

# คู่มือ การดำเนินคดีฐานฟอกเงิน

ตามพระราชบัญญัติป้องกันและปราบปรามการฟอกเงิน พ.ศ. ๒๕๔๒

POLICE ANTI-MONEY LAUNDERING CENTER'S HANDBOOK  
ON THE IMPLEMENTATION OF ANTI-MONEY LAUNDERING  
ACT B.E. 2542 (1999)











## คณะผู้จัดทำ

คู่มือการดำเนินคดีฐานฟอกเงิน

ตามพระราชบัญญัติป้องกันและปราบปรามการฟอกเงิน พ.ศ. ๒๕๔๒

### ■ หัวหน้าผู้จัดทำ

พลตำรวจเอก ปิยะ อุทาโย

พลตำรวจเอก สุรพล อยู่หนูช

พลตำรวจเอก มนตรี ยิ้มแย้ม

พลตำรวจโท กมล เจริญรักษา

พลตำรวจโท กิตติรัฐ พันธุ์เพ็ชร

รองผู้บัญชาการตำรวจแห่งชาติ/

ผู้อำนวยการ ศูนย์ป้องกันและปราบปรามการฟอกเงิน สำนักงานตำรวจแห่งชาติ

อดีตที่ปรึกษาพิเศษสำนักงานตำรวจแห่งชาติ

ที่ปรึกษาพิเศษสำนักงานตำรวจแห่งชาติ/

รองผู้อำนวยการ ศูนย์ป้องกันและปราบปรามการฟอกเงิน สำนักงานตำรวจแห่งชาติ

อดีตผู้ทรงคุณวุฒิพิเศษสำนักงานตำรวจแห่งชาติ

ผู้ช่วยผู้บัญชาการตำรวจแห่งชาติ/

รองผู้อำนวยการ ศูนย์ป้องกันและปราบปรามการฟอกเงิน สำนักงานตำรวจแห่งชาติ

### ■ คณะผู้จัดทำ

พลตำรวจตรี ปรีดา สดาวรร

พลตำรวจตรี ไพโรจน์ ภูจิระพันธ์

พันตำรวจเอก ชูศักดิ์ ขนาดนิติ

พันตำรวจเอก ธีระชัย ชำนาญหม่อ

พันตำรวจเอก วิโรจน์ สีน้าเงิน

พันตำรวจเอก ธวัชชัย พงษ์วิวัฒน์ชัย

พันตำรวจเอก สราวุธ คนใหญ่

พันตำรวจเอก เชิดพงษ์ ชิวปรีชา

พันตำรวจเอก เอนก เตาสุภาพ

พันตำรวจเอก จิรเดช พระสว่าง

พันตำรวจเอก สถิตย์ พรหมอุทัย

พันตำรวจเอก ดุสิต วาสิประโคน

พันตำรวจเอก ปฐมพร ลือเสียง

พันตำรวจเอก สุรศักดิ์ สุรินทร์แก้ว

พันตำรวจเอก สุณัฐพล นิรมิตศุภเชษฐ์

พันตำรวจเอก ไตรรงค์ ชัยชนะ

พันตำรวจเอก ชูศักดิ์ อภัยภักดิ์

พันตำรวจเอก พิเชษฐ์ ฉิมขันธ์

พันตำรวจเอก อังพงษ์ วงศ์พัฒนานานิวาศ

พันตำรวจเอก พิรุฒิ ฤกษ์นารุณ

พันตำรวจโทหญิง ธัญรติ โทณวนิก

พันตำรวจโท สุชาติ ลอยลิบ

พันตำรวจโท เจริญศักดิ์ ลีสันธิไชย

พันตำรวจโท นำพล ทองสุวรรณศรี

พันตำรวจโท ศักดิ์พัฒน์ บัวตุ้ม

พันตำรวจโทหญิง ขนิษฐา เทพนวล

ร้อยตำรวจเอกหญิง ชลลดา นพทธี

ร้อยตำรวจเอกหญิง นิชากร อุดมทรัพย์

ร้อยตำรวจเอก ชโนวิทก์ สีเนหะ

ร้อยตำรวจเอก ศิริวิทย์ กลิ่นเฟื่อง

ร้อยตำรวจเอกหญิง ภัทรานิชฐ์ ทิพย์สุวรรณ

รองผู้บัญชาการสำนักงานกำลังพล/

เลขานุการ ศูนย์ป้องกันและปราบปรามการฟอกเงิน สำนักงานตำรวจแห่งชาติ

ผบก.อธ.

รอง ผบก.จต.๘

รอง ผบก.สส.บข.น.

รอง ผบก.สส.ภ.๔

รอง ผบก.สส.ภ.๕

รอง ผบก.สส.ภ.๖

รอง ผบก.สส.ภ.๘

รอง ผบก.ป. บข.ก.

รอง ผบก.ปคม. บข.ก.

รอง ผบก.สส.สตม.

ผกก.สน.บางยี่เรือ บก.น.๘ บข.น.

ผกก.กลุ่มงานสอบสวนและตรวจสอบทรัพย์สิน บก.ปส.๑ บข.ปส.

ผกก.๓ บก.สส.สตม.

ผกก.(สอบสวน) กลุ่มงานสอบสวน บก.ปอท. บข.ก.

ผกก.(สอบสวน) กลุ่มงานสอบสวน บก.ปคม. บข.ก.

ผกก.(สอบสวน) กลุ่มงานสอบสวน บก.ปคม. บข.ก.

ผกก.(สอบสวน) กลุ่มงานสอบสวน บก.จร. บข.น.

ผกก.สส.๒ บก.สส.ภ.๘

ผกก.กตส. ๒ คต.

รอง ผกก.ฝ่ายกฎหมายและวินัย บก.อก.บข.ส.

รอง ผกก.กลุ่มงานพิจารณา ๑ อธ.

รอง ผกก.กชช.คต.

รอง ผกก.๑ บก.สอท.๔

สว.ฝ่ายกฎหมายและวินัย บก.อก.บข.ส.

สว.(สอบสวน) สน.มักกะสัน

รอง สว.(สอบสวน) กลุ่มงานสอบสวน บก.น.๙ บข.น.

รอง สว.(สอบสวน) สน.สำเหร่ บก.น.๘ บข.น.

รอง สว.ครม. บข.ทท.

รอง สว.(สอบสวน) สน.บางรัก บก.น.๖ บข.น.

รอง สว.ฝ่ายกฎหมายและวินัย บก.อก.บข.ส.



## สารจาก ผู้บัญชาการตำรวจแห่งชาติ

ประเทศไทยได้เล็งเห็นถึงความสำคัญของปัญหาอาชญากรรมสมัยใหม่ที่มีวิธีการกระทำความผิดที่มีความซับซ้อน รวดเร็ว อาศัยเทคโนโลยีดิจิทัล ทำให้ยากต่อการตรวจสอบหาตัวผู้กระทำความผิดและการติดตามทรัพย์สินที่ถูกประทุษร้าย การกระทำความผิดมีลักษณะเป็นองค์กรอาชญากรรม และยังนำเงินที่ได้จากการกระทำความผิดไปยักย้ายถ่ายเท ปกปิด ซ่อนเร้น อำพราง เพื่อพอกพูนเงินสกปรกให้เป็นเงินสะอาด การพอกเงินเป็นการดำเนินการที่ได้นำเอาเงินหรือทรัพย์สินที่เกี่ยวข้องกับการกระทำความผิดมาใช้หรือกระทำการในรูปแบบต่างๆ เพื่อปกปิดแหล่งที่มาของเงิน (Conceal Income) เพื่อซุกซ่อนทรัพย์สิน (Hide Assets) เพื่อปกปิดความเป็นเจ้าของที่แท้จริง (Conceal Ownership) เพื่อปกปิดแหล่งที่มาที่ผิดกฎหมาย (Conceal Illegal Source) เพื่อให้ดูเหมือนว่าเป็นเงินหรือทรัพย์สินที่ถูกต้องตามกฎหมาย ถือเป็นอาชญากรรมที่กระทบและบ่อนทำลายโครงสร้างสังคม ความมั่นคงทางเศรษฐกิจและเสถียรภาพทางการเมืองของรัฐ เป็นแหล่งเงินทุนของการก่อการร้ายและกิจกรรมผิดกฎหมายอื่นๆ

ในเวทีระหว่างประเทศ การที่ประเทศไทยเข้าเป็นภาคีอนุสัญญาสหประชาชาติว่าด้วยการต่อต้านการลักลอบการค้ายาเสพติดและวัตถุที่ออกฤทธิ์ต่อจิตประสาท ค.ศ. ๑๙๘๘ ทำให้ต้องมีการนำมาตรการป้องกันและปราบปรามการพอกเงินมาใช้ในการปราบปรามผู้กระทำความผิดที่เกี่ยวข้องกับยาเสพติด โดยในภายหลังได้มีการขยายขอบเขตไปถึงความผิดมูลฐานอื่นๆ รวมทั้งอนุสัญญาอื่นๆ ที่เกี่ยวข้อง เช่น อนุสัญญาสหประชาชาติว่าด้วยการต่อต้านอาชญากรรมข้ามชาติที่จัดตั้งในลักษณะองค์กร ค.ศ. ๒๐๐๐ อนุสัญญาระหว่างประเทศว่าด้วยการต่อต้านการสนับสนุนทางการเงินแก่การก่อการร้าย ค.ศ. ๑๙๙๙ อนุสัญญาต่อต้านการทุจริต (UNCAC) เป็นต้น อนุสัญญาดังกล่าวข้างต้นล้วนแต่กำหนดให้นำมาตรการป้องกันและปราบปรามการพอกเงินมาใช้ในการปราบปรามและตัดวงจรอาชญากรรม รวมถึงการก่อการร้ายและการทุจริต

สำนักงานตำรวจแห่งชาติได้จัดตั้ง “ศูนย์ป้องกันและปราบปรามการพอกเงิน สำนักงานตำรวจแห่งชาติ” (ศปง.ตร.) ขึ้น เพื่อขับเคลื่อนนโยบายไปสู่การปฏิบัติในการป้องกันและปราบปรามการพอกเงิน และเป็นกลไกหนึ่งในการประสานและร่วมปฏิบัติงานกับสำนักงานป้องกันและปราบปรามการพอกเงิน และเพื่อให้การปฏิบัติหน้าที่ของเจ้าหน้าที่ตำรวจในการดำเนินคดีความผิดฐานพอกเงินเป็นไปในทางเดียวกัน จึงได้จัดทำคู่มือเล่มนี้ขึ้น เพื่อรวบรวมข้อกฎหมายที่เกี่ยวข้อง แนวทางการสืบสวนสอบสวน การปฏิบัติหน้าที่ของผู้มีส่วนเกี่ยวข้อง ทั้งนี้เพื่อประโยชน์ในการปฏิบัติงานให้เป็นไปอย่างมีประสิทธิภาพและหวังเป็นอย่างยิ่งว่า คู่มือเล่มนี้จะสร้างองค์ความรู้ ความเข้าใจให้เจ้าหน้าที่ตำรวจสามารถนำไปปฏิบัติได้อย่างถูกต้อง สัมฤทธิ์ผลตามเป้าหมายในการนำตัวผู้กระทำความผิดเข้าสู่กระบวนการยุติธรรม เพื่อตัดวงจรอาชญากรรมที่เกี่ยวข้องกับการพอกเงิน ส่งผลต่อความปลอดภัยในชีวิตและทรัพย์สินของประชาชนต่อไป

พลตำรวจเอก

(สุวัฒน์ แจ้งยอดสุข)

ผู้บัญชาการตำรวจแห่งชาติ





## สารจาก พลตำรวจเอก ปิยะ อุทโย

รองผู้บัญชาการตำรวจแห่งชาติ/

ผู้อำนวยการศูนย์ป้องกันและปราบปรามการฟอกเงิน สำนักงานตำรวจแห่งชาติ

พระราชบัญญัติป้องกันและปราบปรามการฟอกเงิน พ.ศ. ๒๕๔๒ เป็นเครื่องมือสำคัญในการตรวจจับอาชญากรรม มิให้นำเงินที่ได้จากการกระทำผิดไปฟอกให้เป็นเงินสะอาดเพื่อนำไปใช้จ่ายสนับสนุนการกระทำผิด โดยมีบทบัญญัติกำหนดความผิดมูลฐานและความผิดฐานฟอกเงิน รวมทั้ง แนวทางการป้องกันและปราบปรามการฟอกเงิน มีมาตรการทางอาญาเป็นมาตรการที่มุ่งบังคับกับตัวบุคคลผู้กระทำความผิด โดยเจ้าหน้าที่ตำรวจทำการสืบสวนหรือสืบทรัพย์สินที่เกี่ยวกับการกระทำความผิด สอบสวนแสวงหาพยานหลักฐานและนำผู้กระทำความผิดมาลงโทษ และมีมาตรการทางแพ่งซึ่งเป็นมาตรการที่มุ่งบังคับกับทรัพย์สิน โดยสำนักงานป้องกันและปราบปรามการฟอกเงิน ได้รับการรายงานข้อมูลต่างๆ เช่น การทำธุรกรรมของสถาบันการเงิน การขอจดทะเบียนสิทธิและนิติกรรมเกี่ยวกับอสังหาริมทรัพย์ การนำเงินตราเข้าออกประเทศ และหากมีทรัพย์สินที่เกี่ยวกับการกระทำความผิด กฎหมายฟอกเงินได้กำหนดให้มีคำสั่งยึดหรืออายัดทรัพย์สินที่เกี่ยวกับการกระทำความผิดไว้เป็นการชั่วคราว และพนักงานอัยการยื่นคำร้องขอให้ศาลมีคำสั่งให้ทรัพย์สินตกเป็นของแผ่นดิน เป็นต้น

ศูนย์ป้องกันและปราบปรามการฟอกเงิน สำนักงานตำรวจแห่งชาติ (ศปง.ตร.) มีอำนาจหน้าที่ในการกำหนดมาตรการหรือแนวทาง ควบคุม กำกับ ดูแล สั่งการ เร่งรัด ตรวจสอบติดตามและประเมินผลการปฏิบัติในการสืบสวนสอบสวน ปราบปราม จับกุมดำเนินคดีกับผู้กระทำความผิด มีหน่วยงานทั้งในระดับพื้นที่และหน่วยงานด้านการป้องกันและปราบปรามอาชญากรรมเฉพาะทางให้การสนับสนุน และได้จัดตั้งศูนย์ป้องกันและปราบปรามการฟอกเงินของแต่ละกองบัญชาการทำหน้าที่ขับเคลื่อนการปฏิบัติงาน อีกทั้ง ได้ปรับปรุงการบันทึกและคัดกรองข้อมูลคดีความผิดมูลฐานในระบบสารสนเทศข้อมูลอาชญากรรม (CRIMES) โดยให้ความสำคัญกับระบบการสืบค้นและการประมวลผลข้อมูลเป็นอันดับแรก รวมทั้ง ปรับรูปแบบการรายงานตามระเบียบเพื่อลดภาระและอำนวยความสะดวกแก่เจ้าหน้าที่ตำรวจที่เกี่ยวข้องให้เป็นในรูปแบบอิเล็กทรอนิกส์ โดยศูนย์ป้องกันและปราบปรามการฟอกเงินของสำนักงานตำรวจแห่งชาติและของแต่ละกองบัญชาการ และสำนักงานป้องกันและปราบปรามการฟอกเงินสามารถเข้าถึงข้อมูลคดีและการรายงานผลดังกล่าว อันจะนำไปสู่การวิเคราะห์ข้อมูลได้อย่างสะดวกและรวดเร็ว และสามารถดำเนินคดีอาญาหรือประสานงานในการปฏิบัติตามกฎหมายฟอกเงินกับสำนักงานป้องกันและปราบปรามการฟอกเงินได้อย่างมีประสิทธิภาพยิ่งขึ้น

ทั้งนี้ ขอขอบคุณพลตำรวจเอก สุรพล อยู่หนูช และพลตำรวจโท กมล เจริญรักษา และคณะที่ได้ริเริ่มดำเนินการจัดทำคู่มือฉบับนี้ เพื่อเสริมสร้างการเป็นผู้ชำนาญการในการปฏิบัติงานด้านการป้องกันและปราบปรามการฟอกเงินต่อไป

พลตำรวจเอก



( ปิยะ อุทโย )

รองผู้บัญชาการตำรวจแห่งชาติ/

ผู้อำนวยการศูนย์ป้องกันและปราบปรามการฟอกเงิน

สำนักงานตำรวจแห่งชาติ



## คำนำ

การฟอกเงินเป็นอาชญากรรมที่มีความร้ายแรงและเกี่ยวข้องกับองค์กรอาชญากรรม ผู้กระทำผิดเป็นผู้ที่มีความรู้และมีฐานะทางเศรษฐกิจ เนื่องจากมีการนำทรัพย์สินที่ได้จากการกระทำผิด เช่น ฉ้อโกงประชาชน ค้ายาเสพติด การพนันออนไลน์ เป็นต้น อันมีผลตอบแทนเป็นทรัพย์สินที่มีมูลค่าสูงไปฟอกเงิน ด้วยวิธีการต่างๆ เพื่อปกปิดอำพรางที่มาหรือการได้มาของเงินหรือทรัพย์สินดังกล่าว รวมถึงการจำหน่าย การโอน การใช้บุคคลอื่นเป็นผู้ถือครองทรัพย์สินแทน หรือนำไปลงทุนในสินทรัพย์ต่างๆ ให้ดูเหมือนหนึ่งว่าเป็นการประกอบอาชีพและได้ทรัพย์สินมาโดยสุจริต เพื่อให้หลุดพ้นจากการตรวจจับของเจ้าหน้าที่ รวมทั้งนำไปใช้ในการสนับสนุนการกระทำผิดอาญาอื่น ๆ ของกลุ่มหรือองค์กร

พลตำรวจเอก สุวัฒน์ แจ้งยอดสุข ผู้บัญชาการตำรวจแห่งชาติ ได้ตระหนักถึงความสำคัญของการป้องกันและปราบปรามการฟอกเงิน และเพื่อเป็นการขับเคลื่อนนโยบายของรัฐบาลในการป้องกันและปราบปรามอาชญากรรมที่ส่งผลกระทบต่อเศรษฐกิจและซ้ำเติมความเดือดร้อนของประชาชน จึงได้จัดตั้งศูนย์ป้องกันและปราบปรามการฟอกเงิน สำนักงานตำรวจแห่งชาติ (ศปง.ตร.) เป็นครั้งแรกเมื่อวันที่ ๑๙ มีนาคม ๒๕๖๔ เพื่อควบคุม สั่งการ กำกับดูแลการปฏิบัติ และเร่งรัดการสืบสวนสอบสวนดำเนินคดีกับผู้กระทำผิด อย่างจริงจัง รวมทั้งประสานการปฏิบัติกับสำนักงานป้องกันและปราบปรามการฟอกเงิน (สำนักงาน ป.ง.) รวมถึงหน่วยงานอื่นให้เกิดประสิทธิภาพ โดยมอบหมายให้ พลตำรวจเอก สุรพล อยู่หนูช้อย อดีตที่ปรึกษาพิเศษ สำนักงานตำรวจแห่งชาติ เป็นผู้อำนวยการศูนย์ป้องกันและปราบปรามการฟอกเงิน สำนักงานตำรวจแห่งชาติ และพลตำรวจโท กมล เจริญรักษา อดีตผู้ทรงคุณวุฒิพิเศษ สำนักงานตำรวจแห่งชาติ เป็นเลขานุการศูนย์ป้องกันและปราบปรามการฟอกเงิน สำนักงานตำรวจแห่งชาติ

ต่อมาเมื่อวันที่ ๑๐ พฤศจิกายน ๒๕๖๔ พลตำรวจเอก ปิยะ อุทาโย รองผู้บัญชาการตำรวจแห่งชาติ ได้รับมอบหมายให้เป็น ผู้อำนวยการศูนย์ป้องกันและปราบปรามการฟอกเงิน สำนักงานตำรวจแห่งชาติ จึงมีนโยบายให้ ศูนย์ป้องกันและปราบปรามการฟอกเงิน สำนักงานตำรวจแห่งชาติ เป็นศูนย์กลางในการรวบรวมข้อมูลทางคดี บริหาร กำหนดนโยบาย และเร่งรัดการสืบสวนสอบสวน โดยมีกลไกการขับเคลื่อนในระดับพื้นที่ คือศูนย์ป้องกันและปราบปรามการฟอกเงิน ในระดับกองบัญชาการ/ตำรวจภูธรภาค และมอบหมายให้ ศูนย์เทคโนโลยีสารสนเทศกลาง ปรับปรุงระบบสารสนเทศข้อมูลอาชญากรรม สำนักงานตำรวจแห่งชาติ (CRIMES) ให้มีการคัดกรองความผิดมูลฐานตามองค์ประกอบของกฎหมายฟอกเงิน เพื่อประโยชน์ในการตรวจสอบและนำไปสู่การดำเนินคดีความผิดฐานฟอกเงินได้อย่างเป็นรูปธรรม รวมถึงการรายงานข้อมูลคดีมูลฐานมายังศูนย์ป้องกันและปราบปรามการฟอกเงิน สำนักงานตำรวจแห่งชาติ และสำนักงานป้องกันและปราบปรามการฟอกเงิน (สำนักงาน ป.ง.) ในรูปแบบอิเล็กทรอนิกส์





การสืบสวนสอบสวนเพื่อดำเนินคดีในความผิดฐานฟอกเงิน มีความแตกต่างจากคดีอาญาทั่วไป กล่าวคือ การแสวงหาข้อเท็จจริงเพื่อพิสูจน์ความผิด ต้องอาศัยพยานหลักฐานทางการเงินร่วมกับการสืบสวนด้วยวิธีการต่างๆ ทั้งเอกสาร วัตถุพยาน พยานบุคคล เพื่อแสดงให้เห็นปรากฏข้อเท็จจริงว่ามีการโอน เปลี่ยนแปลง ปกปิด หรืออำพราง ทรัพย์สินอย่างไร หรือที่เรียกว่า “เส้นทางการเงิน” หรือ “เส้นเงิน” เมื่อมีการดำเนินคดีตามความผิดมูลฐานแล้ว จะต้องสืบสวนเส้นทางการเงินและพฤติกรรมของบุคคลด้วยว่ามีหรือมีเหตุอันควรเชื่อได้ว่าได้กระทำความผิดฐานฟอกเงินด้วยหรือไม่ ดังนั้น การดำเนินคดีความผิดฐานฟอกเงินของเจ้าหน้าที่ตำรวจ จึงต้องมีความรู้ความเข้าใจเกี่ยวกับกฎหมายว่าด้วยการป้องกันและปราบปรามการฟอกเงิน รวมทั้งเทคนิคการสืบสวนสอบสวนเพื่อแสวงหาข้อเท็จจริง การสืบสวนเส้นทางการเงิน การสืบทรัพย์สินเพื่อพิสูจน์ทราบ และติดตามทรัพย์สินที่ถูกยกย้าย ถ้ายโอน ปกปิด การปฏิบัติในการประสานงานกับสำนักงานป้องกันและปราบปรามการฟอกเงิน เพื่อขอให้มีการยึดหรืออายัดทรัพย์สินเป็นการชั่วคราว หรือการร้องขอให้ศาลมีคำสั่งให้ทรัพย์สินนั้นตกเป็นของแผ่นดิน

การดำเนินคดีความผิดฐานฟอกเงิน จะต้องมีพยานหลักฐานเพียงพอให้ปรากฏถึงเส้นทางการเงินที่ชัดเจน และน่าเชื่อว่าพฤติกรรมเข้าข่ายความผิดฐานฟอกเงินตามกฎหมาย โดยหากรับคำร้องทุกข์ หรือคำกล่าวโทษดำเนินคดีความผิดฐานฟอกเงินโดยไม่มีพยานหลักฐานที่เพียงพอ อาจทำให้เสียหายต่อรูปคดีได้ เพื่อประโยชน์ในการนำไปปฏิบัติงานของเจ้าหน้าที่ตำรวจ จึงได้จัดทำคู่มือฉบับนี้ โดยรวบรวมข้อกฎหมาย ระเบียบที่เกี่ยวข้อง แนวทางการสืบสวนสอบสวน การตรวจสอบนิติสัมพันธ์ของผู้ต้องหากับผู้ที่เกี่ยวข้องและข้อมูลพื้นฐาน การยึดหรืออายัดทรัพย์สินที่เกี่ยวข้องกับการกระทำความผิด การทำสำนวนการสอบสวนและตัวอย่างเอกสาร การทำรายงานสืบทรัพย์สินไปยังสำนักงานป้องกันและปราบปรามการฟอกเงิน เพื่อขอให้ดำเนินการเกี่ยวกับทรัพย์สิน เป็นต้น

“คู่มือการดำเนินคดีฐานฟอกเงิน ตามพระราชบัญญัติป้องกันและปราบปรามการฟอกเงิน พ.ศ. ๒๕๕๒” ซึ่งได้รับการสนับสนุนสนับสนุนจากสำนักงานตำรวจแห่งชาติและสำนักงานป้องกันและปราบปรามการฟอกเงินฉบับนี้ คณะผู้จัดทำหวังว่าจะเป็นประโยชน์อย่างยิ่งต่อเจ้าหน้าที่ตำรวจทั้งฝ่ายสืบสวน สอบสวน รวมทั้งผู้เกี่ยวข้อง

คณะผู้จัดทำ  
เมษายน ๒๕๖๕





# สารบัญ

## หมวดที่ ๑ สาระสำคัญของ

๑. สาระสำคัญของความผิดฐานฟอกเงิน ตาม พ.ร.บ. ป้องกันและปราบปรามการฟอกเงิน พ.ศ. ๒๕๕๒	หน้า ๑๕
๒. มาตรการทางกฎหมายพิเศษของกฎหมายฟอกเงิน	๑๗
๓. หลักกฎหมายทั่วไป และระเบียบที่เกี่ยวข้อง	๒๓
๔. พระราชบัญญัติป้องกันและปราบปรามการฟอกเงิน พ.ศ. ๒๕๕๒	๒๔
๕. ระเบียบสำนักนายกรัฐมนตรีว่าด้วยการประสานงานในการปฏิบัติตาม พระราชบัญญัติป้องกันและปราบปรามการฟอกเงิน พ.ศ. ๒๕๕๒ พ.ศ. ๒๕๕๔	๕๘
๖. ระเบียบสำนักนายกรัฐมนตรีว่าด้วยการประสานงานในการปฏิบัติตาม พระราชบัญญัติป้องกันและปราบปรามการฟอกเงิน พ.ศ. ๒๕๕๒ (ฉบับที่ ๒) พ.ศ. ๒๕๕๗	๖๕
๗. ข้อตกลงตามระเบียบสำนักนายกรัฐมนตรีว่าด้วยการประสานงานในการปฏิบัติตาม พระราชบัญญัติป้องกันและปราบปรามการฟอกเงิน พ.ศ. ๒๕๕๒ พ.ศ. ๒๕๕๔ ฉบับที่ ๑ (พ.ศ. ๒๕๕๔)	๖๗
๘. ระเบียบการตำรวจเกี่ยวกับคดี ลักษณะที่ ๑๘ บทที่ ๒๓	๖๙
๙. หนังสือ ตร. ที่ ๐๐๗๔/๑๙๖๖ ลง ๓๐ มิถุนายน ๒๕๖๔	๗๓
๑๐. หนังสือ ตร. ที่ ๐๐๗๔/๖ ๑๕๘๑ ลง ๑๑ เมษายน ๒๕๖๕	๗๗
๑๑. หนังสือ สำนักงาน ปปง. ด่วน ที่ ปง ๐๐๐๒.๕/๒๐๒๑ ลง ๓๐ มีนาคม ๒๕๖๕	๑๒๕
๑๒. แผนปฏิบัติการดำเนินคดีความผิดฐานและคดีความผิดฐานฟอกเงิน	๑๒๖

## หมวดที่ ๒

### การดำเนินคดีตามความผิดฐาน

๑. การสอบสวนคดีความผิดฐาน	๑๒๙
๒. การสืบสวนรวบรวมพยานหลักฐาน	๑๓๒
๓. การประสานส่งข้อมูลระหว่างหน่วย กับ ศปปง.ตร.	๑๓๕



# สารบัญ

## หมวดที่ ๓ การดำเนินคดีอาญาฟอกเงิน

๑. การรับคำร้องทุกข์/กล่าวโทษคดีความผิดฐานฟอกเงิน	๑๔๓
๒. การสอบสวนพยานหลักฐาน และพยานที่เกี่ยวข้อง	๑๔๔
๓. การสืบสวนรวบรวมพยานหลักฐาน	๑๕๓
๔. การตรวจสอบนิติสัมพันธ์ของพยานหลักฐานที่เกี่ยวข้อง	๑๖๐
๕. การตรวจสอบธุรกรรมและทรัพย์สินที่เกี่ยวข้องกับการกระทำผิด	๑๖๗
๖. การตรวจยึดหรืออายัดทรัพย์สินที่เกี่ยวข้องกับการกระทำผิด	๑๖๙
๗. การทำรายงานสืบทรัพย์สินส่งสำนักงาน ป.ป.ง.	๑๗๑
๘. การสรุปสำนวนการสอบสวน	๑๗๖

## หมวดที่ ๔ ตัวอย่างเอกสารและกรณีศึกษา

๑. ตัวอย่างเอกสารราชการ	๒๐๓
๑.๑ แบบฟอร์มหมายเรียกข้อมูลจากผู้ให้บริการอินเทอร์เน็ต	๒๐๓
๑.๒ แบบฟอร์มหมายเรียกขอข้อมูลจากสถาบันการเงิน	๒๐๖
๑.๓ ตัวอย่างหนังสือขอตรวจสอบประวัติผู้ต้องสงสัย	๒๐๗
๑.๔ ตัวอย่างหนังสือขอข้อมูลเกี่ยวกับที่ดินและอาคาร	๒๐๘
๑.๕ ตัวอย่างขอข้อมูลทะเบียนรถยนต์และรถจักรยานยนต์	๒๑๐
๑.๖ ตัวอย่างขอข้อมูลการถือหลักทรัพย์สิน	๒๑๑
๑.๗ ตัวอย่างหนังสือขอเบิกเงินเดินทางไปราชการ	๒๑๕
๑.๘ ตัวอย่างหนังสือรายงานผลการสืบทรัพย์สินไปยังสำนักงาน ป.ป.ง.	๒๑๗
๒. ตัวอย่างคำพิพากษา	๒๑๘
๓. ตัวอย่างการทำความคดีของ ภ.๖	๒๓๙
๔. ประเด็นสำคัญกรณีศึกษา สมคบฟอกเงิน	๒๔๗



หน้า





# PAMLC



คู่มือการดำเนินงานฟอกเงิน  
ตามพระราชบัญญัติป้องกันและปราบปรามการฟอกเงิน พ.ศ. ๒๕๕๓  
Police Anti-Money Laundering Center's Handbook  
on the Implementation of Anti-Money Laundering  
Act B.E. 2542 (1999)

## สาระสำคัญ

# หมวดที่





### ๑. สาระสำคัญความผิดฐานฟอกเงิน ตาม พ.ร.บ.ป้องกันและปราบปรามการฟอกเงิน พ.ศ. ๒๕๔๒

การฟอกเงิน คือ การนำเงินหรือทรัพย์สินที่ได้มาจากการกระทำความผิดมูลฐานตามที่กฎหมายกำหนดไปใช้เป็นประโยชน์ในลักษณะต่างๆ ให้ดูเหมือนหนึ่งว่าเป็นทรัพย์สินที่ได้มาโดยชอบด้วยกฎหมาย ทั้งการโอน รับโอน เปลี่ยนแปลงสภาพทรัพย์สิน หรือการครอบครองไว้ การดำเนินการมีทั้งมาตรการทางแพ่ง ซึ่งสำนักงานป้องกันและปราบปรามการฟอกเงินจะเป็นผู้ดำเนินการ และมาตรการทางอาญา ซึ่งเป็นหน้าที่ของเจ้าหน้าที่ตำรวจเป็นผู้ดำเนินการ

การดำเนินคดีความผิดฐานฟอกเงิน มีองค์ประกอบสำคัญ ๓ ส่วน ดังนี้ คือ

#### ๑.๑ มีการกระทำความผิดมูลฐาน ๒๙ มูลฐาน ซึ่งมีอยู่ ๒ ส่วน คือ

๑.๑.๑ ความผิดมูลฐานตามมาตรา ๓ แห่งพระราชบัญญัติป้องกันและปราบปรามการฟอกเงิน พ.ศ. ๒๕๔๒ ซึ่งมีทั้งหมด ๒๑ มูลฐาน

๑.๑.๒ ความผิดมูลฐานตามกฎหมายอื่น ได้แก่ การกระทำความผิดเกี่ยวกับการเลือกตั้งสมาชิกสภาท้องถิ่น สมาชิกสภาผู้แทน หรือวุฒิสมาชิก, กระทำความผิดเกี่ยวกับองค์การอาชญากรรมข้ามชาติ พ.ศ. ๒๕๕๖ หรือตาม พ.ร.บ.ป้องกันและปราบปรามการค้ามนุษย์ พ.ศ. ๒๕๕๑ รวมอีก ๘ ฐานความผิด

#### ๑.๒ มีผลประโยชน์หรือทรัพย์สินที่ได้จากการกระทำความผิดมูลฐาน

วัตถุประสงค์การกระทำความผิดมูลฐานคือ “ทรัพย์สินที่เกี่ยวกับการกระทำความผิด” ตามบทนิยามมาตรา ๓ วรรคห้า ที่บัญญัติว่า “ทรัพย์สินที่เกี่ยวกับการกระทำความผิด” หมายความว่า

๑.๒.๑ เงินหรือทรัพย์สินที่ได้มาจากการกระทำ ซึ่งเป็นความผิดมูลฐานหรือความผิดฐานฟอกเงิน หรือจากการสนับสนุนหรือช่วยเหลือการกระทำซึ่งเป็นความผิดมูลฐานหรือความผิดฐานฟอกเงิน และให้รวมถึงเงินหรือทรัพย์สินที่ได้ใช้หรือมีไว้เพื่อใช้หรือสนับสนุนการกระทำความผิดมูลฐานหรือความผิดฐานฟอกเงิน

๑.๒.๒ เงินหรือทรัพย์สินที่ได้มาจากการจำหน่าย จ่าย โอนด้วยประการใดๆ ซึ่งเงิน หรือทรัพย์สินตาม ๑.๒.๑ หรือ

๑.๒.๓ ดอกผลของเงินหรือทรัพย์สินตาม ๑.๒.๑ หรือ ๑.๒.๒







ทั้งนี้ไม่ว่าทรัพย์สินตาม ๑.๒.๑, ๑.๒.๒ หรือ ๑.๒.๓ จะมีการจำหน่าย จ่าย โอน หรือเปลี่ยนสภาพไปกี่ครั้งและไม่ว่าจะอยู่ในความครอบครองของบุคคลใด โอนไปเป็นของบุคคลใด หรือปรากฏหลักฐานทางทะเบียนว่าเป็นของบุคคลใด

การดำเนินคดีความผิดฐานฟอกเงิน จึงต้องระบุทรัพย์สินที่เกี่ยวกับการกระทำผิดแยกตามรายการที่มีการกระทำฟอกเงิน และองค์ประกอบสำคัญอีกประการหนึ่ง คือ ทรัพย์สินนั้นต้องได้มาจากการกระทำความผิดมูลฐานด้วย ทั้งนี้ ไม่ว่าเงินหรือทรัพย์สินเหล่านั้น จะมีการจำหน่าย จ่าย โอน หรือเปลี่ยนสภาพไปกี่ครั้ง และไม่ว่าจะอยู่ในความครอบครองของบุคคลใด โอนไปหรือปรากฏหลักฐานทางทะเบียนว่าเป็นของบุคคลอื่นก็ตาม

### ๑.๓ มีการฟอกเงิน

**การฟอกเงิน** คือ การนำทรัพย์สินที่เกี่ยวกับการกระทำความผิดตามมาตรา ๓ วรรคห้า ไปกระทำการในลักษณะต่างๆ ตามมาตรา ๕ แห่งพระราชบัญญัติป้องกันและปราบปรามการฟอกเงิน พ.ศ.๒๕๕๒ โดยแยกการกระทำเป็น ๓ ส่วน คือ

๑.๓.๑ มาตรา ๕ (๑) โอน รับโอน หรือเปลี่ยนสภาพทรัพย์สินที่เกี่ยวกับการกระทำความผิดเพื่อซุกซ่อนหรือ ปกปิดแหล่งที่มาของทรัพย์สินนั้น หรือเพื่อช่วยเหลือผู้อื่นไม่ว่าก่อนขณะหรือหลังการกระทำความผิด มิให้ต้องรับโทษหรือรับโทษน้อยลงในความผิดมูลฐาน หรือ

๑.๓.๒ มาตรา ๕ (๒) กระทำด้วยประการใดๆ เพื่อปกปิดหรืออำพรางลักษณะที่แท้จริง การได้มาแหล่งที่ตั้งการจำหน่าย การโอน การได้สิทธิใดๆ ซึ่งทรัพย์สินที่เกี่ยวกับการกระทำความผิด หรือ



๑.๓.๓ มาตรา ๕ (๓) ได้มา ครอบครอง หรือใช้ทรัพย์สิน โดยรู้ในขณะที่ได้มา ครอบครอง หรือใช้ทรัพย์สินนั้นว่าเป็นทรัพย์สินที่เกี่ยวกับการกระทำความผิด

ในส่วนของเจตนาในการกระทำความผิดฐานฟอกเงินนั้น มี ๒ ส่วน คือ

**เจตนาธรรมดา** เจตนาประสงค์ต่อผล หรือเล็งเห็นผล และรู้ข้อเท็จจริงอันเป็นองค์ประกอบของความผิด คือ รู้ว่าทรัพย์สินที่ตนได้กระทำต่ออันเป็น “ทรัพย์สินที่เกี่ยวกับการกระทำความผิด”

**เจตนาพิเศษ** คือ “มูลเหตุจูงใจในการกระทำ”

๑) เพื่อซุกซ่อน หรือปกปิดแหล่งที่มาของทรัพย์สินนั้น หรือเพื่อช่วยเหลือผู้อื่นไม่ว่าก่อน ขณะหรือหลังการกระทำความผิด มิให้ต้องรับโทษหรือรับโทษน้อยลงในความผิดมูลฐาน มาตรา ๕ (๑) หรือ

๒) เพื่อปกปิด หรืออำพรางลักษณะที่แท้จริง การได้มา แหล่งที่ตั้ง การจำหน่าย การโอน การได้สิทธิใดๆ ซึ่งทรัพย์สินที่เกี่ยวกับการกระทำความผิด มาตรา ๕ (๒)

**หมายเหตุ** มาตรา ๕(๓) ไม่ต้องมีเจตนาพิเศษ มีผลใช้บังคับ เมื่อวันที่ ๙ ตุลาคม ๒๕๕๘ ในทางอาญา ไม่มีผลย้อนหลัง





## ๒. มาตรการทางกฎหมายพิเศษของ กฎหมายฟอกเงิน

มาตรการป้องกันการฟอกเงิน ได้แก่ การทำความเข้าใจลูกค้า (Know Your Client : KYC) การรายงานธุรกรรม และการเก็บรักษาข้อมูล ส่วนการปราบปรามการฟอกเงิน ตามคู่มือปฏิบัติงานพระราชบัญญัติป้องกันและปราบปรามการฟอกเงิน พ.ศ. ๒๕๕๒ พระราชบัญญัติป้องกันและปราบปรามการสนับสนุนทางการเงินแก่การก่อการร้ายและการแพร่ขยายอาวุธที่มีอานุภาพทำลายล้างสูง พ.ศ. ๒๕๕๙ โดยศาลแพ่งร่วมกับสำนักงานป้องกันและปราบปรามการฟอกเงิน ปี ๒๕๖๔ หมวด ๑ หน้า ๓ - ๔๒ ฯลฯ ได้อธิบายมาตรการพิเศษของกฎหมายฟอกเงินทั้งทางอาญาและแพ่ง จึงได้สรุปมาตรการดังกล่าวเพื่อให้เจ้าหน้าที่ตำรวจคำนึงถึงและเป็นข้อสังเกต ในการปฏิบัติหน้าที่ว่ากำลังปฏิบัติหน้าที่ซึ่งเป็นทางอาญาหรือทางแพ่ง เพื่อที่จะได้อยู่ภายในขอบเขตของกฎหมายที่มีอำนาจในการร่วมมือและสนับสนุนการป้องกันและปราบปรามการฟอกเงิน ดังนี้

### ๑. มาตรการทางอาญา

ความผิดทางอาญามุ่งบังคับแก่ตัวบุคคล ส่วนมาตรการทางแพ่งมุ่งบังคับแก่ตัวทรัพย์สิน ซึ่งเป็นอีกช่องทางที่จะป้องปรามมิให้มีการกระทำความผิดมูลฐาน เพราะทรัพย์สินที่ได้ม่ายอมตกเป็นของแผ่นดิน ไม่เป็นของผู้กระทำความผิดหรือผู้ที่เกี่ยวข้องแต่อย่างใด

มาตรการทางอาญากำหนดในมาตรา ๕ แห่งพระราชบัญญัติป้องกันและปราบปรามการฟอกเงิน พ.ศ. ๒๕๕๒ รวมถึงผู้สนับสนุน ช่วยเหลือ พยายาม และสมคบกันเพื่อฟอกเงิน ตามมาตรา ๗ - ๙ ซึ่งได้กล่าวแล้วในตอนต้นของหมวดนี้ โดยมีบทกำหนดโทษ

ทางอาญา ตามมาตรา ๖๐ “ผู้ใดกระทำความผิดฐานฟอกเงิน ต้องระวางโทษจำคุกตั้งแต่หนึ่งปีถึงสิบปี หรือปรับตั้งแต่สองหมื่นบาทถึงสองแสนบาท หรือทั้งจำทั้งปรับ”

กรณีนิติบุคคล มาตรา ๖๑ “นิติบุคคลใดกระทำความผิดตามมาตรา ๕ มาตรา ๗ มาตรา ๘ หรือมาตรา ๙ ต้องระวางโทษปรับตั้งแต่สองแสนบาทถึงหนึ่งล้านบาท

ในกรณีที่การกระทำความผิดตามวรรคหนึ่ง ของนิติบุคคลเกิดจากการสั่งการหรือการกระทำของ กรรมการ หรือผู้จัดการ หรือบุคคลใดซึ่งรับผิดชอบ ในการดำเนินงานของนิติบุคคลนั้น หรือในกรณีที่ บุคคลดังกล่าวมีหน้าที่ต้องสั่งการหรือกระทำการและ ละเว้นไม่สั่งการหรือไม่กระทำการจนเป็นเหตุให้ นิติบุคคลนั้นกระทำความผิด ผู้นั้นต้องระวางโทษ จำคุกตั้งแต่หนึ่งปีถึงสิบปีหรือปรับตั้งแต่สองหมื่นบาท ถึงสองแสนบาท หรือทั้งจำทั้งปรับ”

การเปรียบเทียบปรับ มาตรา ๖๔/๑ กำหนด ให้มีคณะกรรมการเปรียบเทียบในกรณีคดีความผิด เกี่ยวกับการรายงานการทำธุรกรรมและเป็นความผิด อาญาของสถาบันการเงินและผู้ประกอบอาชีพอาชีพ บางประเภทที่ฝ่าฝืนไม่ปฏิบัติที่มีโทษจำคุกและปรับ และเป็นคดีไม่ร้ายแรง สามารถนำมาตรการระงับคดี ในชั้นของคณะกรรมการเปรียบเทียบมาใช้ได้ ประกอบด้วย ๑. เลขาธิการ ป.ง. เป็นประธาน ๒. ผู้แทนหน่วยงานของภาครัฐที่เกี่ยวข้อง ๒ คน ๓. พนักงานสอบสวนตามประมวลกฎหมายวิธี พิจารณาความอาญา ๑ คน ๔. ข้าราชการในสำนักงาน ป.ง. ที่เลขาธิการคณะกรรมการ ป.ง. มอบหมายให้ เป็นกรรมการและเลขานุการ ความผิดที่เปรียบเทียบ ดังนี้



๑. ความผิดเกี่ยวกับการไม่รายงานธุรกรรม ไม่จัดให้ลูกค้าแสดงตนไม่ตรวจสอบข้อเท็จจริงเกี่ยวกับลูกค้า ไม่จัดให้ลูกค้าบันทึกข้อเท็จจริง ไม่เก็บรักษาเอกสารหลักฐาน ฝ่าฝืนไม่ปฏิบัติตามคำสั่งยับยั้งการทำธุรกรรมตามมาตรา ๖๒ ต้องระวางโทษปรับไม่เกินหนึ่งล้านบาท และปรับอีกไม่เกินวันละหนึ่งหมื่นบาทตลอดเวลาที่ยังฝ่าฝืนอยู่ หรือจนกว่าจะได้ปฏิบัติให้ถูกต้อง

๒. ความผิดเกี่ยวกับการรายงานธุรกรรมโดยแสดงข้อความอันเป็นเท็จหรือปกปิดความจริงตามมาตรา ๖๓ ต้องระวางโทษจำคุกไม่เกินสองปี หรือปรับตั้งแต่ห้าหมื่นบาทถึงห้าแสนบาท หรือทั้งจำทั้งปรับ

๓. ความผิดกรณีไม่มาให้ถ้อยคำ ไม่ส่งคำชี้แจง บัญชีเอกสารหลักฐานตามมาตรา ๖๔ ต้องระวางโทษจำคุกไม่เกินหนึ่งปี หรือปรับไม่เกินสองหมื่นบาท หรือทั้งจำทั้งปรับ

เมื่อผู้ต้องหาได้ชำระค่าปรับตามจำนวนและภายในระยะเวลาที่คณะกรรมการเปรียบเทียบกำหนดแล้ว ให้ถือว่าคดีเลิกกันตามประมวลกฎหมายวิธีพิจารณาความอาญา

## ๒. มาตรการทางแพ่ง

มาตรการทางแพ่งมุ่งบังคับเอาแก่ทรัพย์สินที่เกี่ยวกับการกระทำความผิดมูลฐานหรือความผิดฐานฟอกเงิน โดยอาจตรวจสอบจากทรัพย์สิน เงินทอง และคู่สมรส ญาติ บริวาร มีขั้นตอนการดำเนินการดังนี้

**๒.๑ การตรวจสอบธุรกรรมหรือทรัพย์สิน**  
เกี่ยวกับการกระทำความผิดของสำนักงาน ป.ง. ได้แก่

๒.๑.๑ การกำหนดให้สถาบันการเงินและผู้ประกอบอาชีพบางประเภทมีหน้าที่ต้องรายงานธุรกรรมต่อสำนักงาน ป.ง. และกำหนดมาตรการการแสดงผลและการตรวจสอบเพื่อทราบข้อเท็จจริงเกี่ยวกับลูกค้าของสถาบันการเงินและผู้ประกอบอาชีพบางประเภท ตามมาตรา ๑๓ - ๒๓

๒.๑.๒ การสั่งยับยั้งการทำธุรกรรมที่เกี่ยวข้องหรืออาจเกี่ยวข้องกับการกระทำความผิดมูลฐานหรือความผิดฐานฟอกเงิน กรณีมีเหตุอันสมควรสงสัยและมีพยานหลักฐานอันสมควรว่าธุรกรรมที่รายงานนั้นเกี่ยวข้องหรืออาจเกี่ยวข้องกับการกระทำความผิดมูลฐานหรือความผิดฐานฟอกเงิน คณะกรรมการธุรกรรมอำนาจสั่งเป็นหนังสือยับยั้งการทำธุรกรรมนั้นไว้ก่อนได้ภายในเวลาที่กำหนดแต่ไม่เกินสามวันทำการ และกรณีเร่งด่วนเลขาธิการคณะกรรมการ ป.ง. จะสั่งยับยั้งการทำธุรกรรมไปก่อนแล้วรายงานคณะกรรมการธุรกรรมก็ได้ตามมาตรา ๓๕

๒.๑.๓ ในกรณีที่มีพยานหลักฐานเป็นที่เชื่อได้ว่าธุรกรรมใดเกี่ยวข้องหรืออาจเกี่ยวข้องกับการกระทำความผิดมูลฐานหรือความผิดฐานฟอกเงิน ให้คณะกรรมการธุรกรรมมีอำนาจสั่งเป็นหนังสือยับยั้งการทำธุรกรรมนั้นไว้ชั่วคราวภายในเวลาที่กำหนดแต่ไม่เกินสิบวันทำการ ตามมาตรา ๓๖

๒.๑.๔ ในการตรวจสอบรายงานและข้อมูลเกี่ยวกับการทำธุรกรรม หากมีเหตุอันควรเชื่อได้ว่าอาจมีการโอน จำหน่าย ยักย้าย ปกปิด หรือซ่อนเร้นทรัพย์สินใดที่เป็นทรัพย์สินที่เกี่ยวกับการกระทำความผิดให้คณะกรรมการธุรกรรมมีอำนาจสั่งยึดหรืออายัดทรัพย์สินนั้นไว้ชั่วคราวมีกำหนดไม่เกินเก้าสิบวัน ตามมาตรา ๔๘ วรรคหนึ่ง ทั้งนี้



รายละเอียดการดำเนินการตรวจยึด/อายัดทรัพย์สิน  
ที่เกี่ยวข้องกับการกระทำความผิดอยู่ในหมวดที่ ๓

## ๒.๒ พนักงานอัยการร้องขอให้ทรัพย์สินที่ เกี่ยวข้องกับการกระทำความผิดตกเป็นของแผ่นดิน

๒.๒.๑ การดำเนินการขอให้ทรัพย์สิน  
ที่เกี่ยวข้องกับการกระทำความผิดมูลฐานตกเป็นของ  
แผ่นดิน ตามมาตรา ๔๘- ๔๙ และ ๕๑ เป็นมาตรการ  
ทางแพ่งที่มีลักษณะพิเศษที่ไม่ใช่โทษทางอาญา และ  
ไม่ใช่คดีแพ่งเกี่ยวเนื่องกับคดีอาญา แม้จะบัญญัติ  
เพิ่มเติมความผิดมูลฐานภายหลังจากได้กระทำ  
ความผิดมูลฐานจึงมีผลบังคับใช้ย้อนหลังได้และไม่ขัด  
ต่อรัฐธรรมนูญ ทรัพย์สินที่เกี่ยวข้องกับการกระทำ  
ความผิดมูลฐานย่อมตกอยู่ภายใต้บังคับย้อนหลังไป  
ทันทีนับแต่วันที่มีการกระทำความผิดมูลฐานนั้น  
(ฎ.๕๖๕๕-๕๖๕๖/๒๕๖๑ ฎ.๖๙๙๙/๒๕๖๒ และ  
คำวินิจฉัยศาลรัฐธรรมนูญที่ ๔๐-๔๑/๒๕๕๖)

๒.๒.๒ เป็นหลักการป้องกันมิให้มิ  
การใช้หรือนำทรัพย์สินนั้นเป็นทุนใช้ในการกระทำ  
ความผิดอีก มิใช่การใช้บังคับตามสิทธิเรียกร้อง  
จึงไม่ตกอยู่ในบังคับว่าด้วยอายุความตามประมวล  
กฎหมายแพ่งและพาณิชย์ บรรพ ๑ ลักษณะ ๖  
(ฎ. ๑-๓/๒๕๖๓)

๒.๒.๓ เมื่อมีการกระทำความผิด  
มูลฐานเกิดขึ้น ไม่ว่าจะจับกุมผู้กระทำผิดได้หรือไม่  
หรือผู้กระทำผิดจะถูกลงโทษหรือไม่ หากมีทรัพย์สิน  
เกิดขึ้นจากการกระทำความผิดนั้น แม้เจ้าของหรือ  
ผู้รับโอนทรัพย์สินไม่ได้ร่วมกระทำความผิดและไม่ได้  
ถูกฟ้องก็ดำเนินมาตรการแพ่งแก่ตัวทรัพย์สินนั้น  
โดยพนักงานอัยการสามารถยื่นคำร้องต่อศาลขอให้  
มีคำสั่งให้ทรัพย์สินตกเป็นของแผ่นดินได้ (ฎ.๕๐๙/  
๒๕๖๒)

ทั้งนี้ มาตรา ๕๑/๑ บัญญัติว่า “ในกรณี  
ที่ศาลเห็นว่าทรัพย์สินตามคำร้องไม่เป็นทรัพย์สินที่  
เกี่ยวข้องกับการกระทำความผิด ให้ศาลสั่งคืนทรัพย์สิน  
นั้น และในกรณีเช่นว่านี้ ถ้าไม่มีผู้ใดขอรับคืนทรัพย์สิน  
ภายในสองปี นับแต่วันที่ศาลมีคำสั่งดังกล่าว  
ให้สำนักงานนำทรัพย์สินนั้นส่งเข้ากองทุน”

๒.๒.๔ การนำหลักกฎหมายในการ  
ผลักระการพิสูจน์มาใช้บังคับแก่ผู้ที่เกี่ยวข้องหรือ  
เคยเกี่ยวข้องสัมพันธ์กับผู้กระทำความผิดมูลฐานหรือ  
ความผิดฐานฟอกเงินมาก่อน โดยมาตรา ๕๑ วรรคสาม  
ให้สันนิษฐานไว้ก่อนว่าบรรดาทรัพย์สินดังกล่าว  
เป็นทรัพย์สินที่เกี่ยวข้องกับการกระทำความผิดหรือได้รับ  
โอนมาโดยไม่สุจริต ข้อสันนิษฐานของกฎหมาย  
ดังกล่าวไม่เด็ดขาด ผู้ที่อ้างว่าเป็นเจ้าของทรัพย์สิน  
หรือเป็นผู้รับโอนทรัพย์สินย่อมมีสิทธินำสืบพยาน  
หลักฐานเพื่อหักล้างข้อสันนิษฐานของกฎหมายได้  
ประการการพิสูจน์ย่อมตกแก่เจ้าของทรัพย์สินว่าตนเป็น  
เจ้าของที่แท้จริงและทรัพย์สินนั้นไม่ใช่ทรัพย์สิน  
ที่เกี่ยวข้องกับการกระทำความผิด หรือถ้าเป็นผู้รับโอน  
ทรัพย์สินก็ต้องพิสูจน์ว่ารับโอนทรัพย์สินมา  
โดยสุจริตและมีค่าตอบแทน หรือได้มาโดยสุจริตและ  
ตามสมควรในทางศีลธรรมอันดีหรือในทางกุศล  
สาธารณะ (ฎ.๒๑๒๔๙/๒๕๕๖ ฎ.๓๓๐๔/๒๕๕๗)

## ๓. การคุ้มครองสิทธิผู้เสียหายในความผิด มูลฐาน

๓.๑ กรณีคณะกรรมการธุรกรรม มีมติคณะ  
กรรมการธุรกรรมมีมติให้ยึดหรืออายัดทรัพย์สิน  
ไว้ชั่วคราวหรือเลขอาธิการมีคำสั่งยึดหรืออายัดทรัพย์สิน  
ไว้ชั่วคราวในกรณีจำเป็นหรือเร่งด่วน



ตาม ข้อ ๔ แห่งระเบียบคณะกรรมการ  
ธุรกรรม ว่าด้วยการคุ้มครองสิทธิของผู้เสียหาย  
ในความผิดมูลฐาน ตามกฎหมายว่าด้วยการป้องกัน  
และปราบปรามการฟอกเงิน พ.ศ. ๒๕๕๔ เมื่อปรากฏ  
ข้อเท็จจริงจากการตรวจสอบว่ามีผู้เสียหายแล้ว  
ให้พนักงานเจ้าหน้าที่ดำเนินการเพื่อประกาศ  
ในราชกิจจานุเบกษาและในระบบสารสนเทศของ  
สำนักงาน ปปง. กำหนดให้ผู้เสียหายที่ได้รับความ  
เสียหายในทางทรัพย์สินจากการกระทำความผิดและ  
ไม่อาจดำเนินการเพื่อขอคืนทรัพย์สินหรือชดเชยคืน  
ความเสียหายดังกล่าวได้ตามกฎหมายอื่นหรือ  
ดำเนินการตามกฎหมายอื่นแล้วแต่ไม่เป็นผล  
ยื่นคำร้องพร้อมหลักฐานแสดงรายละเอียด  
แห่งความเสียหายและจำนวนความเสียหายที่ได้รับ

### ๓.๒ กรณีเลขาธิการส่งเรื่องให้พนักงาน อัยการ พิจารณาเพื่อยื่นคำร้องขอให้ศาลมีคำสั่งให้ ทรัพย์สินตกเป็นของแผ่นดิน

ตามพระราชบัญญัติป้องกันและปราบปราม  
การฟอกเงินฯ มาตรา ๔๙ วรรคท้าย กำหนดว่า  
ถ้าปรากฏข้อเท็จจริงว่ามีผู้เสียหายในความผิดมูลฐาน  
ให้เลขาธิการขอให้พนักงานอัยการยื่นคำร้องขอให้  
ศาลมีคำสั่งให้นำทรัพย์สินที่เกี่ยวกับการกระทำ  
ความผิดไปคืนหรือชดเชยคืนให้แก่ผู้เสียหายแทนการ  
สั่งให้ทรัพย์สินดังกล่าวตกเป็นของแผ่นดินด้วย  
ในคราวเดียวกันและเมื่อศาลมีคำสั่งให้คืนทรัพย์สิน  
หรือชดเชยให้ผู้เสียหายตามวรรคนี้แล้ว ให้สำนักงาน  
ดำเนินการให้เป็นไปตามคำสั่งศาลโดยเร็ว

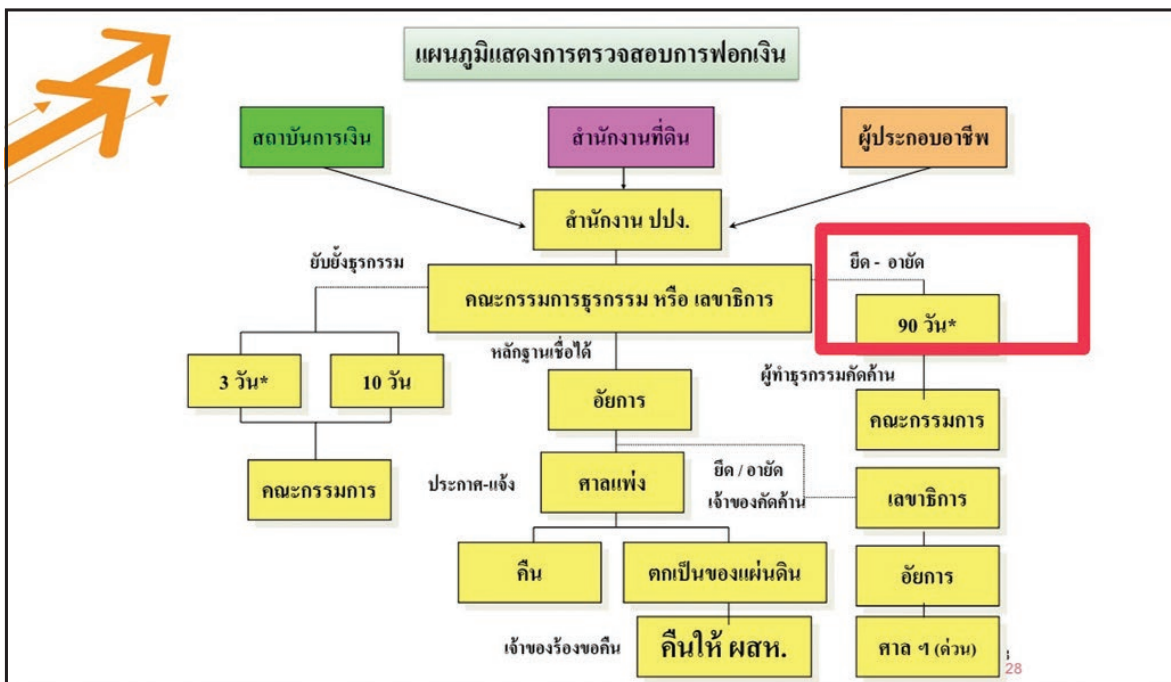

ที่มา นายพงศ์ธร ทองด้วง ผู้อำนวยการส่วนนิติการ กองกฎหมาย สำนักงาน ปปง.





แผนภูมิแสดงการตรวจสอบการฟอกเงิน ซึ่งเป็นมาตรการทางแพ่ง โดยเจ้าหน้าที่ตามกฎหมาย ปปง. ได้แก่ คณะกรรมการธุรกรรม เลขานุการ ปปง. รวมถึง พนักงานเจ้าหน้าที่ที่ได้รับมอบหมายเป็นหนังสือ จากเลขานุการ ปปง. ในการดำเนินการทางศาลรวมถึงคำร้องและคำขอส่วนแพ่งในส่วนขอทรัพย์สินที่เกี่ยวกับการกระทำความผิดตามพระราชบัญญัตินี้ ต้องยื่นต่อศาลแพ่งเท่านั้น โดยนำประมวลกฎหมายวิธีพิจารณาความแพ่งมาใช้บังคับโดยอนุโลม

๔. การดำเนินการทางแพ่งของสำนักงาน ปปง. เป็นการบังคับกับทรัพย์สินจึงจำเป็นต้องพบทรัพย์สิน ส่วนการดำเนินคดีอาญาไม่จำเป็นต้องเจอทรัพย์สิน แต่ต้องมีพยานหลักฐานว่าฟอกเงิน

เช่น พบรายการเดินบัญชีเชื่อมโยงกันแม้จะปิดบัญชีไปแล้ว และเข้าองค์ประกอบของมาตรา ๕ ก็ดำเนินคดีอาญาได้ภายใต้ประมวลกฎหมายวิธีพิจารณาความอาญา โดยการรับเลขคดีอาญาฟอกเงิน

ควรแยกเลขในแต่ละกรรม เช่น การปิดบัง โอน ช้อนเร้น อำพราง ในแต่ละครั้ง เพื่อป้องกันมิให้เสียหายต่อรูปคดีในกรรมอื่นที่อาจเป็นพ้องซ้ำได้ ทั้งนี้ คดีอาญาเสพติด “การโอนเงิน” ควรตรวจสอบว่าการกระทำความผิดดังกล่าว เป็นเพียง ตัวการ ผู้ใช้ ผู้สนับสนุน หรือสมคบ หรือเป็นเพียงเงินที่ใช้ในการชำระค่า ยาเสพติดในความผิดมูลฐานหรือไม่ และอาจจะเกี่ยวข้องกับกฎหมายว่าด้วยยาเสพติด ส่วนการช้อนเงินหรือการโอนเงินครั้งที่ ๒ อาจเข้าข่ายองค์ประกอบ ปกปิดหรืออำพรางตามกฎหมายฟอกเงิน

การดำเนินการกับบุคคลที่มีพฤติการณ์เกี่ยวข้องหรือเคยเกี่ยวข้องสัมพันธ์กับผู้กระทำความผิดมูลฐานหรือความผิดฐานฟอกเงิน เช่น คู่สมรส ญาติ บริวาร ในทางอาญาต้องมีพยานหลักฐานชัดเจน แต่ในทางแพ่งหากมีหลักฐานเชื่อได้ว่าเกี่ยวข้องกับทรัพย์สินที่ได้มาจากการกระทำความผิด ก็อาจถูกฟ้องในคดีแพ่งได้

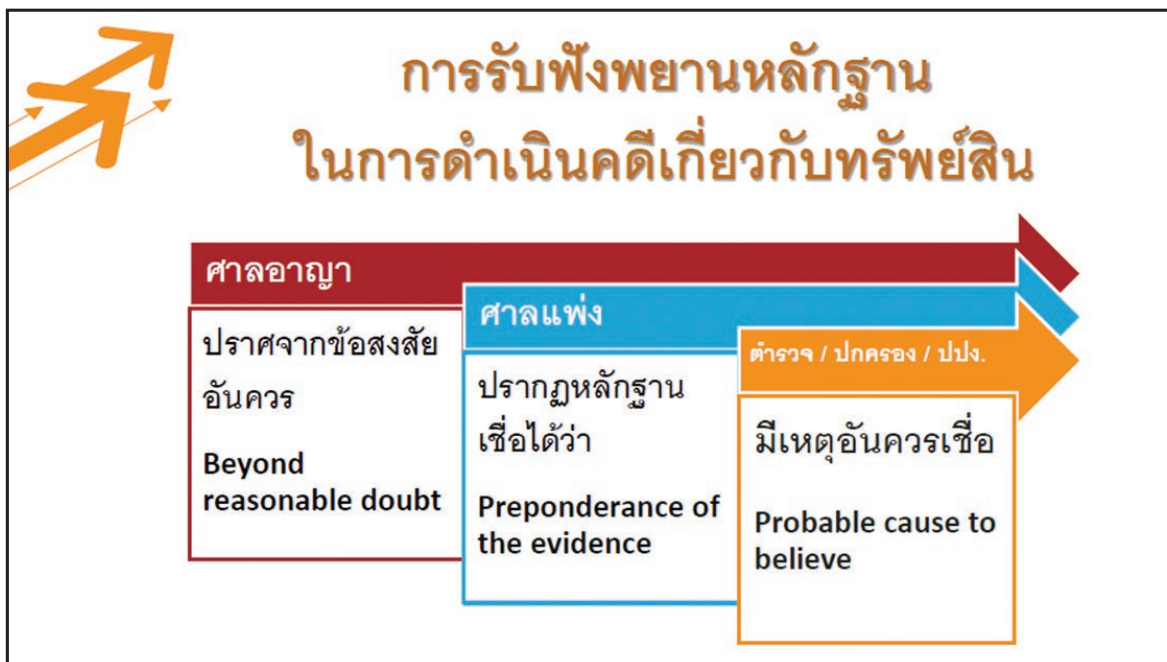

ที่มา นายพงศ์ธร ทองดั่ง ผู้อำนวยการส่วนนิติการ กองกฎหมาย สำนักงาน ปปง.



### ๕. การใช้กฎหมายย้อนหลัง ไม่สามารถ

ทำได้ในคดีอาญา เช่น พระราชบัญญัติป้องกันและปราบปรามการฟอกเงิน (ฉบับที่ ๔) พ.ศ. ๒๕๕๖ ซึ่งมีผลเมื่อวันที่ ๒ กุมภาพันธ์ ๒๕๕๖ เพิ่มเติม มาตรา ๓ (๑๘) โดยกำหนดให้ความผิดเกี่ยวกับการลักทรัพย์ กรรโชก ริดเอาทรัพย์ ชิงทรัพย์ ปล้นทรัพย์ ฉ้อโกง หรือยักยอก ตามประมวลกฎหมายอาญาอันมีลักษณะเป็นปกติธุระ ดังนั้น หากพบการกระทำความผิดก่อนวันที่พระราชบัญญัติป้องกันและปราบปรามการฟอกเงิน (ฉบับที่ ๔) มีผลใช้บังคับ ก็จะไม่สามารถดำเนินคดีอาญาฐานฟอกเงินก่อนที่จะมีการกำหนดมูลฐานตามมาตรานี้ได้

แต่มาตรการที่ดำเนินการต่อทรัพย์สินโดยการให้ทรัพย์สินที่เกี่ยวกับการกระทำความผิดตกเป็นของแผ่นดิน เป็นมาตรการพิเศษที่กำหนดให้ใช้การดำเนินการทางแพ่ง ในการดำเนินการต่อทรัพย์สินที่เกี่ยวกับความผิดมูลฐาน มาตรการดังกล่าวจึงไม่ใช่โทษทางอาญา (คำพิพากษาศาลอาญาที่ ๔๐๗๔/๒๕๕๐) และกฎหมายที่เกี่ยวกับการฟอกเงิน มีทั้งโทษทางอาญา และมาตรการทางแพ่งให้ทรัพย์สินตกเป็นของแผ่นดิน หากศาลเชื่อว่าทรัพย์สินตามคำร้องเป็นทรัพย์สินที่เกี่ยวกับการกระทำความผิดมูลฐาน โดยไม่ต้องคำนึงว่าทรัพย์สินนั้นผู้เป็นเจ้าของหรือผู้รับโอนทรัพย์สินจะได้ มาก่อนพระราชบัญญัติป้องกันและปราบปรามการฟอกเงินมีผลใช้บังคับหรือไม่ก็ตาม เพราะมาตรการดังกล่าวมิใช่โทษทางอาญาหรือเป็นคดีแพ่งที่เกี่ยวข้องกับคดีอาญา จึงมีผลใช้บังคับย้อนหลังได้และไม่ขัดต่อรัฐธรรมนูญ ดังที่ศาลรัฐธรรมนูญได้วินิจฉัยในคำวินิจฉัยที่ ๔๐-๔๗ /๒๕๕๖

### ๖. คดีร้องขอให้ทรัพย์สินตกเป็นของ

แผ่นดิน ตามพระราชบัญญัติป้องกันและปราบปรามการฟอกเงินฯ ไม่ใช่คดีแพ่งที่เกี่ยวข้องกับคดีอาญา ตามประมวลกฎหมายวิธีพิจารณาความอาญา มาตรา ๔๖ ดังนั้น แม้ผู้คัดค้านหรือผู้เกี่ยวข้องไม่ถูกดำเนินคดีอาญาเลย ศาลที่พิจารณาคดีฟอกเงินก็ไม่ถูกผูกมัดให้ฟังข้อเท็จจริงว่าไม่มีการกระทำความผิดอาญา โดยศาลยังคงสามารถรับฟังพยานหลักฐานโดยไม่ต้องคำนึงถึงผลคดีอาญาและหากศาลเชื่อว่าทรัพย์สินพิพาทเป็นทรัพย์สินที่เกี่ยวกับการกระทำความผิดมูลฐาน ก็สั่งให้ทรัพย์สินตกเป็นของแผ่นดิน (คำพิพากษาศาลฎีกาที่ ๒๐๖๓๘/๒๕๕๖ และ ๙๒๕๒/๒๕๕๕)

### ๗. ภาระการพิสูจน์ ผู้คัดค้านในคดีแพ่ง

ที่ร้องขอให้ศาลมีคำสั่งให้ทรัพย์สินที่เกี่ยวกับการกระทำความผิดตกเป็นของแผ่นดิน เมื่อเป็นบุตรของผู้เกี่ยวข้องกับการกระทำความผิดมูลฐาน จึงถือได้ว่าผู้คัดค้านเป็นผู้เกี่ยวข้องกับความผิดอาญาไปด้วย และกรณีเข้าเงื่อนไขตามข้อสันนิษฐานตามพระราชบัญญัติป้องกันและปราบปรามการฟอกเงินฯ มาตรา ๕๑ วรรคสาม “... หากผู้อ้างว่าเป็นเจ้าของหรือผู้รับโอนทรัพย์สินตามมาตรา ๕๐ วรรคหนึ่ง เป็นผู้ซึ่งเกี่ยวข้องหรือเคยเกี่ยวข้องสัมพันธ์กับผู้กระทำความผิดมูลฐานหรือความผิดฐานฟอกเงินมาก่อน ให้สันนิษฐานไว้ก่อนว่าบรรดาทรัพย์สินดังกล่าว เป็นทรัพย์สินที่เกี่ยวกับการกระทำความผิดหรือได้รับโอนมาโดยไม่สุจริต แล้วแต่กรณี” ผู้คัดค้านจึงมีภาระการพิสูจน์หักล้างข้อสันนิษฐานดังกล่าวว่าไม่ได้เป็นทรัพย์สินที่ได้มาจากการสนับสนุนหรือช่วยเหลือการกระทำซึ่งเป็นความผิดมูลฐาน (คำพิพากษาศาลฎีกาที่ ๒๐๖๓๘/๒๕๕๖) อย่างไรก็ตาม สำหรับ



ประเด็นว่ามีความผิดมูลฐานเกิดขึ้นหรือไม่นั้น พนักงานอัยการยังต้องมีภาระการพิสูจน์ในประเด็นนี้ (ข้อสังเกต ในย่อคำพิพากษาที่ ๓๓๐๔/๒๕๕๗)

### ๓. หลักกฎหมายทั่วไป และระเบียบที่เกี่ยวข้อง

๓.๑ ประมวลกฎหมายวิธีพิจารณาความอาญา พ.ศ. ๒๔๗๗

๓.๒ พ.ร.บ.ป้องกันและปราบปรามการฟอกเงิน พ.ศ. ๒๕๔๒

๓.๓ ระเบียบสำนักนายกรัฐมนตรี ว่าด้วยการประสานงานในการปฏิบัติตามพระราชบัญญัติป้องกันและปราบปรามการฟอกเงิน พ.ศ. ๒๕๔๒ พ.ศ. ๒๕๔๔

๓.๔ ระเบียบตำรวจเกี่ยวกับคดี ลักษณะ ๑๘ บทที่ ๒๓ ว่าด้วยแนวทางปฏิบัติในการดำเนินคดีความผิดมูลฐานว่าด้วยการป้องกันและปราบปรามการฟอกเงิน พ.ศ. ๒๕๔๔

๓.๕ คำสั่ง ตร. ที่ ๔๑๙/๒๕๕๖ ลง ๑ ก.ค. ๒๕๕๖ เรื่อง การอำนวยความสะดวกในคดีอาญา การทำสำนวนการสอบสวน และมาตรการควบคุมตรวจสอบ เร่งรัดการสอบสวนคดีอาญา

๓.๖ หนังสือ ตร. ที่ ๐๐๗๔/๑๙๐๖ ลง ๓๐ มิ.ย. ๒๕๖๔ เรื่อง แนวทางปฏิบัติเกี่ยวกับการดำเนินการตาม พ.ร.บ.ป้องกันและปราบปรามการฟอกเงิน พ.ศ. ๒๕๔๒

๓.๗ หนังสือ ตร. ที่ ๐๐๗๔/ว ๑๕๘๑ ลง ๑๑ เม.ย. ๒๕๖๔ เรื่อง กำชับการปฏิบัติและกำหนดแนวทางปฏิบัติเกี่ยวกับการดำเนินการตาม พ.ร.บ.ป้องกันและปราบปรามการฟอกเงิน พ.ศ. ๒๕๔๒ (เพิ่มเติม)







## ๔. พระราชบัญญัติ ป้องกันและปราบปรามการฟอกเงิน พ.ศ. ๒๕๕๒

ภูมิพลอดุลยเดช ป.ร.  
ให้ไว้ ณ วันที่ ๑๐ เมษายน พ.ศ. ๒๕๕๒  
เป็นปีที่ ๕๔ ในรัชกาลปัจจุบัน

พระบาทสมเด็จพระปรมินทรมหาภูมิพลอดุลยเดช มีพระบรมราชโองการโปรดเกล้าฯ  
ให้ประกาศว่า

โดยที่เป็นการสมควรมีกฎหมายว่าด้วยการป้องกันและปราบปรามการฟอกเงิน

พระราชบัญญัตินี้มีบทบัญญัติบางประการเกี่ยวกับการจำกัดสิทธิและเสรีภาพของ  
บุคคล ซึ่งมาตรา ๒๙ ประกอบกับมาตรา ๓๕ มาตรา ๓๗ มาตรา ๔๘ และมาตรา ๕๐ ของ  
รัฐธรรมนูญแห่งราชอาณาจักรไทย บัญญัติให้กระทำได้โดยอาศัยอำนาจตามบทบัญญัติแห่งกฎหมาย

จึงทรงพระกรุณาโปรดเกล้าฯ ให้ตราพระราชบัญญัติขึ้นไว้โดยคำแนะนำและยินยอม  
ของรัฐสภา ดังต่อไปนี้

มาตรา ๑ พระราชบัญญัตินี้เรียกว่า “พระราชบัญญัติป้องกันและปราบปรามการ  
ฟอกเงิน พ.ศ. ๒๕๕๒”

มาตรา ๒<sup>๑</sup> พระราชบัญญัตินี้ให้ใช้บังคับเมื่อพ้นกำหนดหนึ่งร้อยยี่สิบวันนับแต่วัน  
ประกาศในราชกิจจานุเบกษาเป็นต้นไป

มาตรา ๓ ในพระราชบัญญัตินี้  
“ความผิดมูลฐาน” หมายความว่า

(๑) ความผิดเกี่ยวกับยาเสพติดตามกฎหมายว่าด้วยการป้องกันและปราบปราม  
ยาเสพติดหรือกฎหมายว่าด้วยมาตรการในการปราบปรามผู้กระทำความผิดเกี่ยวกับยาเสพติด

(๒)<sup>๒</sup> ความผิดเกี่ยวกับการค้ามนุษย์ตามกฎหมายว่าด้วยการป้องกันและปราบปราม  
การค้ามนุษย์หรือความผิดตามประมวลกฎหมายอาญาในความผิดเกี่ยวกับเพศ เฉพาะที่เกี่ยวกับการ  
เป็นธุระจัดหา ล่อไป พาไป หรือรับไว้เพื่อการอนาจารซึ่งชายหรือหญิง เพื่อสนองความใคร่ของผู้อื่น  
หรือความผิดฐานพรากเด็กและผู้เยาว์ เฉพาะที่เกี่ยวกับการกระทำเพื่อหากำไรหรือเพื่ออนาจาร หรือ

<sup>๑</sup> ราชกิจจานุเบกษา เล่ม ๑๑๖/ตอนที่ ๒๙ ก/หน้า ๔๕/๒๑ เมษายน ๒๕๕๒

<sup>๒</sup> มาตรา ๓ นิยามคำว่า “ความผิดมูลฐาน” (๒) แก้ไขเพิ่มเติมโดยพระราชบัญญัติป้องกันและ  
ปราบปรามการฟอกเงิน (ฉบับที่ ๕) พ.ศ. ๒๕๕๘





โดยทุจริต ซื่อ จำหน่าย หรือรับตัวเด็กหรือผู้เยาว์ซึ่งถูกพรากนั้น หรือความผิดตามกฎหมายว่าด้วยการป้องกันและปราบปรามการค้าประเวณี เฉพาะที่เกี่ยวกับการเป็นธุระจัดหา ล่อไปหรือชักพาไป เพื่อให้บุคคลนั้นกระทำการค้าประเวณี หรือที่เกี่ยวกับการเป็นเจ้าของกิจการการค้าประเวณี ผู้ดูแล หรือผู้จัดการกิจการค้าประเวณี หรือสถานการค้าประเวณี หรือเป็นผู้ควบคุมผู้กระทำการค้าประเวณี ในสถานการค้าประเวณี

(๓) ความผิดเกี่ยวกับการฉ้อโกงประชาชนตามประมวลกฎหมายอาญาหรือความผิดตามกฎหมายว่าด้วยการกักขังเงินที่เป็นการฉ้อโกงประชาชน

(๔)<sup>๓</sup> ความผิดเกี่ยวกับการยกยอกหรือฉ้อโกงหรือประทุษร้ายต่อทรัพย์สินหรือกระทำโดยทุจริตตามกฎหมายว่าด้วยธุรกิจสถาบันการเงิน หรือกฎหมายว่าด้วยหลักทรัพย์และตลาดหลักทรัพย์ซึ่งกระทำโดยกรรมการ หรือผู้จัดการ หรือบุคคลใด ซึ่งรับผิดชอบหรือมีประโยชน์เกี่ยวข้อง ในการดำเนินงานของสถาบันการเงินนั้น

(๕) ความผิดต่อตำแหน่งหน้าที่ราชการ หรือความผิดต่อตำแหน่งหน้าที่ในการยุติธรรมตามประมวลกฎหมายอาญา ความผิดตามกฎหมายว่าด้วยความผิดของพนักงานในองค์การ หรือหน่วยงานของรัฐ หรือความผิดต่อตำแหน่งหน้าที่หรือทุจริตต่อหน้าที่ตามกฎหมายอื่น

(๖) ความผิดเกี่ยวกับการกรรโชก หรือริดเอาทรัพย์สินที่กระทำโดยอ้างอำนาจอัยย์ หรือช่องโหลร ตามประมวลกฎหมายอาญา

(๗) ความผิดเกี่ยวกับการลักลอบหนีศุลกากรตามกฎหมายว่าด้วยศุลกากร

(๘)<sup>๔</sup> ความผิดเกี่ยวกับการก่อการร้ายตามประมวลกฎหมายอาญา

(๙)<sup>๕</sup> ความผิดเกี่ยวกับการพนันตามกฎหมายว่าด้วยการพนัน เฉพาะความผิดที่เกี่ยวกับการเป็นผู้จัดให้มีการเล่นการพนันโดยไม่ได้รับอนุญาตโดยมีวงเงินในการกระทำความผิดรวมกันมีมูลค่าตั้งแต่ห้าล้านบาทขึ้นไป หรือเป็นการจัดให้มีการเล่นการพนันทางสื่ออิเล็กทรอนิกส์

(๑๐)<sup>๖</sup> ความผิดเกี่ยวกับการเป็นสมาชิกอัยย์ตามประมวลกฎหมายอาญา หรือการมีส่วนร่วมในองค์การอาชญากรรมที่มีกฎหมายกำหนดเป็นความผิด

(๑๑)<sup>๗</sup> ความผิดเกี่ยวกับการรับของโจรตามประมวลกฎหมายอาญา เฉพาะที่เกี่ยวกับการช่วยจำหน่าย ซื่อ รับจํานำ หรือรับไว้ด้วยประการใดซึ่งทรัพย์สินที่ได้มาโดยการกระทำความผิดอันมีลักษณะเป็นการค้า

(๑๒)<sup>๘</sup> ความผิดเกี่ยวกับการปลอมหรือการแปลงเงินตรา ดวงตรา แสตมป์ และตัวตามประมวลกฎหมายอาญาอันมีลักษณะเป็นการค้า

<sup>๓</sup> มาตรา ๓ นิยามคำว่า “ความผิดมูลฐาน” (๔) แก้ไขเพิ่มเติมโดยพระราชบัญญัติป้องกันและปราบปรามการฟอกเงิน (ฉบับที่ ๕) พ.ศ. ๒๕๕๘

<sup>๔</sup> มาตรา ๓ นิยามคำว่า “ความผิดมูลฐาน” (๘) เพิ่มโดยพระราชกำหนดแก้ไขเพิ่มเติมพระราชบัญญัติป้องกันและปราบปรามการฟอกเงิน พ.ศ. ๒๕๔๒ พ.ศ. ๒๕๕๖

<sup>๕</sup> มาตรา ๓ นิยามคำว่า “ความผิดมูลฐาน” (๙) แก้ไขเพิ่มเติมโดยพระราชบัญญัติป้องกันและปราบปรามการฟอกเงิน (ฉบับที่ ๕) พ.ศ. ๒๕๕๘

<sup>๖</sup> มาตรา ๓ นิยามคำว่า “ความผิดมูลฐาน” (๑๐) เพิ่มโดยพระราชบัญญัติป้องกันและปราบปรามการฟอกเงิน (ฉบับที่ ๔) พ.ศ. ๒๕๕๖

<sup>๗</sup> มาตรา ๓ นิยามคำว่า “ความผิดมูลฐาน” (๑๑) เพิ่มโดยพระราชบัญญัติป้องกันและปราบปรามการฟอกเงิน (ฉบับที่ ๔) พ.ศ. ๒๕๕๖

<sup>๘</sup> มาตรา ๓ นิยามคำว่า “ความผิดมูลฐาน” (๑๒) เพิ่มโดยพระราชบัญญัติป้องกันและปราบปรามการฟอกเงิน (ฉบับที่ ๔) พ.ศ. ๒๕๕๖



(๑๓)<sup>๙</sup> ความผิดเกี่ยวกับการค้าตามประมวลกฎหมายอาญาเฉพาะที่เกี่ยวกับการปลอม หรือการละเมิดทรัพย์สินทางปัญญาของสินค้า หรือความผิดตามกฎหมายที่เกี่ยวกับการคุ้มครองทรัพย์สินทางปัญญาอันมีลักษณะเป็นการค้า

(๑๔)<sup>๑๐</sup> ความผิดเกี่ยวกับการปลอมเอกสารสิทธิ บัตรอิเล็กทรอนิกส์ หรือหนังสือเดินทางตามประมวลกฎหมายอาญาอันมีลักษณะเป็นปกติธุระหรือเพื่อการค้า

(๑๕)<sup>๑๑</sup> ความผิดเกี่ยวกับทรัพย์สินทางวัฒนธรรมชาติหรือสิ่งแวดลอม โดยการใช้ ยึดถือ หรือครอบครองทรัพย์สินทางวัฒนธรรมชาติหรือกระบวนการแสวงหาประโยชน์จากทรัพย์สินทางวัฒนธรรมชาติโดยมิชอบด้วยกฎหมายอันมีลักษณะเป็นการค้า

(๑๖)<sup>๑๒</sup> ความผิดเกี่ยวกับการประทุษร้ายต่อชีวิตหรือร่างกายจนเป็นเหตุให้เกิดอันตรายสาหัสตามประมวลกฎหมายอาญา เพื่อให้ได้ประโยชน์ซึ่งทรัพย์สิน

(๑๗)<sup>๑๓</sup> ความผิดเกี่ยวกับการหน่วงเหนี่ยวหรือกักขังผู้อื่นตามประมวลกฎหมายอาญาเฉพาะกรณีเพื่อเรียกหรือรับผลประโยชน์หรือเพื่อต่อรองให้ได้รับผลประโยชน์อย่างใดอย่างหนึ่ง

(๑๘)<sup>๑๔</sup> ความผิดเกี่ยวกับการลักทรัพย์ กรรโชก ริดเอาทรัพย์ ชิงทรัพย์ ปล้นทรัพย์ ฉ้อโกง หรือยักยอก ตามประมวลกฎหมายอาญาอันมีลักษณะเป็นปกติธุระ

(๑๙)<sup>๑๕</sup> ความผิดเกี่ยวกับการกระทำอันเป็นโจรสลัดตามกฎหมายว่าด้วยการป้องกันและปราบปรามการกระทำอันเป็นโจรสลัด

(๒๐)<sup>๑๖</sup> ความผิดเกี่ยวกับการกระทำอันไม่เป็นธรรมเกี่ยวกับการซื้อขายหลักทรัพย์ตามกฎหมายว่าด้วยหลักทรัพย์และตลาดหลักทรัพย์ หรือความผิดเกี่ยวกับการกระทำอันไม่เป็นธรรมเกี่ยวกับสัญญาซื้อขายล่วงหน้าตามกฎหมายว่าด้วยสัญญาซื้อขายล่วงหน้า หรือความผิดเกี่ยวกับการกระทำอันไม่เป็นธรรมที่มีผลกระทบต่อราคาการซื้อขายสินค้าเกษตรล่วงหน้าหรือเกี่ยวกับการใช้ข้อมูลภายในตามกฎหมายว่าด้วยการซื้อขายสินค้าเกษตรล่วงหน้า

<sup>๙</sup> มาตรา ๓ นิยามคำว่า “ความผิดมูลฐาน” (๑๓) เพิ่มโดยพระราชบัญญัติป้องกันและปราบปรามการฟอกเงิน (ฉบับที่ ๔) พ.ศ. ๒๕๕๖

<sup>๑๐</sup> มาตรา ๓ นิยามคำว่า “ความผิดมูลฐาน” (๑๔) เพิ่มโดยพระราชบัญญัติป้องกันและปราบปรามการฟอกเงิน (ฉบับที่ ๔) พ.ศ. ๒๕๕๖

<sup>๑๑</sup> มาตรา ๓ นิยามคำว่า “ความผิดมูลฐาน” (๑๕) เพิ่มโดยพระราชบัญญัติป้องกันและปราบปรามการฟอกเงิน (ฉบับที่ ๔) พ.ศ. ๒๕๕๖

<sup>๑๒</sup> มาตรา ๓ นิยามคำว่า “ความผิดมูลฐาน” (๑๖) เพิ่มโดยพระราชบัญญัติป้องกันและปราบปรามการฟอกเงิน (ฉบับที่ ๔) พ.ศ. ๒๕๕๖

<sup>๑๓</sup> มาตรา ๓ นิยามคำว่า “ความผิดมูลฐาน” (๑๗) เพิ่มโดยพระราชบัญญัติป้องกันและปราบปรามการฟอกเงิน (ฉบับที่ ๔) พ.ศ. ๒๕๕๖

<sup>๑๔</sup> มาตรา ๓ นิยามคำว่า “ความผิดมูลฐาน” (๑๘) เพิ่มโดยพระราชบัญญัติป้องกันและปราบปรามการฟอกเงิน (ฉบับที่ ๔) พ.ศ. ๒๕๕๖

<sup>๑๕</sup> มาตรา ๓ นิยามคำว่า “ความผิดมูลฐาน” (๑๙) เพิ่มโดยพระราชบัญญัติป้องกันและปราบปรามการฟอกเงิน (ฉบับที่ ๔) พ.ศ. ๒๕๕๖

<sup>๑๖</sup> มาตรา ๓ นิยามคำว่า “ความผิดมูลฐาน” (๒๐) แก้ไขเพิ่มเติมโดยพระราชบัญญัติป้องกันและปราบปรามการฟอกเงิน (ฉบับที่ ๕) พ.ศ. ๒๕๕๘



(๒๑)<sup>๑๗</sup> ความผิดตามกฎหมายว่าด้วยอาวุธปืน เครื่องกระสุนปืน วัตถุระเบิด ดอกไม้เพลิงและสิ่งเทียมอาวุธปืน เฉพาะที่เป็นการค้าอาวุธปืน เครื่องกระสุนปืน และวัตถุระเบิด และความผิดตามกฎหมายว่าด้วยการควบคุมยุทธภัณฑ์เฉพาะที่เป็นการค้ายุทธภัณฑ์เพื่อนำไปใช้ในการก่อการร้าย การรบ หรือการสงคราม

ความผิดมูลฐานตามวรรคหนึ่ง ให้หมายความรวมถึงการกระทำความผิดอาญาออกราชอาณาจักร ซึ่งหากการกระทำความผิดนั้นได้กระทำความผิดในราชอาณาจักรจะเป็นความผิดมูลฐานด้วย<sup>๑๘</sup>

“ธุรกรรม” หมายความว่า กิจกรรมที่เกี่ยวกับการทำนิติกรรม สัญญาหรือการดำเนินการใด ๆ กับผู้อื่น ทางการเงิน ทางธุรกิจ หรือการดำเนินการเกี่ยวกับทรัพย์สิน

“ธุรกรรมที่มีเหตุอันควรสงสัย”<sup>๑๙</sup> หมายความว่า ธุรกรรมที่มีเหตุอันควรเชื่อได้ว่ากระทำให้ขึ้นเพื่อหลีกเลี่ยงมิให้ต้องตกอยู่ภายใต้บังคับแห่งพระราชบัญญัตินี้ หรือธุรกรรมที่เกี่ยวข้องหรืออาจเกี่ยวข้องกับกระทำความผิดมูลฐานหรือการสนับสนุนทางการเงินแก่การก่อการร้าย ทั้งนี้ ไม่ว่าจะเป็นการทำธุรกรรมเพียงครั้งเดียวหรือหลายครั้ง และให้หมายความรวมถึงการพยายามกระทำธุรกรรมดังกล่าวด้วย

“ทรัพย์สินที่เกี่ยวกับการกระทำความผิด” หมายความว่า

(๑)<sup>๒๐</sup> เงินหรือทรัพย์สินที่ได้มาจากการกระทำซึ่งมีความผิดมูลฐานหรือความผิดฐานฟอกเงินหรือจากการสนับสนุนหรือช่วยเหลือการกระทำซึ่งมีความผิดมูลฐานหรือความผิดฐานฟอกเงินและให้รวมถึงเงินหรือทรัพย์สินที่ได้ใช้หรือมีไว้เพื่อใช้หรือสนับสนุนการกระทำความผิดมูลฐานหรือความผิดฐานฟอกเงิน

(๒) เงินหรือทรัพย์สินที่ได้มาจากการจำหน่าย จ่าย โอนด้วยประการใด ๆ ซึ่งเงินหรือทรัพย์สินตาม (๑) หรือ

(๓) ดอกผลของเงินหรือทรัพย์สินตาม (๑) หรือ (๒)

ทั้งนี้ ไม่ว่าทรัพย์สินตาม (๑) (๒) หรือ (๓) จะมีการจำหน่าย จ่าย โอน หรือเปลี่ยนแปลงไปกี่ครั้งและไม่ว่าจะอยู่ในความครอบครองของบุคคลใด โอนไปเป็นของบุคคลใด หรือปรากฏหลักฐานทางทะเบียนว่าเป็นของบุคคลใด

“สถาบันการเงิน” หมายความว่า

(๑)<sup>๒๑</sup> ธนาคารพาณิชย์ บริษัทเงินทุน และบริษัทเครดิตฟองซิเออร์ ตามกฎหมายว่าด้วยธุรกิจสถาบันการเงิน และสถาบันการเงินเฉพาะกิจที่มีกฎหมายจัดตั้งขึ้นโดยเฉพาะ

<sup>๑๗</sup> มาตรา ๓ นิยามคำว่า “ความผิดมูลฐาน” (๒๑) แก้ไขเพิ่มเติมโดยพระราชบัญญัติป้องกันและปราบปรามการฟอกเงิน (ฉบับที่ ๕) พ.ศ. ๒๕๕๘

<sup>๑๘</sup> มาตรา ๓ นิยามคำว่า “ความผิดมูลฐาน” วรรคสอง เพิ่มโดยพระราชบัญญัติป้องกันและปราบปรามการฟอกเงิน (ฉบับที่ ๔)

พ.ศ. ๒๕๕๖

<sup>๑๙</sup> มาตรา ๓ นิยามคำว่า “ธุรกรรมที่มีเหตุอันควรสงสัย” แก้ไขเพิ่มเติมโดยพระราชบัญญัติป้องกันและปราบปรามการฟอกเงิน (ฉบับที่ ๔) พ.ศ. ๒๕๕๖

<sup>๒๐</sup> มาตรา ๓ นิยามคำว่า “ทรัพย์สินที่เกี่ยวกับการกระทำความผิด” (๑) แก้ไขเพิ่มเติมโดยพระราชบัญญัติป้องกันและปราบปรามการฟอกเงิน (ฉบับที่ ๕) พ.ศ. ๒๕๕๘

<sup>๒๑</sup> มาตรา ๓ นิยามคำว่า “สถาบันการเงิน” (๑) แก้ไขเพิ่มเติมโดยพระราชบัญญัติป้องกันและปราบปรามการฟอกเงิน (ฉบับที่ ๕) พ.ศ. ๒๕๕๘



(๒)<sup>๒๒</sup> บริษัทหลักทรัพย์ตามกฎหมายว่าด้วยหลักทรัพย์และตลาดหลักทรัพย์

(๓)<sup>๒๓</sup> (ยกเลิก)

(๔) บริษัทประกันชีวิตตามกฎหมายว่าด้วยการประกันชีวิต และบริษัทประกันวินาศภัยตามกฎหมายว่าด้วยการประกันวินาศภัย

(๕)<sup>๒๔</sup> สหกรณ์ตามกฎหมายว่าด้วยสหกรณ์ เฉพาะสหกรณ์ที่มีทุนดำเนินการซึ่งมีมูลค่าหุ้นรวมตั้งแต่สองล้านบาทขึ้นไปและมีวัตถุประสงค์ดำเนินการกิจการเกี่ยวกับการรับฝากเงิน ให้กู้ยืมเงิน รับจำนองหรือรับจำนำทรัพย์สิน หรือจัดให้ได้มาซึ่งเงินและทรัพย์สินต่าง ๆ โดยวิธีใด ๆ

(๖) นิติบุคคลที่ดำเนินธุรกิจอื่นที่เกี่ยวข้องกับการเงินตามที่กำหนดในกฎกระทรวง

“กองทุน”<sup>๒๕</sup> หมายความว่า กองทุนการป้องกันและปราบปรามการฟอกเงิน

“คณะกรรมการ” หมายความว่า คณะกรรมการป้องกันและปราบปรามการฟอกเงิน

“กรรมการ” หมายความว่า กรรมการป้องกันและปราบปรามการฟอกเงิน และให้

หมายความรวมถึงประธานกรรมการป้องกันและปราบปรามการฟอกเงินด้วย

“พนักงานเจ้าหน้าที่” หมายความว่า ผู้ซึ่งรัฐมนตรีแต่งตั้งให้ปฏิบัติการตามพระราชบัญญัตินี้

“เลขาธิการ” หมายความว่า เลขาธิการคณะกรรมการป้องกันและปราบปรามการฟอกเงิน

“รองเลขาธิการ” หมายความว่า รองเลขาธิการคณะกรรมการป้องกันและปราบปรามการฟอกเงิน

“สำนักงาน” หมายความว่า สำนักงานป้องกันและปราบปรามการฟอกเงิน

“รัฐมนตรี” หมายความว่า รัฐมนตรีผู้รักษาการตามพระราชบัญญัตินี้

มาตรา ๔ ให้นายกรัฐมนตรีรักษาการตามพระราชบัญญัตินี้ และให้มีอำนาจแต่งตั้งพนักงานเจ้าหน้าที่กับออกกฎกระทรวง ระเบียบ และประกาศเพื่อปฏิบัติการตามพระราชบัญญัตินี้ กฎกระทรวง ระเบียบ และประกาศนั้น เมื่อได้ประกาศในราชกิจจานุเบกษาแล้วให้ใช้บังคับได้

หมวด ๑

บททั่วไป

<sup>๒๒</sup> มาตรา ๓ นิยามคำว่า “สถาบันการเงิน” (๒) แก้ไขเพิ่มเติมโดยพระราชบัญญัติป้องกันและปราบปรามการฟอกเงิน (ฉบับที่ ๕) พ.ศ. ๒๕๕๘

<sup>๒๓</sup> มาตรา ๓ นิยามคำว่า “สถาบันการเงิน” (๓) ยกเลิกโดยพระราชบัญญัติป้องกันและปราบปรามการฟอกเงิน (ฉบับที่ ๕) พ.ศ. ๒๕๕๘

<sup>๒๔</sup> มาตรา ๓ นิยามคำว่า “สถาบันการเงิน” (๕) แก้ไขเพิ่มเติมโดยพระราชบัญญัติป้องกันและปราบปรามการฟอกเงิน (ฉบับที่ ๒) พ.ศ. ๒๕๕๑

<sup>๒๕</sup> มาตรา ๓ นิยามคำว่า “กองทุน” เพิ่มโดยพระราชบัญญัติป้องกันและปราบปรามการฟอกเงิน (ฉบับที่ ๒) พ.ศ. ๒๕๕๑



### มาตรา ๕ ผู้ใด

(๑) โอน รับโอน หรือเปลี่ยนแปลงสภาพทรัพย์สินที่เกี่ยวกับการกระทำความผิดเพื่อชุกซ่อนหรือปกปิดแหล่งที่มาของทรัพย์สินนั้น หรือเพื่อช่วยเหลือผู้อื่นไม่ว่าก่อน ขณะหรือหลังการกระทำความผิด มิให้ต้องรับโทษหรือรับโทษน้อยลงในความผิดมูลฐาน หรือ

(๒) กระทำด้วยประการใด ๆ เพื่อปกปิดหรืออำพรางลักษณะที่แท้จริงการได้มาแหล่งที่ตั้ง การจำหน่าย การโอน การได้สิทธิใด ๆ ซึ่งทรัพย์สินที่เกี่ยวกับการกระทำความผิด

(๓)<sup>๒๖</sup> ได้มา ครอบครอง หรือใช้ทรัพย์สิน โดยรู้ในขณะที่ได้มา ครอบครอง หรือใช้ทรัพย์สินนั้นว่าเป็นทรัพย์สินที่เกี่ยวกับการกระทำความผิด

ผู้นั้นกระทำความผิดฐานฟอกเงิน

มาตรา ๖ ผู้ใดกระทำความผิดฐานฟอกเงิน แม้จะกระทำนอกราชอาณาจักรผู้นั้นจะต้องรับโทษในราชอาณาจักรตามที่กำหนดไว้ในพระราชบัญญัตินี้ ถ้าปรากฏว่า

(๑) ผู้กระทำความผิดหรือผู้ร่วมกระทำความผิดคนใดคนหนึ่งเป็นคนไทยหรือมีถิ่นที่อยู่ในประเทศไทย

(๒) ผู้กระทำความผิดเป็นคนต่างด้าว และได้กระทำโดยประสงค์ให้ความผิดเกิดขึ้นในราชอาณาจักร หรือรัฐบาลไทยเป็นผู้เสียหาย หรือ

(๓) ผู้กระทำความผิดเป็นคนต่างด้าว และการกระทำนั้นเป็นความผิดตามกฎหมายของรัฐที่การกระทำเกิดขึ้นในเขตอำนาจของรัฐนั้น หากผู้นั้นได้ปรากฏตัวอยู่ในราชอาณาจักรและมีได้มีการส่งตัวผู้นั้นออกไปตามกฎหมายว่าด้วยการส่งผู้ร้ายข้ามแดน

ทั้งนี้ให้นำมาตรา ๑๐ แห่งประมวลกฎหมายอาญามาใช้บังคับโดยอนุโลม

มาตรา ๗ ในความผิดฐานฟอกเงิน ผู้ใดกระทำการอย่างใดอย่างหนึ่งดังต่อไปนี้ ต้องระวางโทษเช่นเดียวกับตัวการในความผิดนั้น

(๑) สนับสนุนการกระทำความผิดหรือช่วยเหลือผู้กระทำความผิดก่อนหรือขณะกระทำความผิด

(๒) จัดหาหรือให้เงินหรือทรัพย์สิน ยานพาหนะ สถานที่ หรือวัตถุใด ๆ หรือกระทำการใด ๆ เพื่อช่วยให้ผู้กระทำความผิดหลบหนีหรือเพื่อมิให้ผู้กระทำความผิดถูกลงโทษ หรือเพื่อให้ได้รับประโยชน์ในการกระทำความผิด

ผู้ใดจัดหาหรือให้เงินหรือทรัพย์สิน ที่พำนัก หรือที่ซ่อนเร้น เพื่อช่วยบิดา มารดา บุตร สามี หรือภริยาของตนให้พ้นจากการถูกจับกุม ศาลจะไม่ลงโทษผู้นั้นหรือลงโทษผู้นั้นน้อยกว่าที่กฎหมายกำหนดไว้สำหรับความผิดนั้นเพียงใดก็ได้

มาตรา ๘ ผู้ใดพยายามกระทำความผิดฐานฟอกเงิน ต้องระวางโทษตามที่กำหนดไว้สำหรับความผิดนั้นเช่นเดียวกับผู้กระทำความผิดสำเร็จ

<sup>๒๖</sup> มาตรา ๕ (๓) เพิ่มโดยพระราชบัญญัติป้องกันและปราบปรามการฟอกเงิน (ฉบับที่ ๕) พ.ศ.





มาตรา ๙ ผู้ใดสมคบโดยการตกลงกันตั้งแต่สองคนขึ้นไปเพื่อกระทำความผิดฐานฟอกเงิน ต้องระวางโทษกึ่งหนึ่งของโทษที่กำหนดไว้สำหรับความผิดนั้น

ถ้าได้มีการกระทำความผิดฐานฟอกเงินเพราะเหตุที่ได้มีการสมคบกันตามวรรคหนึ่ง ผู้สมคบกันนั้นต้องระวางโทษตามที่กำหนดไว้สำหรับความผิดนั้น

ในกรณีที่ความผิดได้กระทำถึงขั้นลงมือกระทำความผิด แต่เนื่องจากการเข้าขัดขวางของผู้สมคบทำให้การกระทำนั้นกระทำไปไม่ตลอดหรือกระทำไปตลอดแล้วแต่การกระทำนั้นไม่บรรลุผล ผู้สมคบที่กระทำการขัดขวางนั้น คงรับโทษตามที่กำหนดไว้ในวรรคหนึ่งเท่านั้น

ถ้าผู้กระทำความผิดตามวรรคหนึ่งกลับใจให้ความจริงแก่การสมคบต่อพนักงานเจ้าหน้าที่ก่อนที่จะมีการกระทำความผิดตามที่ได้สมคบกัน ศาลจะไม่ลงโทษผู้นั้นหรือลงโทษผู้นั้นน้อยกว่าที่กฎหมายกำหนดไว้เพียงใดก็ได้

มาตรา ๑๐ เจ้าพนักงาน สมาชิกสภาผู้แทนราษฎร สมาชิกวุฒิสภา สมาชิกสภาท้องถิ่น ผู้บริหารท้องถิ่น ข้าราชการ พนักงานองค์กรปกครองส่วนท้องถิ่น เจ้าหน้าที่ของรัฐ พนักงานองค์กรหรือหน่วยงานของรัฐ กรรมการหรือผู้บริหารหรือพนักงานรัฐวิสาหกิจ กรรมการ ผู้จัดการ หรือบุคคลใดซึ่งเป็นผู้มีอำนาจในการจัดการของสถาบันการเงิน หรือกรรมการขององค์กรต่าง ๆ ตามรัฐธรรมนูญ ผู้ใดกระทำความผิดตามหมวดนี้ ต้องระวางโทษเป็นสองเท่าของโทษที่กำหนดไว้สำหรับความผิดนั้น<sup>๒๗</sup>

กรรมการ อนุกรรมการ กรรมการธุรกรรม เลขาธิการ รองเลขาธิการ หรือพนักงานเจ้าหน้าที่ตามพระราชบัญญัตินี้ ผู้ใดกระทำความผิดตามหมวดนี้ ต้องระวางโทษเป็นสามเท่าของโทษที่กำหนดไว้สำหรับความผิดนั้น

มาตรา ๑๑ กรรมการ อนุกรรมการ กรรมการธุรกรรม เลขาธิการ รองเลขาธิการ พนักงานเจ้าหน้าที่ เจ้าพนักงาน หรือข้าราชการผู้ใดกระทำความผิดต่อตำแหน่งหน้าที่ราชการ หรือกระทำความผิดต่อตำแหน่งหน้าที่ในการยุติธรรมตามที่บัญญัติไว้ในประมวลกฎหมายอาญา อันเกี่ยวเนื่องกับการกระทำความผิดตามหมวดนี้ ต้องระวางโทษเป็นสามเท่าของโทษที่กำหนดไว้สำหรับความผิดนั้น

ข้าราชการการเมือง สมาชิกสภาผู้แทนราษฎร สมาชิกวุฒิสภา สมาชิกสภาท้องถิ่น หรือผู้บริหารท้องถิ่นผู้ใดร่วมในการกระทำความผิดกับบุคคลตามวรรคหนึ่งไม่ว่าในฐานะตัวการ ผู้ใช้ หรือผู้สนับสนุน ต้องระวางโทษเช่นเดียวกับผู้กระทำความผิดตามวรรคหนึ่ง<sup>๒๘</sup>

มาตรา ๑๒ ในการปฏิบัติการตามพระราชบัญญัตินี้ ให้กรรมการ อนุกรรมการ กรรมการธุรกรรม เลขาธิการ รองเลขาธิการ และพนักงานเจ้าหน้าที่เป็นเจ้าพนักงานตามประมวลกฎหมายอาญา

<sup>๒๗</sup> มาตรา ๑๐ วรรคหนึ่ง แก้ไขเพิ่มเติมโดยพระราชบัญญัติป้องกันและปราบปรามการฟอกเงิน (ฉบับที่ ๒) พ.ศ. ๒๕๕๑

<sup>๒๘</sup> มาตรา ๑๑ วรรคสอง เพิ่มโดยพระราชบัญญัติป้องกันและปราบปรามการฟอกเงิน (ฉบับที่ ๒) พ.ศ. ๒๕๕๑



## หมวด ๒

### การรายงานและการแสดงตน

มาตรา ๑๓ เมื่อมีการทำธุรกรรมกับสถาบันการเงิน ให้สถาบันการเงินมีหน้าที่ต้องรายงานการทำธุรกรรมนั้นต่อสำนักงาน เมื่อปรากฏว่าธุรกรรมดังกล่าวเป็น

- (๑) ธุรกรรมที่ใช้เงินสดมีจำนวนเกินกว่าที่กำหนดในกฎกระทรวง
- (๒) ธุรกรรมที่เกี่ยวกับทรัพย์สินที่มีมูลค่าเกินกว่าที่กำหนดในกฎกระทรวง หรือ
- (๓) ธุรกรรมที่มีเหตุอันควรสงสัย ทั้งนี้ ไม่ว่าจะเป็ นธุรกรรมตาม (๑) หรือ (๒) หรือไม่ก็ตาม

ในกรณีที่ปรากฏว่ามีข้อเท็จจริงใดที่เกี่ยวข้องหรืออาจจะเป็นประโยชน์ในการยืนยันหรือยกเลิกข้อเท็จจริงเกี่ยวกับธุรกรรมที่สถาบันการเงินได้รายงานไปแล้ว ให้สถาบันการเงินรายงานข้อเท็จจริงนั้นให้สำนักงานทราบโดยไม่ชักช้า

มาตรา ๑๔<sup>๒๙</sup> ในกรณีที่ปรากฏในภายหลังว่ามีเหตุอันควรเชื่อได้ว่าธุรกรรมใดที่ได้กระทำไปแล้วโดยมิได้มีการรายงานตามมาตรา ๑๓ (๓) เป็นธุรกรรมที่สถาบันการเงินต้องรายงานตามมาตรา ๑๓ ให้สถาบันการเงินรายงานให้สำนักงานทราบโดยไม่ชักช้า

มาตรา ๑๕ ให้สำนักงานที่ดินกรุงเทพมหานคร สำนักงานที่ดินจังหวัด สำนักงานที่ดินสาขา และสำนักงานที่ดินอำเภอ มีหน้าที่ต้องรายงานต่อสำนักงาน เมื่อปรากฏว่ามีการขอตระเวนสิทธิและนิติกรรมเกี่ยวกับอสังหาริมทรัพย์ที่สถาบันการเงินมิได้เป็นคู่กรณีและมีลักษณะดังต่อไปนี้

- (๑) เมื่อมีการชำระด้วยเงินสดเป็นจำนวนเกินกว่าที่กำหนดในกฎกระทรวง
- (๒) เมื่ออสังหาริมทรัพย์มีมูลค่าตามราคาประเมินเพื่อเรียกเก็บค่าธรรมเนียมจดทะเบียนสิทธิและนิติกรรมเกินกว่าที่กำหนดในกฎกระทรวง เว้นแต่เป็นการโอนในทางมรดกให้แก่ทายาทโดยธรรม หรือ
- (๓) เมื่อเป็นธุรกรรมที่มีเหตุอันควรสงสัย

มาตรา ๑๕/๑<sup>๓๐</sup> เมื่อพนักงานเจ้าหน้าที่ศุลกากรผู้ได้รับแจ้งรายการเกี่ยวกับการนำเงินตราไม่ว่าจะเป็นเงินตราหรือเงินตราต่างประเทศตามกฎหมายว่าด้วยการควบคุมการแลกเปลี่ยนเงินเข้ามาในหรือออกไปนอกประเทศ อันมีมูลค่ารวมกันถึงจำนวนที่คณะกรรมการกำหนดให้พนักงานเจ้าหน้าที่ศุลกากรดังกล่าวรวบรวมและจัดส่งข้อมูลที่ได้รับแจ้งนั้นไปยังสำนักงาน ทั้งนี้ ตามหลักเกณฑ์ วิธีการ และแบบการแจ้งรายการ ที่คณะกรรมการกำหนด

<sup>๒๙</sup> มาตรา ๑๔ แก้ไขเพิ่มเติมโดยพระราชบัญญัติป้องกันและปราบปรามการฟอกเงิน (ฉบับที่ ๕) พ.ศ. ๒๕๕๘

<sup>๓๐</sup> มาตรา ๑๕/๑ เพิ่มโดยพระราชบัญญัติป้องกันและปราบปรามการฟอกเงิน (ฉบับที่ ๕) พ.ศ. ๒๕๕๘



จำนวนเงินตราหรือเงินตราต่างประเทศที่คณะกรรมการกำหนดตามวรรคหนึ่ง ต้องไม่น้อยกว่าจำนวนที่ผู้นำเงินตราที่นำเข้ามาในหรือออกไปนอกประเทศต้องแจ้งรายการตามที่กฎหมายว่าด้วยการควบคุมการแลกเปลี่ยนเงินกำหนด

มาตรา ๑๖ ให้ผู้ประกอบอาชีพดังต่อไปนี้มีหน้าที่ต้องรายงานการทำธุรกรรมต่อสำนักงานในกรณีเป็นธุรกรรมที่ใช้เงินสดมีจำนวนเกินกว่าที่กำหนดในกฎกระทรวง หรือเป็นธุรกรรมที่มีเหตุอันควรสงสัย ทั้งนี้ ผู้ประกอบอาชีพตาม (๒) (๓) (๔) และ (๕) ต้องเป็นนิติบุคคล เว้นแต่ในกรณีที่มีเหตุอันควรสงสัยที่มีพยานหลักฐานอันสมควรว่ามีการทำธุรกรรมที่เกี่ยวข้องหรืออาจเกี่ยวข้องกับ การกระทำความผิดมูลฐานหรือความผิดฐานฟอกเงินกับผู้ประกอบอาชีพตาม (๒) (๓) (๔) และ (๕) ที่ได้เป็นนิติบุคคล ให้สำนักงานมีอำนาจสั่งเป็นหนังสือให้ผู้ประกอบอาชีพดังกล่าวรายงานการทำธุรกรรมต่อสำนักงาน

(๑) ผู้ประกอบอาชีพเกี่ยวกับการดำเนินการ การให้คำแนะนำ หรือการเป็นที่ปรึกษา ในการทำธุรกรรมที่เกี่ยวกับการลงทุนหรือการเคลื่อนย้ายเงินทุนตามกฎหมายว่าด้วยหลักทรัพย์และตลาดหลักทรัพย์ที่ไม่ใช่สถาบันการเงินตามมาตรา ๑๓

(๒) ผู้ประกอบอาชีพค้าอัญมณี เพชรพลอย ทองคำ หรือเครื่องประดับที่ประดับด้วยอัญมณี เพชรพลอย หรือทองคำ

(๓) ผู้ประกอบอาชีพค้าหรือให้เช่าซีรยนต์

(๔) ผู้ประกอบอาชีพเกี่ยวกับนายหน้าหรือตัวแทนซื้อขายอสังหาริมทรัพย์

(๕) ผู้ประกอบอาชีพค้าของเก่าตามกฎหมายว่าด้วยการควบคุมการขายทอดตลาด และค้าของเก่า

(๖) ผู้ประกอบอาชีพเกี่ยวกับสินเชื่อบุคคลภายใต้การกำกับสำหรับผู้ประกอบธุรกิจที่มีใช้สถาบันการเงินตามประกาศกระทรวงการคลังเกี่ยวกับการประกอบธุรกิจสินเชื่อส่วนบุคคล ภายใต้การกำกับหรือตามกฎหมายว่าด้วยธุรกิจสถาบันการเงิน

(๗) ผู้ประกอบอาชีพเกี่ยวกับบัตรเครดิตอิเล็กทรอนิกส์ที่มีใช้สถาบันการเงินตามประกาศกระทรวงการคลังเกี่ยวกับการประกอบธุรกิจบัตรเครดิต หรือตามกฎหมายว่าด้วยธุรกิจสถาบันการเงิน

(๘) ผู้ประกอบอาชีพเกี่ยวกับบัตรเครดิตที่มีใช้สถาบันการเงินตามประกาศกระทรวงการคลังเกี่ยวกับการประกอบธุรกิจบัตรเครดิต หรือตามกฎหมายว่าด้วยธุรกิจสถาบันการเงิน

(๙) ผู้ประกอบอาชีพเกี่ยวกับการชำระเงินทางอิเล็กทรอนิกส์ตามกฎหมายว่าด้วยการควบคุมดูแลธุรกิจบริการการชำระเงินทางอิเล็กทรอนิกส์<sup>๓๑</sup>

(๑๐)<sup>๓๒</sup> ผู้ประกอบอาชีพที่ดำเนินธุรกิจทางการเงินตามกฎหมายว่าด้วยการควบคุมการแลกเปลี่ยนเงินที่มีใช้เป็นสถาบันการเงิน ซึ่งปรากฏผลจากการประเมินความเสี่ยงที่เกี่ยวข้องกับการ

<sup>๓๑</sup> มาตรา ๑๖ วรรคหนึ่ง แก้ไขเพิ่มเติมโดยพระราชบัญญัติป้องกันและปราบปรามการฟอกเงิน (ฉบับที่ ๓) พ.ศ. ๒๕๕๒

<sup>๓๒</sup> มาตรา ๑๖ วรรคหนึ่ง (๑๐) เพิ่มโดยพระราชบัญญัติป้องกันและปราบปรามการฟอกเงิน (ฉบับที่ ๕) พ.ศ. ๒๕๕๘





ฟอกเงินหรือการสนับสนุนทางการเงินแก่การก่อการร้ายที่มีความเสี่ยงที่อาจถูกใช้เป็นช่องทางในการฟอกเงินหรือการสนับสนุนทางการเงินแก่การก่อการร้าย ทั้งนี้ ตามที่กำหนดในกฎกระทรวง

ในกรณีที่ปรากฏว่ามีข้อเท็จจริงใดที่เกี่ยวข้องหรืออาจจะเป็นประโยชน์ในการยืนยันหรือยกเลิกข้อเท็จจริงเกี่ยวกับธุรกรรมที่ได้รายงานไปตามวรรคหนึ่งแล้ว ให้บุคคลดังกล่าวรายงานข้อเท็จจริงนั้นให้สำนักงานทราบโดยไม่ชักช้า

ให้นำความในมาตรา ๑๔ มาใช้บังคับกับผู้ที่มีหน้าที่รายงานตามวรรคหนึ่งด้วยโดยอนุโลม เว้นแต่กรณีผู้ที่มีหน้าที่รายงานดังกล่าว เป็นผู้กระทำความผิดฐานฟอกเงินเสียเอง<sup>๓๓</sup>

มาตรา ๑๖/๑<sup>๓๔</sup> ในกรณีที่มิเหตุอันควรสงสัยโดยมีพยานหลักฐานตามสมควรว่า มูลนิธิ สมาคมหรือองค์กรไม่แสวงหากำไรใด มีการทำธุรกรรมที่เกี่ยวข้องกับการสนับสนุนทางการเงินแก่การก่อการร้าย ให้สำนักงานโดยความเห็นชอบของคณะกรรมการธุรกรรม มีอำนาจสั่งเป็นหนังสือให้มูลนิธิ สมาคมหรือองค์กรไม่แสวงหากำไรนั้นชี้แจงข้อเท็จจริงเกี่ยวกับการทำธุรกรรมหรือสั่งระงับการทำธุรกรรมดังกล่าวไว้เป็นการชั่วคราวเป็นเวลาตามที่สำนักงานกำหนด และในกรณีที่มิเหตุจำเป็น เลขานุการหรือพนักงานเจ้าหน้าที่ที่ได้รับมอบหมายเป็นหนังสือจากเลขานุการอาจเข้าไปในสถานที่ดำเนินงานของมูลนิธิ สมาคมหรือองค์กรไม่แสวงหากำไรนั้นในระหว่างเวลาพระอาทิตย์ขึ้นถึงพระอาทิตย์ตก เพื่อตรวจสอบตามที่จำเป็นได้

มาตรา ๑๗ การรายงานตามมาตรา ๑๓ มาตรา ๑๔ มาตรา ๑๕ และมาตรา ๑๖ ให้เป็นไปตามแบบ ระยะเวลา หลักเกณฑ์ และวิธีการที่กำหนดในกฎกระทรวง

มาตรา ๑๘ ธุรกรรมใดที่รัฐมนตรีเห็นสมควรให้ได้รับยกเว้นไม่ต้องรายงานตาม มาตรา ๑๓ มาตรา ๑๕ และมาตรา ๑๖ ให้เป็นไปตามที่กำหนดในกฎกระทรวง

มาตรา ๑๙ การรายงานตามมาตรา ๑๓ มาตรา ๑๔ มาตรา ๑๕ และมาตรา ๑๖ ซึ่งผู้รายงานกระทำโดยสุจริต หากก่อให้เกิดความเสียหายแก่บุคคลใดผู้รายงานไม่ต้องรับผิดชอบ

มาตรา ๒๐ ให้สถาบันการเงินและผู้ประกอบอาชีพตามมาตรา ๑๖ จัดให้ลูกค้า แสดงตนทุกครั้งก่อนการทำธุรกรรมตามที่กำหนดในกฎกระทรวง ซึ่งต้องกำหนดมาตรการเพื่อขจัดอุปสรรคในการแสดงตนของคนพิการหรือทุพพลภาพด้วย เว้นแต่ลูกค้าได้แสดงตนไว้ก่อนแล้ว<sup>๓๕</sup>

การแสดงตนตามวรรคหนึ่งให้เป็นไปตามวิธีการที่รัฐมนตรีประกาศกำหนด

<sup>๓๓</sup> มาตรา ๑๖ วรรคสาม เพิ่มโดยพระราชบัญญัติป้องกันและปราบปรามการฟอกเงิน (ฉบับที่ ๕) พ.ศ. ๒๕๕๘

<sup>๓๔</sup> มาตรา ๑๖/๑ เพิ่มโดยพระราชบัญญัติป้องกันและปราบปรามการฟอกเงิน (ฉบับที่ ๕) พ.ศ. ๒๕๕๘

<sup>๓๕</sup> มาตรา ๒๐ วรรคหนึ่ง แก้ไขเพิ่มเติมโดยพระราชบัญญัติป้องกันและปราบปรามการฟอกเงิน (ฉบับที่ ๓) พ.ศ. ๒๕๕๒



มาตรา ๒๐/๑<sup>๓๖</sup> สถาบันการเงินและผู้ประกอบอาชีพตามมาตรา ๑๖ (๑) และ (๙) ต้องกำหนดนโยบายการรับลูกค้า การบริหารความเสี่ยงที่อาจเกี่ยวกับการฟอกเงินของลูกค้าและต้องดำเนินการตรวจสอบเพื่อทราบข้อเท็จจริงเกี่ยวกับลูกค้าเมื่อเริ่มทำธุรกรรมครั้งแรกโดยต้องตรวจสอบเป็นระยะจนสิ้นสุดดำเนินการเมื่อมีการปิดบัญชีหรือยุติความสัมพันธ์กับลูกค้า

การตรวจสอบเพื่อทราบข้อเท็จจริงเกี่ยวกับลูกค้าตามวรรคหนึ่งจะมีขอบเขตเพียงใดให้เป็นไปตามหลักเกณฑ์และวิธีการที่กำหนดในกฎกระทรวงเกี่ยวกับการแสดงตนและการพิสูจน์ทราบลูกค้า การตรวจทานบัญชีลูกค้า และการติดตามความเคลื่อนไหวทางบัญชีของลูกค้าที่ได้รับการแจ้งจากสำนักงาน

ให้นำความในวรรคหนึ่งและวรรคสองมาใช้บังคับกับผู้ประกอบอาชีพตามมาตรา ๑๖ (๒) (๓) (๔) (๕) (๖) (๗) (๘) และ (๑๐) ด้วยโดยอนุโลม แต่จะใช้กับผู้ประกอบอาชีพที่มีลักษณะอย่างไรให้เป็นไปตามที่กำหนดในกฎกระทรวง ทั้งนี้ โดยต้องมีให้มีลักษณะเป็นการก่อความเดือดร้อนแก่ผู้ประกอบอาชีพรายย่อยและประชาชนที่เกี่ยวข้องจนเกินสมควร และต้องดำเนินการเพื่อประโยชน์ในการป้องกันและปราบปรามการฟอกเงินเท่านั้น<sup>๓๗</sup>

มาตรา ๒๑<sup>๓๘</sup> เมื่อมีการทำธุรกรรมตามมาตรา ๑๓ ให้สถาบันการเงินบันทึกข้อเท็จจริงต่าง ๆ เกี่ยวกับธุรกรรมดังกล่าวตามแบบ รายการ หลักเกณฑ์ และวิธีการ ที่กำหนดในกฎกระทรวง

มาตรา ๒๑/๑<sup>๓๙</sup> ห้ามมิให้ผู้มีหน้าที่รายงานตามมาตรา ๑๓ และมาตรา ๑๖ หรือบุคคลใดเปิดเผยข้อมูลหรือกระทำด้วยประการใด ๆ อันอาจทำให้ลูกค้าหรือบุคคลภายนอกทราบเกี่ยวกับการตรวจสอบเพื่อทราบข้อเท็จจริงเกี่ยวกับลูกค้า การรายงานธุรกรรมหรือการส่งข้อมูลอื่นใดไปยังสำนักงาน เว้นแต่เป็นการปฏิบัติตามกฎหมายหรือตามคำสั่งศาลหรือเป็นการเปิดเผยข้อมูลระหว่างสำนักงานใหญ่กับสาขาของผู้มีหน้าที่รายงานตามมาตรา ๑๓ และมาตรา ๑๖ ที่ตั้งอยู่ในหรือต่างประเทศเพื่อดำเนินการอันเนื่องมาจากการปฏิบัติตามพระราชบัญญัตินี้

รายงานที่สำนักงานได้รับตามหมวดนี้ถือเป็นความลับในราชการเกี่ยวกับการดำเนินการตามพระราชบัญญัตินี้ และให้เลขาธิการเป็นผู้รับผิดชอบในการจัดเก็บรักษาและใช้ประโยชน์จากข้อมูลดังกล่าวเฉพาะเพื่อการปฏิบัติการตามพระราชบัญญัตินี้

<sup>๓๖</sup> มาตรา ๒๐/๑ เพิ่มโดยพระราชบัญญัติป้องกันและปราบปรามการฟอกเงิน (ฉบับที่ ๓) พ.ศ. ๒๕๕๒  
<sup>๓๗</sup> มาตรา ๒๐/๑ วรรคสาม เพิ่มโดยพระราชบัญญัติป้องกันและปราบปรามการฟอกเงิน (ฉบับที่ ๕) พ.ศ. ๒๕๕๘  
<sup>๓๘</sup> มาตรา ๒๑ แก้ไขเพิ่มเติมโดยพระราชบัญญัติป้องกันและปราบปรามการฟอกเงิน (ฉบับที่ ๕) พ.ศ. ๒๕๕๘  
<sup>๓๙</sup> มาตรา ๒๑/๑ เพิ่มโดยพระราชบัญญัติป้องกันและปราบปรามการฟอกเงิน (ฉบับที่ ๕) พ.ศ. ๒๕๕๘



มาตรา ๒๑/๒<sup>๕๐</sup> ในกรณีที่ผู้มีหน้าที่รายงานตามมาตรา ๑๓ และมาตรา ๑๖ ไม่สามารถดำเนินการตรวจสอบข้อเท็จจริงเกี่ยวกับลูกค้าได้ ให้สถาบันการเงินและผู้ประกอบอาชีพดังกล่าวรายงานให้สำนักงานทราบโดยทันที

ในกรณีที่สำนักงานได้ตรวจสอบรายงานตามวรรคหนึ่งแล้ว เห็นว่ามีหลักฐานอันควรเชื่อได้ว่าการกระทำความผิดมูลฐานหรือความผิดฐานฟอกเงิน ให้มีอำนาจสั่งให้สถาบันการเงินหรือผู้ประกอบอาชีพดังกล่าวระงับการทำธุรกรรมไว้ก่อนได้ไม่เกินสิบวันทำการ

มาตรา ๒๑/๓<sup>๕๑</sup> เพื่อประโยชน์ในการปฏิบัติการตามพระราชบัญญัตินี้ ให้สำนักงานมีหน้าที่จัดให้มีการฝึกอบรมเกี่ยวกับการป้องกันและปราบปรามการฟอกเงิน และการป้องกันและปราบปรามการสนับสนุนทางการเงินแก่การก่อการร้าย ให้แก่ผู้ที่มีหน้าที่รายงานตามมาตรา ๑๓ และมาตรา ๑๖

เมื่อผู้ที่มีหน้าที่รายงานตามมาตรา ๑๓ และมาตรา ๑๖ มีเจ้าหน้าที่ที่ได้รับการฝึกอบรมตามวรรคหนึ่งแล้ว ต้องจัดให้ผู้ได้รับการฝึกอบรมดังกล่าวปฏิบัติหน้าที่ในการจัดทำรายงานหรือควบคุมการจัดทำรายงาน การจัดให้ลูกค้าแสดงตน และการตรวจสอบเพื่อทราบข้อเท็จจริงเกี่ยวกับลูกค้าให้ถูกต้องตามพระราชบัญญัตินี้

หลักเกณฑ์ วิธีการ และเงื่อนไขในการจัดให้มีการฝึกอบรมตามวรรคหนึ่ง และการจัดให้ผู้ได้รับการฝึกอบรมปฏิบัติหน้าที่ตามวรรคสอง ให้เป็นไปตามที่คณะกรรมการกำหนด

มาตรา ๒๒<sup>๕๒</sup> เว้นแต่จะได้รับแจ้งเป็นหนังสือจากพนักงานเจ้าหน้าที่ให้ปฏิบัติเป็นอย่างอื่น ให้สถาบันการเงินเก็บรักษารายละเอียด ดังนี้

(๑) เกี่ยวกับการแสดงตนตามมาตรา ๒๐ เป็นเวลาห้าปีนับแต่วันที่มีการปิดบัญชีหรือยุติความสัมพันธ์กับลูกค้า

(๒) เกี่ยวกับการทำธุรกรรมและบันทึกข้อเท็จจริงตามมาตรา ๒๑ เป็นเวลาห้าปีนับแต่ได้มีการทำธุรกรรมหรือบันทึกข้อเท็จจริงนั้น

ให้นำความใน (๑) มาใช้บังคับกับผู้ประกอบอาชีพตามมาตรา ๑๖ ด้วย<sup>๕๓</sup>

มาตรา ๒๒/๑<sup>๕๔</sup> ภายใต้บังคับมาตรา ๒๐/๑ วรรคสาม ให้ผู้ที่มีหน้าที่รายงานตามมาตรา ๑๓ และมาตรา ๑๖ เก็บรักษารายละเอียดเกี่ยวกับการตรวจสอบเพื่อทราบข้อเท็จจริง

<sup>๕๐</sup> มาตรา ๒๑/๒ เพิ่มโดยพระราชบัญญัติป้องกันและปราบปรามการฟอกเงิน (ฉบับที่ ๕) พ.ศ. ๒๕๕๘

<sup>๕๑</sup> มาตรา ๒๑/๓ เพิ่มโดยพระราชบัญญัติป้องกันและปราบปรามการฟอกเงิน (ฉบับที่ ๕) พ.ศ. ๒๕๕๘

<sup>๕๒</sup> มาตรา ๒๒ แก้ไขเพิ่มเติมโดยพระราชบัญญัติป้องกันและปราบปรามการฟอกเงิน (ฉบับที่ ๒) พ.ศ. ๒๕๕๑

<sup>๕๓</sup> มาตรา ๒๒ วรรคสอง เพิ่มโดยพระราชบัญญัติป้องกันและปราบปรามการฟอกเงิน (ฉบับที่ ๓) พ.ศ. ๒๕๕๒

<sup>๕๔</sup> มาตรา ๒๒/๑ แก้ไขเพิ่มเติมโดยพระราชบัญญัติป้องกันและปราบปรามการฟอกเงิน (ฉบับที่ ๕) พ.ศ. ๒๕๕๘



เกี่ยวกับลูกค้ายึดตามมาตรา ๒๐/๑ เป็นเวลาสิบปีนับแต่วันที่ที่มีการปิดบัญชีหรือยุติความสัมพันธ์กับลูกค้า แต่ก่อนพ้นกำหนดเวลาสิบปีดังกล่าว หากมีเหตุจำเป็นและสมควรเพื่อประโยชน์ในการดำเนินการตามพระราชบัญญัตินี้สำหรับลูกค้ายรายใด ให้เลขาธิการแจ้งเป็นหนังสือให้ผู้มีหน้าที่รายงานดังกล่าวเก็บรักษารายละเอียดของลูกค้ายรายนั้นต่อไปอีกไม่เกินห้าปีนับแต่พ้นเวลาสิบปีก็ได้

หลักเกณฑ์และวิธีการเก็บรักษารายละเอียดตามวรรคหนึ่ง ให้เป็นไปตามที่คณะกรรมการกำหนด

มาตรา ๒๓ บทบัญญัติในหมวดนี้มีให้ใช้บังคับแก่ธนาคารแห่งประเทศไทยตามกฎหมายว่าด้วยธนาคารแห่งประเทศไทย

### หมวด ๓

### คณะกรรมการป้องกันและปราบปรามการฟอกเงิน

มาตรา ๒๔<sup>๔๔</sup> ให้มีคณะกรรมการป้องกันและปราบปรามการฟอกเงินคณะหนึ่ง เรียกโดยย่อว่า “คณะกรรมการ ปง.” ประกอบด้วย

(๑) ผู้ทรงคุณวุฒิจำนวนสี่คนซึ่งคณะรัฐมนตรีแต่งตั้ง เป็นกรรมการ

(๒) ปลัดกระทรวงการคลัง ปลัดกระทรวงการต่างประเทศ ปลัดกระทรวงยุติธรรม เลขาธิการสภาความมั่นคงแห่งชาติ อัยการสูงสุด ผู้บัญชาการตำรวจแห่งชาติ ผู้ว่าการธนาคารแห่งประเทศไทย เลขาธิการสำนักงานคณะกรรมการกำกับหลักทรัพย์และตลาดหลักทรัพย์และเลขาธิการคณะกรรมการป้องกันและปราบปรามการทุจริตแห่งชาติ เป็นกรรมการ

(๓) เลขาธิการเป็นกรรมการและเลขานุการ

ให้คณะกรรมการทั้งสี่คนเลือกกันเองเป็นประธานกรรมการคนหนึ่ง และรองประธานกรรมการอีกคนหนึ่ง โดยประธานกรรมการต้องได้รับคะแนนเสียงสองในสามของจำนวนกรรมการทั้งหมด

ให้คณะกรรมการแต่งตั้งข้าราชการในสำนักงานจำนวนไม่เกินสองคนเป็นผู้ช่วยเลขานุการ

กรรมการตาม (๒) อาจมอบหมายให้ผู้ดำรงตำแหน่งรองหรือตำแหน่งไม่ต่ำกว่าระดับอธิบดีหรือเทียบเท่าซึ่งมีความรู้ความเข้าใจเกี่ยวกับการปฏิบัติหน้าที่ในคณะกรรมการมาเป็นกรรมการแทนก็ได้และเมื่อได้มอบหมายผู้ใดแล้วให้ผู้ที่ได้รับมอบหมายนั้นเป็นกรรมการตาม (๒) แทนผู้มอบหมาย

มาตรา ๒๔/๑<sup>๔๖</sup> (ยกเลิก)

<sup>๔๔</sup> มาตรา ๒๔ แก้ไขเพิ่มเติมโดยคำสั่งหัวหน้าคณะรักษาความสงบแห่งชาติที่ ๓๘/๒๕๖๐ เรื่อง การแก้ไขเพิ่มเติมองค์ประกอบและอำนาจหน้าที่ของคณะกรรมการป้องกันและปราบปรามการฟอกเงิน

<sup>๔๖</sup> มาตรา ๒๔/๑ ยกเลิกโดยคำสั่งหัวหน้าคณะรักษาความสงบแห่งชาติที่ ๓๘/๒๕๖๐ เรื่อง การแก้ไขเพิ่มเติมองค์ประกอบและอำนาจหน้าที่ของคณะกรรมการป้องกันและปราบปรามการฟอกเงิน



มาตรา ๒๔/๒<sup>๔๗</sup> ผู้ได้รับการคัดเลือกเป็นกรรมการผู้ทรงคุณวุฒิต้องมีคุณสมบัติและไม่มีลักษณะต้องห้าม ดังต่อไปนี้

- (๑) มีสัญชาติไทยโดยการเกิด
- (๒) มีอายุไม่เกินเจ็ดสิบปี
- (๓) ดำรงตำแหน่งหรือเคยดำรงตำแหน่งอธิบดีหรือหัวหน้าส่วนราชการระดับกรมขึ้นไป หรือเป็นหรือเคยเป็นหัวหน้าหน่วยงานรัฐวิสาหกิจหรือหัวหน้าหน่วยงานอื่นของรัฐ หรือดำรงตำแหน่งหรือเคยดำรงตำแหน่งตั้งแต่รองศาสตราจารย์ขึ้นไปในด้านหนึ่งด้านใดตาม (๔)
- (๔) มีความรู้ ความเชี่ยวชาญหรือประสบการณ์ด้านเศรษฐศาสตร์ การเงิน การคลัง หรือกฎหมาย และเป็นผู้ที่มีความรู้ ความเชี่ยวชาญในด้านการป้องกันและปราบปรามการฟอกเงิน และการต่อต้านการสนับสนุนทางการเงินแก่การก่อการร้าย
- (๕) ไม่เป็นหรือเคยเป็นผู้ดำรงตำแหน่งทางการเมือง สมาชิกพรรคการเมือง หรือกรรมการหรือเจ้าหน้าที่พรรคการเมืองภายในระยะเวลาห้าปีก่อนวันที่สมัคร
- (๖) ไม่เป็นกรรมการ ผู้จัดการ ที่ปรึกษา หรือดำรงตำแหน่งอื่นใดที่มีลักษณะคล้ายกันในกิจการของผู้มีหน้าที่รายงานตามมาตรา ๑๓ และมาตรา ๑๖ หรือมีผลประโยชน์เกี่ยวข้องในห้างหุ้นส่วนบริษัทหรือบุคคลใดที่มีหน้าที่รายงานตามพระราชบัญญัตินี้ หรือประกอบอาชีพหรือวิชาชีพอย่างอื่นหรือประกอบอาชีพใด ๆ อันขัดต่อการปฏิบัติหน้าที่ตามพระราชบัญญัตินี้
- (๗) ไม่เป็นผู้พิพากษาศาลยุติธรรม ตุลาการศาลรัฐธรรมนูญ ตุลาการศาลปกครอง กรรมการการเลือกตั้ง ผู้ตรวจการแผ่นดิน กรรมการตรวจเงินแผ่นดิน หรือกรรมการสิทธิมนุษยชนแห่งชาติ
- (๘) ไม่เป็นบุคคลล้มละลายหรือเคยเป็นบุคคลล้มละลายทุจริต
- (๙) ไม่เคยต้องคำพิพากษาให้จำคุก เว้นแต่ในความผิดอันได้กระทำโดยประมาทหรือความผิดลหุโทษ
- (๑๐) ไม่เคยต้องคำพิพากษาอันถึงที่สุดว่ากระทำความผิดฐานทุจริตต่อหน้าที่ ความผิดฐานฟอกเงินความผิดตามกฎหมายเกี่ยวกับยาเสพติด ความผิดตามกฎหมายว่าด้วยธุรกิจสถาบันการเงิน ความผิดตามกฎหมายว่าด้วยหลักทรัพย์และตลาดหลักทรัพย์ ความผิดตามกฎหมายว่าด้วยการป้องกันและปราบปรามการสนับสนุนทางการเงินแก่การก่อการร้าย ความผิดตามกฎหมายว่าด้วยการป้องกันและปราบปรามการค้ายาเสพติด ความผิดตามกฎหมายว่าด้วยการป้องกันและปราบปรามการมีส่วนร่วมในองค์กรอาชญากรรมข้ามชาติ หรือความผิดตามกฎหมายเกี่ยวกับการเลือกตั้ง
- (๑๑) ไม่เคยถูกไล่ออก ปลดออก หรือให้ออกจากราชการ หน่วยงานของรัฐ หรือรัฐวิสาหกิจเพราะทุจริตต่อหน้าที่หรือถือว่ากระทำการทุจริตและประพฤติมิชอบในวงราชการ
- (๑๒) ไม่เคยต้องคำพิพากษาหรือคำสั่งของศาลให้ทรัพย์สินตกเป็นของแผ่นดิน

มาตรา ๒๕<sup>๔๘</sup> ให้คณะกรรมการมีอำนาจหน้าที่ ดังต่อไปนี้

<sup>๔๗</sup> มาตรา ๒๔/๒ เพิ่มโดยพระราชบัญญัติป้องกันและปราบปรามการฟอกเงิน (ฉบับที่ ๕) พ.ศ. ๒๕๕๘

<sup>๔๘</sup> มาตรา ๒๕ แก้ไขเพิ่มเติมโดยพระราชบัญญัติป้องกันและปราบปรามการฟอกเงิน (ฉบับที่ ๕) พ.ศ. ๒๕๕๘





(๑) เสนอมาตรการ ความเห็น และข้อเสนอแนะที่เกี่ยวกับการป้องกันและปราบปรามการฟอกเงินและการต่อต้านการสนับสนุนทางการเงินแก่การก่อการร้ายต่อคณะรัฐมนตรี

(๒) กำกับดูแล ติดตามและประเมินผลการปฏิบัติของสำนักงานตามพระราชบัญญัตินี้หรือกฎหมายว่าด้วยการป้องกันและปราบปรามการสนับสนุนทางการเงินแก่การก่อการร้าย

(๓)<sup>๔๙</sup> กำกับ ดูแล และควบคุมให้คณะกรรมการธุรกรรม สำนักงาน และเลขาธิการปฏิบัติหน้าที่อย่างเป็นอิสระและสามารถตรวจสอบได้ รวมทั้งระงับหรือยับยั้งการกระทำใดของคณะกรรมการธุรกรรม สำนักงาน และเลขาธิการ ที่เห็นว่าเป็นการเลือกปฏิบัติหรือเป็นการละเมิดสิทธิมนุษยชนขั้นพื้นฐาน ทั้งนี้ ตามระเบียบที่คณะกรรมการกำหนด

ระเบียบตามวรรคหนึ่งต้องได้รับความเห็นชอบจากคณะกรรมการด้วยคะแนนเสียงสองในสามของจำนวนกรรมการทั้งหมดเท่าที่มีอยู่ และต้องประกาศในราชกิจจานุเบกษา ก่อนจึงจะใช้บังคับได้

ในระหว่างที่ยังไม่มีระเบียบตามวรรคหนึ่ง ให้คณะกรรมการดำเนินการไปตามที่เห็นสมควร

(๔) กำหนดหลักเกณฑ์และวิธีการในการประเมินความเสี่ยงที่เกี่ยวกับการฟอกเงินหรือการสนับสนุนทางการเงินแก่การก่อการร้ายที่อาจเกิดจากการทำธุรกรรมของหน่วยงานของรัฐหรือกิจการบางประเภทที่ไม่ต้องรายงานการทำธุรกรรมตามพระราชบัญญัตินี้และเสนอแนะแนวทางปฏิบัติเพื่อป้องกันความเสี่ยงดังกล่าว

(๕) ออกระเบียบ ข้อบังคับ ประกาศ คำสั่ง หรือกำหนดหลักเกณฑ์ใด ๆ ที่เกี่ยวข้องกับอำนาจของคณะกรรมการธุรกรรม รวมตลอดทั้งออกระเบียบหรือประกาศอื่นใดที่พระราชบัญญัตินี้กำหนดให้เป็นอำนาจของคณะกรรมการ ทั้งนี้ ระเบียบ ข้อบังคับ ประกาศ คำสั่ง หรือหลักเกณฑ์ใดที่กำหนดให้ประชาชนต้องปฏิบัติ ต้องประกาศในราชกิจจานุเบกษา ก่อนจึงจะใช้บังคับได้

(๖) คัดเลือกบุคคลที่สมควรดำรงตำแหน่งเลขาธิการเพื่อเสนอคณะรัฐมนตรีดำเนินการต่อไป

(๗) วางระเบียบในการดำเนินการกับข้อมูลหรือเอกสารเพื่อใช้เป็นพยานหลักฐานในการปฏิบัติตามพระราชบัญญัตินี้หรือกฎหมายว่าด้วยการป้องกันและปราบปรามการสนับสนุนทางการเงินแก่การก่อการร้าย

(๘) ปฏิบัติการอื่นตามพระราชบัญญัตินี้หรือตามที่มีกฎหมายบัญญัติให้เป็นอำนาจหน้าที่ของคณะกรรมการ

หลักเกณฑ์และวิธีการคัดเลือกตาม (๖) ให้เป็นไปตามที่คณะกรรมการประกาศกำหนด

มาตรา ๒๖ กรรมการผู้ทรงคุณวุฒิซึ่งคณะรัฐมนตรีแต่งตั้งมีวาระการดำรงตำแหน่งสี่ปีนับแต่วันแต่งตั้ง และให้ดำรงตำแหน่งได้เพียงวาระเดียว

<sup>๔๙</sup> มาตรา ๒๕ วรรคหนึ่ง (๓) แก้ไขเพิ่มเติมโดยคำสั่งหัวหน้าคณะรักษาความสงบแห่งชาติที่ ๓๘/๒๕๖๐ เรื่อง การแก้ไขเพิ่มเติมองค์ประกอบและอำนาจหน้าที่ของคณะกรรมการป้องกันและปราบปรามการฟอกเงิน



มาตรา ๒๗ นอกจากการพ้นจากตำแหน่งตามวาระตามมาตรา ๒๖ กรรมการผู้ทรงคุณวุฒิซึ่งคณะรัฐมนตรีแต่งตั้งพ้นจากตำแหน่งเมื่อ

- (๑) ตาย
- (๒) ลาออก
- (๓)<sup>๕๐</sup> ขาดคุณสมบัติหรือมีลักษณะต้องห้ามตามมาตรา ๒๔/๒ หรือคณะรัฐมนตรีให้

ออก

- (๔) เป็นบุคคลล้มละลาย
- (๕) เป็นคนไร้ความสามารถหรือคนเสมือนไร้ความสามารถ
- (๖) ได้รับโทษจำคุกโดยคำพิพากษาถึงที่สุดให้จำคุก

ในกรณีที่มีการแต่งตั้งกรรมการผู้ทรงคุณวุฒิในระหว่างที่กรรมการผู้ทรงคุณวุฒิซึ่งแต่งตั้งไว้แล้วยังมีวาระอยู่ในตำแหน่งไม่ว่าจะเป็นการแต่งตั้งเพิ่มขึ้นหรือแต่งตั้งซ่อม ให้ผู้ได้รับแต่งตั้งนั้นอยู่ในตำแหน่งเท่ากับวาระที่เหลืออยู่ของกรรมการผู้ทรงคุณวุฒิซึ่งแต่งตั้งไว้แล้ว

มาตรา ๒๘ ในกรณีที่กรรมการผู้ทรงคุณวุฒิดำรงตำแหน่งครบวาระแล้วแต่ยังมิได้มีการแต่งตั้งกรรมการผู้ทรงคุณวุฒิขึ้นใหม่ ให้กรรมการผู้ทรงคุณวุฒิซึ่งพ้นจากตำแหน่งตามวาระปฏิบัติหน้าที่ไปพลางก่อนจนกว่าจะมีการแต่งตั้งกรรมการผู้ทรงคุณวุฒิขึ้นใหม่

มาตรา ๒๙<sup>๕๑</sup> การประชุมของคณะกรรมการต้องมีกรรมการมาประชุมไม่น้อยกว่ากึ่งหนึ่งของจำนวนกรรมการทั้งหมด จึงจะเป็นองค์ประชุม

ให้ประธานกรรมการเป็นประธานในที่ประชุม ในกรณีที่ประธานกรรมการไม่มาประชุมหรือไม่อาจปฏิบัติหน้าที่ได้ ให้รองประธานกรรมการเป็นประธานในที่ประชุม และในกรณีที่ประธานกรรมการและรองประธานกรรมการไม่มาประชุมหรือไม่อาจปฏิบัติหน้าที่ได้ ให้กรรมการซึ่งมาประชุมเลือกกรรมการคนหนึ่ง เป็นประธานในที่ประชุม

การวินิจฉัยชี้ขาดของที่ประชุมให้ถือเสียงข้างมาก กรรมการคนหนึ่งให้มีเสียงหนึ่งในการลงคะแนนถ้าคะแนนเสียงเท่ากัน ให้ประธานในที่ประชุมออกเสียงเพิ่มขึ้นอีกเสียงหนึ่งเป็นเสียงชี้ขาด เว้นแต่การคัดเลือกบุคคลตามมาตรา ๒๕ (๖) การให้เลขาธิการพ้นจากตำแหน่งตามมาตรา ๔๕ (๓) หรือการวินิจฉัยชี้ขาดตามมาตรา ๔๙ วรรคสาม ต้องมีคะแนนเสียงมากกว่ากึ่งหนึ่งของจำนวนกรรมการทั้งหมดเท่าที่มีอยู่

มาตรา ๓๐ คณะกรรมการจะแต่งตั้งคณะอนุกรรมการเพื่อพิจารณาและเสนอความเห็นในเรื่องใดเรื่องหนึ่ง หรือปฏิบัติการอย่างใดอย่างหนึ่งแทนคณะกรรมการก็ได้และให้นำมาตรา ๒๙ มาใช้บังคับกับการประชุมของคณะอนุกรรมการโดยอนุโลม

<sup>๕๐</sup> มาตรา ๒๗ (๓) แก้ไขเพิ่มเติมโดยคำสั่งหัวหน้าคณะรักษาความสงบแห่งชาติที่ ๓๘/๒๕๖๐ เรื่อง การแก้ไขเพิ่มเติมองค์ประกอบและอำนาจหน้าที่ของคณะกรรมการป้องกันและปราบปรามการฟอกเงิน

<sup>๕๑</sup> มาตรา ๒๙ แก้ไขเพิ่มเติมโดยพระราชบัญญัติป้องกันและปราบปรามการฟอกเงิน (ฉบับที่ ๕) พ.ศ. ๒๕๕๘



มาตรา ๓๑ ให้กรรมการและอนุกรรมการได้รับค่าตอบแทนตามที่คณะรัฐมนตรีกำหนด

หมวด ๔

คณะกรรมการธุรกรรม

มาตรา ๓๒<sup>๕๒</sup> ให้มีคณะกรรมการธุรกรรมคณะหนึ่ง ประกอบด้วย

(๑) บุคคลซึ่งได้รับการคัดเลือกตามมาตรา ๓๒/๑ จำนวนสี่คน เป็นกรรมการ

(๒) เลขาธิการ เป็นกรรมการและเลขานุการ

ให้คณะกรรมการธุรกรรมทั้งห้าคนเลือกกรรมการตาม (๑) เป็นประธานกรรมการคนหนึ่ง

หลักเกณฑ์ วิธีการในการประชุม และการออกคำสั่งใด ๆ ของคณะกรรมการธุรกรรม ให้เป็นไปตามระเบียบที่คณะกรรมการธุรกรรมกำหนดด้วยความเห็นชอบของคณะกรรมการระเบียบดังกล่าวเมื่อประกาศในราชกิจจานุเบกษาแล้วให้ใช้บังคับได้

มาตรา ๓๒/๑<sup>๕๓</sup> ให้คณะกรรมการตุลาการศาลยุติธรรม คณะกรรมการตุลาการศาลปกครองคณะกรรมการตรวจเงินแผ่นดิน และคณะกรรมการอัยการ แต่ละคณะเสนอรายชื่อบุคคลที่ชื่อสัตย์สุจริตและมีความรู้ความสามารถอันจะยังประโยชน์แก่การปฏิบัติการตามพระราชบัญญัตินี้ คณะละหนึ่งคนส่งให้สำนักงานเพื่อเสนอรายชื่อต่อคณะกรรมการเพื่อแต่งตั้งเป็นกรรมการธุรกรรม ในกรณีที่คณะกรรมการผู้มีสิทธิเสนอชื่อคณะใดไม่เสนอชื่อบุคคลในส่วนของตนเพื่อแต่งตั้งเป็นกรรมการธุรกรรมภายในสี่สิบห้าวันนับแต่วันที่ได้รับแจ้งจากสำนักงานให้เสนอชื่อ ให้คณะกรรมการแต่งตั้งบุคคลอื่นที่เหมาะสมเป็นกรรมการธุรกรรมแทนการเสนอชื่อจากคณะกรรมการคณะนั้น

การเสนอชื่อตามวรรคหนึ่งต้องเสนอพร้อมกับหนังสือแสดงความยินยอมของผู้ได้รับการเสนอชื่อด้วย

มาตรา ๓๒/๒<sup>๕๔</sup> กรรมการธุรกรรมต้องมีคุณสมบัติและไม่มีลักษณะต้องห้ามตามมาตรา ๒๔/๒ (๑) (๒) (๔) (๕) (๖) (๗) (๘) (๙) (๑๐) (๑๑) และ (๑๒) และต้องเป็นหรือเคยเป็นข้าราชการในตำแหน่งไม่ต่ำกว่าอธิบดีหรือเทียบเท่า หรือตำแหน่งอธิบดีผู้พิพากษาขึ้นไป หรือตำแหน่งอธิบดีอัยการขึ้นไปหรือเป็นหรือเคยเป็นหัวหน้าหน่วยงานรัฐวิสาหกิจหรือหน่วยงานอื่นของรัฐ หรือดำรงตำแหน่งหรือเคยดำรงตำแหน่งตั้งแต่รองศาสตราจารย์ขึ้นไปในด้านหนึ่งด้านใดตามมาตรา ๒๔/๒ (๔)

<sup>๕๒</sup> มาตรา ๓๒ แก้ไขเพิ่มเติมโดยพระราชบัญญัติป้องกันและปราบปรามการฟอกเงิน (ฉบับที่ ๕) พ.ศ. ๒๕๕๘

<sup>๕๓</sup> มาตรา ๓๒/๑ เพิ่มโดยพระราชบัญญัติป้องกันและปราบปรามการฟอกเงิน (ฉบับที่ ๕) พ.ศ. ๒๕๕๘

<sup>๕๔</sup> มาตรา ๓๒/๒ เพิ่มโดยพระราชบัญญัติป้องกันและปราบปรามการฟอกเงิน (ฉบับที่ ๕) พ.ศ. ๒๕๕๘



มาตรา ๓๒/๓<sup>๕๕</sup> กรรมการธุรกรรมซึ่งคณะกรรมการแต่งตั้งมีวาระการดำรงตำแหน่งคราวละสามปี กรรมการธุรกรรมที่พ้นจากตำแหน่งอาจได้รับแต่งตั้งอีกได้ แต่ต้องไม่เกินสองวาระติดต่อกัน และให้นำมาตรา ๒๗ และมาตรา ๒๘ มาใช้บังคับโดยอนุโลม เว้นแต่การพ้นจากตำแหน่งตามมาตรา ๒๗ (๓) ให้กรรมการธุรกรรมซึ่งคณะกรรมการแต่งตั้งพ้นจากตำแหน่งเมื่อคณะกรรมการให้ออกเนื่องจากขาดคุณสมบัติหรือมีลักษณะต้องห้ามตามมาตรา ๓๒/๒

ในกรณีที่กรรมการธุรกรรมพ้นจากตำแหน่งและยังมิได้แต่งตั้งกรรมการธุรกรรมแทนตำแหน่งที่ว่างให้กรรมการที่เหลืออยู่ปฏิบัติหน้าที่ต่อไปได้ แต่กรรมการธุรกรรมที่เหลืออยู่นั้นต้องมีจำนวนไม่น้อยกว่าสามคน

มาตรา ๓๓ การประชุมของคณะกรรมการธุรกรรมให้นำมาตรา ๒๙ มาใช้บังคับโดยอนุโลม

มาตรา ๓๔<sup>๕๖</sup> ให้คณะกรรมการธุรกรรมมีอำนาจหน้าที่ ดังต่อไปนี้

- (๑) ตรวจสอบธุรกรรมหรือทรัพย์สินที่เกี่ยวกับการกระทำความผิด
- (๒) สั่งยับยั้งการทำธุรกรรมตามมาตรา ๓๕ หรือมาตรา ๓๖
- (๓) ดำเนินการตามมาตรา ๔๘
- (๔)<sup>๕๗</sup> เสนอรายงานการปฏิบัติการตามพระราชบัญญัตินี้ต่อคณะกรรมการ
- (๕)<sup>๕๘</sup> กำกับ ดูแล และควบคุมให้สำนักงานและเลขาธิการปฏิบัติหน้าที่อย่างเป็นอิสระและตรวจสอบได้

(๕/๑)<sup>๕๙</sup> ออกระเบียบ ข้อบังคับ ประกาศ คำสั่ง หรือกำหนดหลักเกณฑ์ใด ๆ เพื่อให้สำนักงานปฏิบัติในส่วนที่เกี่ยวข้องกับอำนาจของคณะกรรมการธุรกรรม ทั้งนี้ ต้องสอดคล้องกับระเบียบ ข้อบังคับ ประกาศ คำสั่ง หรือหลักเกณฑ์ที่คณะกรรมการกำหนดและต้องประกาศในราชกิจจานุเบกษา

(๖) ปฏิบัติการอื่นใดตามที่คณะกรรมการมอบหมาย

<sup>๕๕</sup> มาตรา ๓๒/๓ เพิ่มโดยพระราชบัญญัติป้องกันและปราบปรามการฟอกเงิน (ฉบับที่ ๕) พ.ศ. ๒๕๕๘

<sup>๕๖</sup> มาตรา ๓๔ แก้ไขเพิ่มเติมโดยพระราชบัญญัติป้องกันและปราบปรามการฟอกเงิน (ฉบับที่ ๒) พ.ศ. ๒๕๕๑

<sup>๕๗</sup> มาตรา ๓๔ (๔) แก้ไขเพิ่มเติมโดยพระราชบัญญัติป้องกันและปราบปรามการฟอกเงิน (ฉบับที่ ๕) พ.ศ. ๒๕๕๘

<sup>๕๘</sup> มาตรา ๓๔ (๕) แก้ไขเพิ่มเติมโดยพระราชบัญญัติป้องกันและปราบปรามการฟอกเงิน (ฉบับที่ ๕) พ.ศ. ๒๕๕๘

<sup>๕๙</sup> มาตรา ๓๔ (๕/๑) เพิ่มโดยพระราชบัญญัติป้องกันและปราบปรามการฟอกเงิน (ฉบับที่ ๕) พ.ศ. ๒๕๕๘



มาตรา ๓๕<sup>๖๐</sup> ในกรณีที่มีเหตุอันควรสงสัยและมีพยานหลักฐานอันสมควรว่า  
ธุรกรรมใดเกี่ยวข้องหรืออาจเกี่ยวข้องกับการกระทำความผิดมูลฐานหรือความผิดฐานฟอกเงิน ให้  
คณะกรรมการธุรกรรมมีอำนาจสั่งเป็นหนังสือยับยั้งการทำธุรกรรมนั้นไว้ก่อนได้ภายในเวลาที่กำหนด  
แต่ไม่เกินสามวันทำการ

ในกรณีจำเป็นหรือเร่งด่วน เลขาธิการจะสั่งยับยั้งการทำธุรกรรมตามวรรคหนึ่งไป  
ก่อนก็ได้ แล้วรายงานต่อคณะกรรมการธุรกรรม

มาตรา ๓๖<sup>๖๑</sup> ในกรณีที่มีพยานหลักฐานเป็นที่เชื่อได้ว่าธุรกรรมใดเกี่ยวข้องหรืออาจ  
เกี่ยวข้องกับการกระทำความผิดมูลฐานหรือความผิดฐานฟอกเงิน ให้คณะกรรมการธุรกรรมมีอำนาจ  
สั่งเป็นหนังสือยับยั้งการทำธุรกรรมนั้นไว้ชั่วคราวภายในเวลาที่กำหนดแต่ไม่เกินสิบวันทำการ

มาตรา ๓๖/๑<sup>๖๒</sup> ในการดำเนินการตามมาตรา ๓๔ มาตรา ๓๕ หรือมาตรา ๓๖ ให้  
คณะกรรมการธุรกรรมหรือเลขาธิการบันทึกไว้เป็นหลักฐานในรายงานการประชุมคณะกรรมการ  
ธุรกรรมหรือในการสั่งการของเลขาธิการว่ามีพยานหลักฐานใด และผู้ใดเป็นผู้ขอ ผู้ใช้หรือสั่งการให้มี  
การดำเนินการตามบทบัญญัติดังกล่าว

มาตรา ๓๗<sup>๖๓</sup> เมื่อคณะกรรมการธุรกรรมหรือเลขาธิการ แล้วแต่กรณี สั่งยับยั้งการ  
ทำธุรกรรมตามมาตรา ๓๕ หรือมาตรา ๓๖ แล้ว ให้คณะกรรมการธุรกรรมรายงานต่อคณะกรรมการ  
ในการประชุมคราวถัดไป และให้รายงานให้คณะกรรมการป้องกันและปราบปรามการทุจริตแห่งชาติ  
ทราบด้วย

รายงานตามวรรคหนึ่งอย่างน้อยต้องระบุรายละเอียด ดังต่อไปนี้

- (๑) บุคคลผู้ถูกสั่งยับยั้งการทำธุรกรรม
- (๒) พยานหลักฐานที่ใช้ดำเนินการต่อบุคคลตาม (๑)
- (๓) ผู้ขอ ผู้ใช้หรือสั่งการให้มีการดำเนินการ
- (๔) ผลการดำเนินการ

รายงานตามมาตรา<sup>๖๓</sup>นี้ให้ถือเป็นความลับของทางราชการ

ในกรณีที่คณะกรรมการหรือคณะกรรมการป้องกันและปราบปรามการทุจริต  
แห่งชาติตรวจสอบรายงานตามวรรคหนึ่งแล้วพบว่ามีการกระทำที่ไม่เป็นไปตามพระราชบัญญัตินี้ ให้  
ส่งผลการตรวจสอบและความเห็นของคณะกรรมการหรือคณะกรรมการป้องกันและปราบปรามการ  
ทุจริตแห่งชาติ แล้วแต่กรณี ให้คณะกรรมการธุรกรรมดำเนินการต่อไป

<sup>๖๐</sup> มาตรา ๓๕ แก้ไขเพิ่มเติมโดยพระราชบัญญัติป้องกันและปราบปรามการฟอกเงิน (ฉบับที่ ๒)  
พ.ศ. ๒๕๕๑

<sup>๖๑</sup> มาตรา ๓๖ แก้ไขเพิ่มเติมโดยพระราชบัญญัติป้องกันและปราบปรามการฟอกเงิน (ฉบับที่ ๒)  
พ.ศ. ๒๕๕๑

<sup>๖๒</sup> มาตรา ๓๖/๑ เพิ่มโดยพระราชบัญญัติป้องกันและปราบปรามการฟอกเงิน (ฉบับที่ ๒) พ.ศ. ๒๕๕๑

<sup>๖๓</sup> มาตรา ๓๗ แก้ไขเพิ่มเติมโดยพระราชบัญญัติป้องกันและปราบปรามการฟอกเงิน (ฉบับที่ ๕)  
พ.ศ. ๒๕๕๘





มาตรา ๓๗/๑<sup>๖๔</sup> ในกรณีที่คณะกรรมการธุรกรรมเห็นว่าคดีใดสมควรจัดให้มีมาตรการคุ้มครองช่วยเหลือแก่ผู้ให้ถ้อยคำ หรือผู้ที่แจ้งเบาะแสหรือข้อมูลใดอันเป็นประโยชน์ต่อการดำเนินการของคณะกรรมการธุรกรรม ให้คณะกรรมการธุรกรรมแจ้งหน่วยงานที่เกี่ยวข้องเพื่อดำเนินการให้มีมาตรการในการคุ้มครองบุคคลดังกล่าว โดยให้ถือว่าบุคคลดังกล่าวเป็นพยานที่มีสิทธิได้รับความคุ้มครองตามกฎหมายว่าด้วยการคุ้มครองพยานในคดีอาญา ทั้งนี้ ให้คณะกรรมการธุรกรรมเสนอความเห็นด้วยว่าสมควรใช้มาตรการทั่วไปหรือมาตรการพิเศษตามกฎหมายดังกล่าวสำหรับบุคคลเหล่านั้นด้วย<sup>๖๕</sup>

ในกรณีเกิดความเสียหายแก่ชีวิต ร่างกาย อนามัย ชื่อเสียง ทรัพย์สิน หรือสิทธิอย่างหนึ่งอย่างใดของบุคคลตามวรรคหนึ่ง หรือสามี ภรรยา ผู้บุพการี ผู้สืบสันดาน หรือบุคคลอื่นที่มีความสัมพันธ์ใกล้ชิดกับบุคคลดังกล่าว เพราะมีการกระทำความผิดอาญาโดยเจตนาเนื่องจากการดำเนินการหรือการให้ถ้อยคำ หรือแจ้งเบาะแสหรือข้อมูลต่อพนักงานเจ้าหน้าที่ ให้บุคคลนั้นมีสิทธิยื่นคำร้องต่อหน่วยงานที่รับผิดชอบเพื่อขอรับค่าตอบแทนเท่าที่จำเป็นและสมควรตามกฎหมายว่าด้วยการคุ้มครองพยานในคดีอาญาด้วย

สำนักงานอาจจัดให้มีค่าตอบแทนหรือประโยชน์อื่นใดแก่บุคคลตามวรรคหนึ่ง ทั้งนี้ ตามระเบียบที่คณะกรรมการประกาศกำหนด

มาตรา ๓๘ เพื่อประโยชน์ในการปฏิบัติหน้าที่ตามพระราชบัญญัตินี้ ให้กรรมการธุรกรรม เลขานุการ และพนักงานเจ้าหน้าที่ที่ได้รับมอบหมายเป็นหนังสือจากเลขานุการมีอำนาจดังต่อไปนี้

(๑) มีหนังสือสอบถามหรือเรียกให้สถาบันการเงิน ส่วนราชการ องค์กร หรือหน่วยงานของรัฐ หรือรัฐวิสาหกิจ แล้วแต่กรณี ส่งเจ้าหน้าที่ที่เกี่ยวข้องมาเพื่อให้ถ้อยคำส่งคำชี้แจงเป็นหนังสือ หรือส่งบัญชี เอกสาร หรือหลักฐานใด ๆ มาเพื่อตรวจสอบหรือเพื่อประกอบการพิจารณา

(๒) มีหนังสือสอบถามหรือเรียกบุคคลใด ๆ มาเพื่อให้ถ้อยคำ ส่งคำชี้แจงเป็นหนังสือ หรือส่งบัญชี เอกสาร หรือหลักฐานใด ๆ มาเพื่อตรวจสอบหรือเพื่อประกอบการพิจารณา

(๓) เข้าไปในเคหสถาน สถานที่ หรือยานพาหนะใด ๆ ที่มีเหตุอันควรสงสัยว่า มีการซุกซ่อนหรือเก็บรักษาทรัพย์สินที่เกี่ยวกับการกระทำความผิด หรือพยานหลักฐานที่เกี่ยวกับการกระทำความผิดฐานฟอกเงิน เพื่อตรวจค้นหรือเพื่อประโยชน์ในการติดตาม ตรวจสอบ หรือยึดหรืออายัดทรัพย์สิน หรือพยานหลักฐาน เมื่อมีเหตุอันควรเชื่อได้ว่าหากเน้นช้ากว่าจะเอาหมายค้นมาได้ทรัพย์สินหรือพยานหลักฐานดังกล่าวนั้นจะถูกยกย้าย ซุกซ่อน ทำลาย หรือทำให้เปลี่ยนแปลงสภาพไปจากเดิม

ในการปฏิบัติหน้าที่ตาม (๓) ให้พนักงานเจ้าหน้าที่ผู้ที่ได้รับมอบหมายตามวรรคหนึ่งแสดงเอกสารมอบหมายและบัตรประจำตัวต่อบุคคลที่เกี่ยวข้อง

บัตรประจำตัวตามวรรคสองให้เป็นไปตามแบบที่รัฐมนตรีกำหนดโดยประกาศในราชกิจจานุเบกษา

บรรดาข้อมูลที่ได้มาจากการให้ถ้อยคำ คำชี้แจงเป็นหนังสือ บัญชี เอกสาร หรือหลักฐานใด ๆ ที่มีลักษณะเป็นข้อมูลเฉพาะของบุคคล สถาบันการเงิน ส่วนราชการ องค์กรหรือ

<sup>๖๔</sup> มาตรา ๓๗/๑ เพิ่มโดยพระราชบัญญัติป้องกันและปราบปรามการฟอกเงิน (ฉบับที่ ๔) พ.ศ. ๒๕๕๖

<sup>๖๕</sup> มาตรา ๓๗/๑ วรรคหนึ่ง แก้ไขเพิ่มเติมโดยพระราชบัญญัติป้องกันและปราบปรามการฟอกเงิน (ฉบับที่ ๕) พ.ศ. ๒๕๕๘



หน่วยงานของรัฐ หรือรัฐวิสาหกิจ ให้เลขาธิการเป็นผู้รับผิดชอบในการจัดเก็บรักษาและใช้ประโยชน์จากข้อมูลนั้น

มาตรา ๓๘/๑<sup>๖๖</sup> ภายใต้บังคับแห่งประมวลกฎหมายวิธีพิจารณาความอาญาในการปฏิบัติหน้าที่ตามพระราชบัญญัตินี้ ให้เลขาธิการ รองเลขาธิการ และพนักงานเจ้าหน้าที่ที่ได้รับมอบหมายเป็นหนังสือจากเลขาธิการมีอำนาจจับผู้กระทำความผิดฐานฟอกเงินและบันทึกถ้อยคำผู้ถูกจับเพื่อเป็นหลักฐานเบื้องต้น แล้วส่งตัวไปยังพนักงานสอบสวนโดยไม่ชักช้าแต่ต้องไม่เกินยี่สิบสี่ชั่วโมง

มาตรา ๓๘/๒<sup>๖๗</sup> ผู้ปฏิบัติหน้าที่หรือผู้ช่วยเหลือผู้ปฏิบัติหน้าที่โดยชอบซึ่งถูกฟ้องหรือถูกดำเนินคดีอันเนื่องมาจากการปฏิบัติการตามอำนาจหน้าที่ตามกฎหมาย มีสิทธิได้รับความช่วยเหลือตามระเบียบที่คณะกรรมการกำหนด แม้จะพ้นจากตำแหน่งหรือหน้าที่ไปแล้วก็ตาม

มาตรา ๓๙ ให้กรรมการธุรกรรมได้รับค่าตอบแทนตามที่คณะรัฐมนตรีกำหนด

มาตรา ๓๙/๑<sup>๖๘</sup> (ยกเลิก)

มาตรา ๓๙/๒<sup>๖๙</sup> (ยกเลิก)

#### หมวด ๕

#### สำนักงานป้องกันและปราบปรามการฟอกเงิน

มาตรา ๔๐<sup>๗๐</sup> ให้จัดตั้งสำนักงานป้องกันและปราบปรามการฟอกเงิน เรียกโดยย่อว่า “สำนักงาน ปง.” ขึ้นเป็นส่วนราชการที่ไม่สังกัดสำนักนายกรัฐมนตรี กระทรวง หรือทบวง ปฏิบัติหน้าที่โดยอิสระและเป็นกลาง มีอำนาจหน้าที่ ดังต่อไปนี้

- (๑) ดำเนินการให้เป็นไปตามมติของคณะกรรมการ คณะกรรมการธุรกรรมและปฏิบัติงานธุรการอื่น
- (๒) รับรายงานการทำธุรกรรมที่ส่งให้ตามหมวด ๒ และแจ้งตอบการรับรายงาน รวมทั้งการรับรายงานและข้อมูลเกี่ยวกับการทำธุรกรรมที่ได้มาโดยทางอื่น

<sup>๖๖</sup> มาตรา ๓๘/๑ เพิ่มโดยพระราชบัญญัติป้องกันและปราบปรามการฟอกเงิน (ฉบับที่ ๒) พ.ศ. ๒๕๕๑  
<sup>๖๗</sup> มาตรา ๓๘/๒ เพิ่มโดยพระราชบัญญัติป้องกันและปราบปรามการฟอกเงิน (ฉบับที่ ๕) พ.ศ. ๒๕๕๘  
<sup>๖๘</sup> มาตรา ๓๙/๑ ยกเลิกโดยพระราชบัญญัติป้องกันและปราบปรามการฟอกเงิน (ฉบับที่ ๕) พ.ศ. ๒๕๕๘  
<sup>๖๙</sup> มาตรา ๓๙/๒ ยกเลิกโดยพระราชบัญญัติป้องกันและปราบปรามการฟอกเงิน (ฉบับที่ ๕) พ.ศ. ๒๕๕๘  
<sup>๗๐</sup> มาตรา ๔๐ แก้ไขเพิ่มเติมโดยพระราชบัญญัติป้องกันและปราบปรามการฟอกเงิน (ฉบับที่ ๒) พ.ศ. ๒๕๕๑



(๓)<sup>๗๑</sup> รับหรือส่งรายงานหรือข้อมูลเพื่อปฏิบัติการตามพระราชบัญญัตินี้หรือกฎหมายอื่น หรือตามข้อตกลงที่ได้จัดทำขึ้นระหว่างหน่วยงานในประเทศหรือต่างประเทศ

(๓/๑)<sup>๗๒</sup> กำหนดแนวทางปฏิบัติ กำกับ ตรวจสอบ และประเมินผลการปฏิบัติตามพระราชบัญญัตินี้ของผู้มีหน้าที่รายงานการทำธุรกรรมต่อสำนักงานตามหลักเกณฑ์ วิธีการ และแนวปฏิบัติตามระเบียบที่คณะกรรมการกำหนด

“(๓/๒)<sup>๗๓</sup> ประเมินความเสี่ยงระดับชาติที่เกี่ยวกับการฟอกเงินหรือการสนับสนุนทางการเงินแก่การก่อการร้ายเพื่อจัดทำนโยบายและกำหนดยุทธศาสตร์ด้านการป้องกันและปราบปรามการฟอกเงินและการต่อต้านการสนับสนุนทางการเงินแก่การก่อการร้ายเสนอต่อคณะกรรมการและคณะรัฐมนตรี รวมทั้งแจ้งผลการประเมินความเสี่ยงดังกล่าวไปยังหน่วยงานกำกับดูแลผู้ที่มีหน้าที่รายงานตามมาตรา ๑๓ และมาตรา ๑๖ และหน่วยงานที่เกี่ยวข้องเพื่อดำเนินการใด ๆ ในการป้องกันและปราบปรามการฟอกเงินหรือการต่อต้านการสนับสนุนทางการเงินแก่การก่อการร้าย

(๓/๓)<sup>๗๔</sup> จัดทำแผนปฏิบัติการร่วมกับส่วนราชการและหน่วยงานของรัฐที่เกี่ยวข้องที่จะดำเนินการให้เป็นไปตามนโยบายและยุทธศาสตร์ด้านการป้องกันและปราบปรามการฟอกเงินและการต่อต้านการสนับสนุนทางการเงินแก่การก่อการร้าย

(๓/๔)<sup>๗๕</sup> แจ้งรายชื่อผู้มีหน้าที่รายงานตามมาตรา ๑๓ และมาตรา ๑๖ ซึ่งไม่ปฏิบัติตามพระราชบัญญัตินี้ หรือกฎหมายว่าด้วยการป้องกันและปราบปรามการสนับสนุนทางการเงินแก่การก่อการร้ายไปยังหน่วยงานกำกับดูแลผู้ที่มีหน้าที่รายงานตามมาตรา ๑๓ และมาตรา ๑๖ เพื่อพิจารณาดำเนินการตามกฎหมายที่เกี่ยวข้องต่อไป

(๓/๕)<sup>๗๖</sup> ส่งเสริมความร่วมมือของประชาชนเกี่ยวกับการให้ข้อมูลข่าวสารเพื่อการป้องกันและปราบปรามการฟอกเงินและการต่อต้านการสนับสนุนทางการเงินแก่การก่อการร้าย

(๔)<sup>๗๗</sup> เก็บ รวบรวมข้อมูล สถิติ ตรวจสอบ และติดตามประเมินผลการดำเนินการตามพระราชบัญญัตินี้ และวิเคราะห์รายงานหรือข้อมูลต่าง ๆ ที่เกี่ยวกับการทำธุรกรรม และประเมินความเสี่ยงที่เกี่ยวกับการฟอกเงินหรือการสนับสนุนทางการเงินแก่การก่อการร้าย

(๕) เก็บรวบรวมพยานหลักฐานเพื่อดำเนินคดีกับผู้กระทำความผิดตามพระราชบัญญัตินี้

<sup>๗๑</sup> มาตรา ๔๐ (๓) แก้ไขเพิ่มเติมโดยพระราชบัญญัติป้องกันและปราบปรามการฟอกเงิน (ฉบับที่ ๔) พ.ศ. ๒๕๕๖

<sup>๗๒</sup> มาตรา ๔๐ (๓/๑) เพิ่มโดยพระราชบัญญัติป้องกันและปราบปรามการฟอกเงิน (ฉบับที่ ๔) พ.ศ. ๒๕๕๖

<sup>๗๓</sup> มาตรา ๔๐ (๓/๒) เพิ่มโดยพระราชบัญญัติป้องกันและปราบปรามการฟอกเงิน (ฉบับที่ ๕) พ.ศ. ๒๕๕๘

<sup>๗๔</sup> มาตรา ๔๐ (๓/๓) เพิ่มโดยพระราชบัญญัติป้องกันและปราบปรามการฟอกเงิน (ฉบับที่ ๕) พ.ศ. ๒๕๕๘

<sup>๗๕</sup> มาตรา ๔๐ (๓/๔) เพิ่มโดยพระราชบัญญัติป้องกันและปราบปรามการฟอกเงิน (ฉบับที่ ๕) พ.ศ. ๒๕๕๘

<sup>๗๖</sup> มาตรา ๔๐ (๓/๕) เพิ่มโดยพระราชบัญญัติป้องกันและปราบปรามการฟอกเงิน (ฉบับที่ ๕) พ.ศ. ๒๕๕๘

<sup>๗๗</sup> มาตรา ๔๐ (๔) แก้ไขเพิ่มเติมโดยพระราชบัญญัติป้องกันและปราบปรามการฟอกเงิน (ฉบับที่ ๔) พ.ศ. ๒๕๕๖



(๖) จัดให้มีโครงการที่เกี่ยวกับการเผยแพร่ความรู้ การให้การศึกษ และฝึกอบรมในด้านต่าง ๆ ที่เกี่ยวกับการดำเนินการตามพระราชบัญญัตินี้ หรือช่วยเหลือหรือสนับสนุนทั้งภาครัฐและภาคเอกชนให้มีการจัดโครงการดังกล่าว

(๗) ปฏิบัติการอื่นตามพระราชบัญญัตินี้หรือตามกฎหมายอื่น

มาตรา ๔๑<sup>๗๘</sup> ให้มีเลขาธิการคนหนึ่งมีหน้าที่ควบคุมดูแลโดยทั่วไปซึ่งราชการของสำนักงานและเป็นผู้บังคับบัญชาข้าราชการ พนักงาน และลูกจ้าง ซึ่งปฏิบัติงานในสำนักงานขึ้นตรงต่อนายกรัฐมนตรีโดยจะให้มีรองเลขาธิการเป็นผู้ช่วยสั่งและปฏิบัติงานตามที่เลขาธิการมอบหมายก็ได้  
เลขาธิการต้องปฏิบัติหน้าที่ด้วยความอิสระตามที่บัญญัติไว้ในพระราชบัญญัตินี้

มาตรา ๔๒<sup>๗๙</sup> ให้เลขาธิการเป็นข้าราชการพลเรือนสามัญ ซึ่งคณะรัฐมนตรีนำความกราบบังคมทูลเพื่อโปรดเกล้าฯ แต่งตั้ง ตามผลการคัดเลือกตามมาตรา ๒๕ (๖) โดยความเห็นชอบของวุฒิสภา

มาตรา ๔๓ เลขาธิการต้องมีคุณสมบัติและไม่มีลักษณะต้องห้าม ดังต่อไปนี้

(๑) มีความรู้ความเชี่ยวชาญในทางเศรษฐศาสตร์ การเงิน การคลัง หรือกฎหมาย

(๒)<sup>๘๐</sup> ดำรงตำแหน่งหรือเคยดำรงตำแหน่งรองเลขาธิการ หรือดำรงตำแหน่งหรือเคยดำรงตำแหน่งอธิบดี หัวหน้าส่วนราชการระดับกรมขึ้นไป หรือรองหัวหน้าส่วนราชการ ซึ่งหัวหน้าส่วนราชการมีฐานะเทียบเท่าปลัดกระทรวง

(๓) ไม่เป็นกรรมการในรัฐวิสาหกิจหรือกิจการอื่นของรัฐ

(๔) ไม่เป็นกรรมการ ผู้จัดการ ที่ปรึกษา หรือดำรงตำแหน่งอื่นใดที่มีลักษณะงานคล้ายกันหรือมีผลประโยชน์เกี่ยวข้องในห้างหุ้นส่วน บริษัท สถาบันการเงินหรือประกอบอาชีพ หรือวิชาชีพออย่างอื่น หรือประกอบภารใด ๆ อันขัดต่อการปฏิบัติหน้าที่ตามพระราชบัญญัตินี้

มาตรา ๔๔<sup>๘๑</sup> เลขาธิการมีวาระการดำรงตำแหน่งสี่ปีนับแต่วันที่พระมหากษัตริย์ทรงพระกรุณาโปรดเกล้าฯ แต่งตั้ง และให้ดำรงตำแหน่งได้เพียงวาระเดียว<sup>๘๒</sup>

ให้เลขาธิการได้รับเงินเพิ่มพิเศษเพื่อประกันความเป็นอิสระและเป็นกลางในอัตราซึ่งรวมกันกับเงินเดือนและเงินประจำตำแหน่งแล้วเทียบเท่ากับเงินเดือนและเงินประจำตำแหน่งของปลัดกระทรวง และให้ได้รับเงินเพิ่มพิเศษจนกว่าจะออกจากราชการ

<sup>๗๘</sup> มาตรา ๔๑ แก้ไขเพิ่มเติมโดยพระราชบัญญัติป้องกันและปราบปรามการฟอกเงิน (ฉบับที่ ๕) พ.ศ. ๒๕๕๘

<sup>๗๙</sup> มาตรา ๔๒ แก้ไขเพิ่มเติมโดยพระราชบัญญัติป้องกันและปราบปรามการฟอกเงิน (ฉบับที่ ๕) พ.ศ. ๒๕๕๘

<sup>๘๐</sup> มาตรา ๔๓ (๒) แก้ไขเพิ่มเติมโดยพระราชบัญญัติป้องกันและปราบปรามการฟอกเงิน (ฉบับที่ ๕) พ.ศ. ๒๕๕๘

<sup>๘๑</sup> มาตรา ๔๔ แก้ไขเพิ่มเติมโดยพระราชบัญญัติป้องกันและปราบปรามการฟอกเงิน (ฉบับที่ ๒) พ.ศ. ๒๕๕๑

<sup>๘๒</sup> มาตรา ๔๔ ววรรคหนึ่ง แก้ไขเพิ่มเติมโดยพระราชบัญญัติป้องกันและปราบปรามการฟอกเงิน (ฉบับที่ ๕) พ.ศ. ๒๕๕๘



ให้ข้าราชการของสำนักงานซึ่งได้รับแต่งตั้งเป็นพนักงานเจ้าหน้าที่เป็นตำแหน่งที่มีเหตุพิเศษตามกฎหมายว่าด้วยระเบียบข้าราชการพลเรือน และในการกำหนดให้ได้รับเงินเพิ่มสำหรับตำแหน่งที่มีเหตุพิเศษต้องคำนึงถึงภาระหน้าที่ คุณภาพของงาน และการดำรงตนอยู่ในความยุติธรรม โดยเปรียบเทียบกับค่าตอบแทนของผู้ปฏิบัติงานอื่นในกระบวนการยุติธรรมด้วย ทั้งนี้ ให้เป็นไปตามระเบียบคณะกรรมการโดยได้รับความเห็นชอบจากกระทรวงการคลัง<sup>๘๓</sup>

มาตรา ๔๕<sup>๘๔</sup> นอกจากการพ้นจากตำแหน่งตามวาระแล้ว เลขาธิการพ้นจากตำแหน่งเมื่อ

- (๑) พ้นจากราชการไม่ว่าด้วยเหตุใด
- (๒) ขาดคุณสมบัติหรือมีลักษณะต้องห้ามตามมาตรา ๔๓
- (๓) คณะกรรมการมีมติให้ออก เนื่องจากมีเหตุบกพร่องในหน้าที่อย่างร้ายแรงหรือหย่อนความสามารถ หรือมีพฤติการณ์ที่ไม่สมควรไว้วางใจในความสุจริต โดยความเห็นชอบของวุฒิสภา
- (๔) ต้องคำพิพากษาหรือคำสั่งของศาลให้ทรัพย์สินตกเป็นของแผ่นดิน

มาตรา ๔๕/๑<sup>๘๕</sup> ภายในสองปีนับแต่วันที่พ้นจากตำแหน่ง ผู้ซึ่งพ้นจากตำแหน่งเลขาธิการจะไปดำรงตำแหน่งใด ๆ ในหรือเป็นลูกจ้างของหน่วยงานที่เป็นผู้มีหน้าที่รายงานตามมาตรา ๑๓ และมาตรา ๑๖ มิได้

มาตรา ๔๖ ในกรณีที่มีพยานหลักฐานตามสมควรว่าบัญชีลูกค้ำของสถาบันการเงิน เครื่องมือหรืออุปกรณ์ในการสื่อสาร หรือเครื่องคอมพิวเตอร์ใด ถูกใช้หรืออาจถูกใช้เพื่อประโยชน์ในการกระทำความผิดฐานฟอกเงิน พนักงานเจ้าหน้าที่ซึ่งเลขาธิการมอบหมายเป็นหนังสือจะยื่นคำขอฝ่ายเดียวต่อศาลแพ่ง เพื่อมีคำสั่งอนุญาตให้พนักงานเจ้าหน้าที่เข้าถึงบัญชี ข้อมูลทางการสื่อสาร หรือข้อมูลคอมพิวเตอร์เพื่อให้ได้มาซึ่งข้อมูลดังกล่าว<sup>๘๖</sup>

ในกรณีตามวรรคหนึ่ง ศาลจะสั่งอนุญาตให้พนักงานเจ้าหน้าที่ผู้ยื่นคำขอดำเนินการโดยใช้เครื่องมือหรืออุปกรณ์ใด ๆ ตามที่เห็นสมควรก็ได้ แต่ทั้งนี้ให้อนุญาตได้คราวละไม่เกินเก้าสิบวัน

เมื่อศาลได้สั่งอนุญาตตามความในวรรคหนึ่งหรือวรรคสองแล้ว ผู้เกี่ยวข้องกับบัญชีข้อมูลทางการสื่อสาร หรือข้อมูลคอมพิวเตอร์ตามคำสั่งดังกล่าว จะต้องให้ความร่วมมือเพื่อให้เป็นไปตามความในมาตรานี้

<sup>๘๓</sup> มาตรา ๔๔ วรรคสาม เพิ่มโดยพระราชบัญญัติป้องกันและปราบปรามการฟอกเงิน (ฉบับที่ ๔) พ.ศ. ๒๕๕๖

<sup>๘๔</sup> มาตรา ๔๕ แก้ไขเพิ่มเติมโดยพระราชบัญญัติป้องกันและปราบปรามการฟอกเงิน (ฉบับที่ ๕) พ.ศ. ๒๕๕๘

<sup>๘๕</sup> มาตรา ๔๕/๑ แก้ไขเพิ่มเติมโดยพระราชบัญญัติป้องกันและปราบปรามการฟอกเงิน (ฉบับที่ ๔) พ.ศ. ๒๕๕๘

<sup>๘๖</sup> มาตรา ๔๖ วรรคหนึ่ง แก้ไขเพิ่มเติมโดยพระราชบัญญัติป้องกันและปราบปรามการฟอกเงิน (ฉบับที่ ๒) พ.ศ. ๒๕๕๑





มาตรา ๔๖/๑<sup>๘๗</sup> ในการปฏิบัติการตามอำนาจหน้าที่ หากพนักงานเจ้าหน้าที่ที่มีความจำเป็นต้องจัดทำเอกสารหลักฐานหรือการอำพรางตนเพื่อประโยชน์ในการตรวจสอบและรวบรวมพยานหลักฐานเพื่อดำเนินการกับทรัพย์สินที่เกี่ยวกับการกระทำความผิด การดำเนินคดีฐานฟอกเงินหรือการดำเนินคดีเกี่ยวกับการสนับสนุนทางการเงินแก่การก่อการร้ายตามกฎหมายว่าด้วยการป้องกันและปราบปรามการสนับสนุนทางการเงินแก่การก่อการร้าย ให้เลขาธิการมีอำนาจสั่งเป็นหนังสือให้พนักงานเจ้าหน้าที่ดำเนินการดังกล่าวได้ตามหลักเกณฑ์ วิธีการ และเงื่อนไขที่คณะกรรมการกำหนด

มาตรา ๔๖/๒<sup>๘๘</sup> เพื่อประโยชน์ในการปฏิบัติหน้าที่ตามพระราชบัญญัตินี้ ให้ถือว่าอาวุธปืน เครื่องกระสุนปืน วัตถุระเบิด ดอกไม้เพลิง และสิ่งเทียมอาวุธปืนของสำนักงานเป็นอาวุธปืน เครื่องกระสุนปืน วัตถุระเบิด ดอกไม้เพลิง และสิ่งเทียมอาวุธปืนของราชการทหารและตำรวจที่มีหรือใช้ในราชการตามมาตรา ๕ (๑) (ก) แห่งพระราชบัญญัติอาวุธปืน เครื่องกระสุนปืน วัตถุระเบิด ดอกไม้เพลิง และสิ่งเทียม อาวุธปืน พ.ศ. ๒๔๙๐ และยุทธภัณฑ์ของสำนักงานเป็นยุทธภัณฑ์ของราชการทหารหรือตำรวจตามมาตรา ๖ (๑) แห่งพระราชบัญญัติควบคุมยุทธภัณฑ์ พ.ศ. ๒๕๓๐

สำนักงานจะมีอาวุธปืน เครื่องกระสุนปืน วัตถุระเบิด ดอกไม้เพลิง และสิ่งเทียมอาวุธปืนและยุทธภัณฑ์ ชนิดใด ขนาดใด จำนวนเท่าใด ให้เป็นไปตามที่คณะกรรมการกำหนด

การมี ใช้ และพาอาวุธปืน เครื่องกระสุนปืน และยุทธภัณฑ์ไปในการปฏิบัติหน้าที่ของพนักงานเจ้าหน้าที่ให้เป็นไปตามระเบียบที่คณะกรรมการกำหนด

มาตรา ๔๗ ให้สำนักงานจัดทำรายงานผลการปฏิบัติงานประจำปีเสนอต่อคณะกรรมการ รายงานผลการปฏิบัติงานประจำปีอย่างน้อยให้มีสาระสำคัญ ดังต่อไปนี้

(๑) รายงานผลการดำเนินการเกี่ยวกับทรัพย์สิน และการดำเนินการอื่นตามพระราชบัญญัตินี้

(๒) ปัญหาและอุปสรรคจากการปฏิบัติงาน

(๓) รายงานข้อเท็จจริงหรือข้อสังเกตจากการปฏิบัติตามอำนาจหน้าที่พร้อมทั้งความเห็นและข้อเสนอแนะ

ให้คณะกรรมการเสนอรายงานผลการปฏิบัติงานประจำปีตามวรรคหนึ่ง พร้อมด้วยข้อสังเกตของคณะกรรมการต่อสภาผู้แทนราษฎรและวุฒิสภา

## หมวด ๖

### การดำเนินการเกี่ยวกับทรัพย์สิน

มาตรา ๔๘ ในการตรวจสอบรายงานและข้อมูลเกี่ยวกับการทำธุรกรรม หากมีเหตุอันควรเชื่อได้ว่าอาจมีการโอน จำหน่าย ยักยอก ปกปิด หรือซ่อนเร้นทรัพย์สินใดที่เป็นทรัพย์สินที่

<sup>๘๗</sup> มาตรา ๔๖/๑ แก้ไขเพิ่มเติมโดยพระราชบัญญัติป้องกันและปราบปรามการฟอกเงิน (ฉบับที่ ๕) พ.ศ. ๒๕๕๘

<sup>๘๘</sup> มาตรา ๔๖/๒ เพิ่มโดยพระราชบัญญัติป้องกันและปราบปรามการฟอกเงิน (ฉบับที่ ๕) พ.ศ. ๒๕๕๘



เกี่ยวกับการกระทำความผิด ให้คณะกรรมการธุรกรรมมีอำนาจสั่งยึดหรืออายัดทรัพย์สินนั้นไว้ชั่วคราวมีกำหนดไม่เกินเก้าสิบวัน

ในกรณีจำเป็นหรือเร่งด่วน เลขาธิการจะสั่งยึดหรืออายัดทรัพย์สินตามวรรคหนึ่งไปก่อน แล้วรายงานต่อคณะกรรมการธุรกรรม

การตรวจสอบรายงานและข้อมูลเกี่ยวกับการทำธุรกรรมตามวรรคหนึ่ง ให้เป็นไปตามหลักเกณฑ์วิธีการที่กำหนดในกฎกระทรวง

ผู้ทำธุรกรรมซึ่งถูกสั่งยึดหรืออายัดทรัพย์สิน หรือผู้มีส่วนได้เสียในทรัพย์สินจะแสดงหลักฐานว่าเงินหรือทรัพย์สินในการทำธุรกรรมนั้นมีใช้ทรัพย์สินที่เกี่ยวกับการกระทำความผิดเพื่อให้คำสั่งเพิกถอนการยึดหรืออายัดก็ได้ ทั้งนี้ ตามหลักเกณฑ์และวิธีการที่กำหนดในกฎกระทรวง

เมื่อคณะกรรมการธุรกรรมหรือเลขาธิการ แล้วแต่กรณี สั่งยึดหรืออายัดทรัพย์สินหรือสั่งเพิกถอนการยึดหรืออายัดทรัพย์สินนั้นแล้ว ให้คณะกรรมการธุรกรรมรายงานต่อคณะกรรมการ

มาตรา ๔๙ ภายใต้บังคับมาตรา ๔๘ วรรคหนึ่ง ในกรณีที่ปรากฏหลักฐานเป็นที่เชื่อได้ว่าทรัพย์สินใดเป็นทรัพย์สินที่เกี่ยวกับการกระทำความผิด ให้เลขาธิการส่งเรื่องให้พนักงานอัยการพิจารณาเพื่อยื่นคำร้องขอให้ศาลมีคำสั่งให้ทรัพย์สินนั้นตกเป็นของแผ่นดินโดยเร็ว

ในกรณีที่พนักงานอัยการเห็นว่าเรื่องดังกล่าวยังไม่สมบูรณ์พอที่จะยื่นคำร้องขอให้ศาลมีคำสั่งให้ทรัพย์สินนั้นทั้งหมดหรือบางส่วนตกเป็นของแผ่นดินได้ ให้พนักงานอัยการรีบแจ้งให้เลขาธิการทราบเพื่อดำเนินการต่อไป โดยให้ระบุข้อที่ไม่สมบูรณ์นั้นให้ครบถ้วนในคราวเดียวกัน

ให้เลขาธิการรีบดำเนินการตามวรรคสองแล้วส่งเรื่องเพิ่มเติมไปให้พนักงานอัยการพิจารณาอีกครั้งหนึ่ง หากพนักงานอัยการยังเห็นว่าไม่มีเหตุพอที่จะยื่นคำร้องขอให้ศาลมีคำสั่งให้ทรัพย์สินนั้นทั้งหมดหรือบางส่วนตกเป็นของแผ่นดิน ให้พนักงานอัยการรีบแจ้งให้เลขาธิการทราบเพื่อส่งเรื่องให้คณะกรรมการวินิจฉัยชี้ขาดให้คณะกรรมการพิจารณาวินิจฉัยชี้ขาดภายในกำหนดสามสิบวัน นับแต่ได้รับเรื่องจากเลขาธิการ และเมื่อคณะกรรมการวินิจฉัยชี้ขาดเป็นประการใดให้พนักงานอัยการและเลขาธิการปฏิบัติตามนั้น หากคณะกรรมการมิได้วินิจฉัยชี้ขาดภายในกำหนดเวลาดังกล่าว ให้ปฏิบัติตามความเห็นของพนักงานอัยการ

เมื่อคณะกรรมการมีคำวินิจฉัยชี้ขาดไม่ให้ยื่นคำร้องหรือไม่วินิจฉัยชี้ขาดภายในกำหนดระยะเวลาและได้ปฏิบัติตามความเห็นของพนักงานอัยการตามวรรคสามแล้ว ให้เรื่องนั้นเป็นที่ยุติ และห้ามมิให้มีการดำเนินการเกี่ยวกับบุคคลนั้นในทรัพย์สินเดียวกันนั้นอีก เว้นแต่จะได้พยานหลักฐานใหม่อันสำคัญ ซึ่งน่าจะทำให้ศาลมีคำสั่งให้ทรัพย์สินของบุคคลนั้นตกเป็นของแผ่นดินได้ และในกรณีเช่นว่านี้ ถ้าไม่มีผู้ใดขอรับคืนทรัพย์สินดังกล่าวภายในสองปีนับแต่วันที่คณะกรรมการมีคำวินิจฉัยชี้ขาดไม่ให้ยื่นคำร้องหรือไม่วินิจฉัยชี้ขาดภายในกำหนดระยะเวลา ให้สำนักงานดำเนินการนำทรัพย์สินนั้นส่งเข้ากองทุนและในกรณีที่มีผู้มาขอรับคืนโดยใช้สิทธิขอรับคืนตามกฎหมายอื่นซึ่งสามารถทำได้ถึงแม้จะเกินกว่ากำหนดสองปี ให้สำนักงานส่งคืนทรัพย์สินนั้นแก่ผู้มาขอรับคืน หากไม่อาจส่งคืนทรัพย์สินได้ให้คืนเป็นเงินจากกองทุนแทน หากยังไม่มีผู้มารับคืนเมื่อล่วงพ้นห้าปี ให้ทรัพย์สินนั้นตกเป็นของกองทุน ทั้งนี้ หลักเกณฑ์ วิธีการ การเก็บรักษาและการจัดการทรัพย์สินหรือเงินในระหว่างที่ยังไม่มีผู้มารับคืน ให้เป็นไปตามระเบียบที่คณะกรรมการกำหนด<sup>๔๙</sup>

<sup>๔๙</sup> มาตรา ๔๙ วรรคสี่ แก้ไขเพิ่มเติมโดยพระราชบัญญัติป้องกันและปราบปรามการฟอกเงิน (ฉบับที่ ๕) พ.ศ. ๒๕๕๘



เมื่อศาลรับคำร้องที่พนักงานอัยการยื่นต่อศาลแล้ว ให้ศาลสั่งให้ปิดประกาศไว้ที่ศาลนั้น และประกาศอย่างน้อยสองวันติดต่อกันในหนังสือพิมพ์ที่มีจำหน่ายแพร่หลายในท้องถิ่นเพื่อให้ผู้ซึ่งอาจอ้างว่าเป็นเจ้าของหรือมีส่วนได้เสียในทรัพย์สินมายื่นคำร้องขอก่อนศาลมีคำสั่งกับให้ศาลสั่งให้ส่งสำเนาประกาศไปยังเลขาธิการเพื่อปิดประกาศไว้ที่สำนักงานและสถานีตำรวจท้องที่ที่ทรัพย์สินนั้นตั้งอยู่และถ้ามีหลักฐานแสดงว่าผู้ใดอาจอ้างว่าเป็นเจ้าของหรือมีส่วนได้เสียในทรัพย์สิน ก็ให้เลขาธิการมีหนังสือแจ้งให้ผู้นั้นทราบ เพื่อใช้สิทธิดังกล่าว การแจ้งนั้นให้แจ้งโดยทางไปรษณีย์ลงทะเบียนตอบรับตามที่อยู่ครั้งสุดท้ายของผู้นั้นเท่าที่ปรากฏในหลักฐาน

ในกรณีตามวรรคหนึ่งถ้าปรากฏข้อเท็จจริงว่ามีผู้เสียหายในความผิดมูลฐาน ให้เลขาธิการขอให้พนักงานอัยการยื่นคำร้องขอให้ศาลมีคำสั่งให้นำทรัพย์สินที่เกี่ยวกับการกระทำความผิดไปคืนหรือชดใช้คืนให้แก่ผู้เสียหายแทนการสั่งให้ทรัพย์สินดังกล่าวตกเป็นของแผ่นดินด้วยในคราวเดียวกันและเมื่อศาลมีคำสั่งให้คืนทรัพย์สินหรือชดใช้ให้ผู้เสียหายตามวรรคนี้แล้ว ให้สำนักงานดำเนินการให้เป็นไปตามคำสั่งศาลโดยเร็ว<sup>๕๐</sup>

มาตรา ๕๐ ผู้ซึ่งอ้างว่าเป็นเจ้าของทรัพย์สินที่พนักงานอัยการร้องขอให้ตกเป็นของแผ่นดินตามมาตรา ๔๙ อาจยื่นคำร้องก่อนศาลมีคำสั่งตามมาตรา ๕๑ โดยแสดงให้ศาลเห็นว่า

(๑) ตนเป็นเจ้าของที่แท้จริง และทรัพย์สินนั้นไม่ใช่ทรัพย์สินที่เกี่ยวกับการกระทำความผิด หรือ

(๒) ตนเป็นผู้รับโอนโดยสุจริตและมีค่าตอบแทน หรือได้มาโดยสุจริตและตามสมควรในทางศีลธรรมอันดีหรือในทางกุศลสาธารณะ

ผู้ซึ่งอ้างว่าเป็นผู้รับประโยชน์ในทรัพย์สินที่พนักงานอัยการร้องขอให้ตกเป็นของแผ่นดินตามมาตรา ๔๙ อาจยื่นคำร้องขอคุ้มครองสิทธิของตนก่อนศาลมีคำสั่ง โดยแสดงให้ศาลเห็นว่าตนเป็นผู้รับประโยชน์โดยสุจริตและมีค่าตอบแทน หรือได้มาซึ่งประโยชน์โดยสุจริตและตามสมควรในทางศีลธรรมอันดี หรือในทางกุศลสาธารณะ

มาตรา ๕๑<sup>๕๑</sup> เมื่อศาลทำการไต่สวนคำร้องของพนักงานอัยการตามมาตรา ๔๙ แล้ว หากศาลเชื่อว่าทรัพย์สินตามคำร้องเป็นทรัพย์สินที่เกี่ยวกับการกระทำความผิด และคำร้องของผู้ซึ่งอ้างว่าเป็นเจ้าของทรัพย์สินหรือผู้รับโอนทรัพย์สินตามมาตรา ๕๐ วรรคหนึ่ง ฟังไม่ขึ้น ให้ศาลมีคำสั่งให้ทรัพย์สินนั้นตกเป็นของแผ่นดิน

ทรัพย์สินตามวรรคหนึ่งที่เป็นเงินสดและเงินที่เกิดจากการบริหารจัดการทรัพย์สินที่ยึดหรืออายัดไว้ ให้สำนักงานส่งเข้ากองทุนกึ่งหนึ่ง และส่งให้กระทรวงการคลังอีกกึ่งหนึ่ง ถ้าเป็นทรัพย์สินอื่นให้ดำเนินการตามระเบียบที่คณะกรรมการรัฐมนตรีกำหนด<sup>๕๒</sup>

<sup>๕๐</sup> มาตรา ๔๙ วรรคหก แก้ไขเพิ่มเติมโดยพระราชบัญญัติป้องกันและปราบปรามการฟอกเงิน (ฉบับที่ ๕) พ.ศ. ๒๕๕๘

<sup>๕๑</sup> มาตรา ๕๑ แก้ไขเพิ่มเติมโดยพระราชบัญญัติป้องกันและปราบปรามการฟอกเงิน (ฉบับที่ ๒) พ.ศ. ๒๕๕๑

<sup>๕๒</sup> มาตรา ๕๑ วรรคสอง แก้ไขเพิ่มเติมโดยพระราชบัญญัติป้องกันและปราบปรามการฟอกเงิน (ฉบับที่ ๕) พ.ศ. ๒๕๕๘



เพื่อประโยชน์แห่งมาตรานี้ หากผู้อ้างว่าเป็นเจ้าของหรือผู้รับโอนทรัพย์สินตามมาตรา ๕๐ วรรคหนึ่ง เป็นผู้ซึ่งเกี่ยวข้องหรือเคยเกี่ยวข้องสัมพันธ์กับผู้กระทำความผิดมูลฐานหรือความผิดฐานฟอกเงินมาก่อน ให้สันนิษฐานไว้ก่อนว่าบรรดาทรัพย์สินดังกล่าวเป็นทรัพย์สินที่เกี่ยวข้องกับการกระทำความผิดหรือได้รับโอนมาโดยไม่สุจริต แล้วแต่กรณี

มาตรา ๕๑/๑<sup>๕๓</sup> ในกรณีที่ศาลเห็นว่าทรัพย์สินตามคำร้องไม่เป็นทรัพย์สินที่เกี่ยวข้องกับการกระทำความผิด ให้ศาลสั่งคืนทรัพย์สินนั้น และในกรณีเช่นว่านี้ ถ้าไม่มีผู้ใดขอรับคืนทรัพย์สินภายในสองปีนับแต่วันที่ศาลมีคำสั่งดังกล่าว ให้สำนักงานนำทรัพย์สินนั้นส่งเข้ากองทุน

ในกรณีที่ผู้มาขอรับคืนโดยใช้สิทธิขอรับคืนตามกฎหมายอื่นซึ่งสามารถทำได้ถึงแม้จะเกินกว่ากำหนดสองปีตามวรรคหนึ่ง ให้สำนักงานส่งคืนทรัพย์สินนั้นแก่ผู้มาขอรับคืน หากไม่อาจส่งคืนทรัพย์สินได้ให้คืนเป็นเงินจากกองทุนแทน หากยังไม่มีผู้มารับคืนเมื่อล่วงพ้นห้าปีให้ทรัพย์สินนั้นตกเป็นของกองทุน ทั้งนี้ หลักเกณฑ์ วิธีการ การเก็บรักษาและการจัดการทรัพย์สินหรือเงินในระหว่างที่ยังไม่มีผู้มารับคืนให้เป็นไปตามระเบียบที่คณะกรรมการกำหนด<sup>๕๔</sup>

มาตรา ๕๒ ในกรณีที่ศาลสั่งให้ทรัพย์สินตกเป็นของแผ่นดินตามมาตรา ๕๑ ถ้าศาลทำการไต่สวนคำร้องของผู้ซึ่งอ้างว่าเป็นผู้รับประโยชน์ตามมาตรา ๕๐ วรรคสอง แล้วเห็นว่าฟังขึ้น ให้ศาลมีคำสั่งคุ้มครองสิทธิของผู้รับประโยชน์โดยจะกำหนดเงื่อนไขด้วยก็ได้

เพื่อประโยชน์แห่งมาตรานี้ หากผู้ที่อ้างว่าเป็นผู้รับประโยชน์ตามมาตรา ๕๐ วรรคสอง เป็นผู้ซึ่งเกี่ยวข้องหรือเคยเกี่ยวข้องสัมพันธ์กับผู้กระทำความผิดมูลฐานหรือความผิดฐานฟอกเงินมาก่อน ให้สันนิษฐานไว้ก่อนว่าผลประโยชน์ดังกล่าวเป็นผลประโยชน์ที่มีอยู่หรือได้มาโดยไม่สุจริต

มาตรา ๕๓ ในกรณีที่ศาลสั่งให้ทรัพย์สินตกเป็นของแผ่นดินตามมาตรา ๕๑ หากปรากฏในภายหลังโดยคำร้องของเจ้าของ ผู้รับโอน หรือผู้รับประโยชน์ทรัพย์สินนั้น ถ้าศาลไต่สวนแล้วเห็นว่า กรณีต้องด้วยบทบัญญัติของมาตรา ๕๐ ให้ศาลสั่งคืนทรัพย์สินนั้นหรือกำหนดเงื่อนไขในการคุ้มครองสิทธิของผู้รับประโยชน์ หากไม่สามารถคืนทรัพย์สินหรือคุ้มครองสิทธิได้ให้ใช้ราคาหรือค่าเสียหายแทน แล้วแต่กรณี

คำร้องตามวรรคหนึ่งจะต้องยื่นภายในหนึ่งปีนับแต่คำสั่งศาลให้ทรัพย์สินตกเป็นของแผ่นดินถึงที่สุด และผู้ร้องต้องพิสูจน์ให้เห็นว่า ไม่สามารถยื่นคำร้องคัดค้านตามมาตรา ๕๐ ได้ เพราะไม่ทราบถึงประกาศหรือหนังสือแจ้งของเลขาธิการหรือมีเหตุขัดข้องอันสมควรประการอื่น

ก่อนศาลมีคำสั่งตามวรรคหนึ่ง ให้ศาลแจ้งให้เลขาธิการทราบถึงคำร้องดังกล่าว และให้โอกาสพนักงานอัยการเข้ามาโต้แย้งคำร้องนั้นได้

มาตรา ๕๔ ในกรณีที่ศาลมีคำสั่งให้ทรัพย์สินที่เกี่ยวข้องกับการกระทำความผิดตกเป็นของแผ่นดินตามมาตรา ๕๑ หากปรากฏว่ามีทรัพย์สินที่เกี่ยวข้องกับการกระทำความผิดเพิ่มขึ้นอีก ก็ให้

<sup>๕๓</sup> มาตรา ๕๑/๑ เพิ่มโดยพระราชบัญญัติป้องกันและปราบปรามการฟอกเงิน (ฉบับที่ ๒) พ.ศ. ๒๕๕๑

<sup>๕๔</sup> มาตรา ๕๑/๑ วรรคสอง แก้ไขเพิ่มเติมโดยพระราชบัญญัติป้องกันและปราบปรามการฟอกเงิน (ฉบับที่ ๕) พ.ศ. ๒๕๕๘





พนักงานอัยการยื่นคำร้องขอให้ศาลมีคำสั่งให้ทรัพย์สินนั้นตกเป็นของแผ่นดินได้ และให้นำความใน  
หมวดนี้มาใช้บังคับโดยอนุโลม

มาตรา ๕๕ หลังจากที่พนักงานอัยการได้ยื่นคำร้องตามมาตรา ๔๙ หากมีเหตุอัน  
ควรเชื่อได้ว่าอาจมีการโอน จำหน่าย หรือยกย้ายไปเสียซึ่งทรัพย์สินที่เกี่ยวกับการกระทำความผิด  
เลขาธิการจะส่งเรื่องให้พนักงานอัยการยื่นคำขอฝ่ายเดียวร้องขอให้ศาลมีคำสั่งยึดหรืออายัดทรัพย์สิน  
นั้นไว้ชั่วคราวก่อนมีคำสั่งตามมาตรา ๕๑ ก็ได้ เมื่อได้รับคำขอดังกล่าวแล้วให้ศาลพิจารณาคำขอเป็น  
การด่วน ถ้ามีหลักฐานเป็นที่เชื่อได้ว่าคำขอนั้นมีเหตุอันสมควร ให้ศาลมีคำสั่งตามที่ขอโดยไม่ชักช้า

มาตรา ๕๖ เมื่อคณะกรรมการธุรกรรมหรือเลขาธิการ แล้วแต่กรณี ได้มีคำสั่งให้ยึด  
หรืออายัดทรัพย์สินใดตามมาตรา ๔๘ แล้ว ให้พนักงานเจ้าหน้าที่ที่ได้รับมอบหมายดำเนินการยึดหรือ  
อายัดทรัพย์สินตามคำสั่ง แล้วรายงานให้ทราบพร้อมทั้งประเมินราคาทรัพย์สินนั้นโดยเร็ว

การยึดหรืออายัดทรัพย์สินและการประเมินราคาทรัพย์สินที่ยึดหรืออายัดไว้ ให้  
เป็นไปตามหลักเกณฑ์ วิธีการ และเงื่อนไขที่กำหนดในกฎกระทรวง

ทั้งนี้ ให้นำประมวลกฎหมายวิธีพิจารณาความแพ่งมาใช้บังคับโดยอนุโลม

มาตรา ๕๗ การเก็บรักษาและการจัดการทรัพย์สินที่คณะกรรมการธุรกรรม  
เลขาธิการ หรือศาล แล้วแต่กรณี ได้มีคำสั่งยึดหรืออายัดไว้ตามหมวดนี้ ให้เป็นไปตามระเบียบที่  
คณะกรรมการกำหนด<sup>๔๕</sup>

ในกรณีที่ทรัพย์สินตามวรรคหนึ่งไม่เหมาะสมที่จะเก็บรักษาไว้ หรือหากเก็บรักษาไว้  
จะเป็นภาระแก่ทางราชการมากกว่าการนำไปใช้ประโยชน์อย่างอื่น เลขาธิการอาจสั่งให้ผู้มีส่วนได้เสีย  
รับทรัพย์สินนั้นไปดูแลและใช้ประโยชน์โดยมีประกันหรือหลักประกันหรือนำทรัพย์สินนั้นออกขาย  
ทอดตลาด หรือนำไปใช้เพื่อประโยชน์ของทางราชการแล้วรายงานให้คณะกรรมการทราบก็ได้

การให้ผู้มีส่วนได้เสียรับทรัพย์สินไปดูแลและใช้ประโยชน์ การนำทรัพย์สินออกขาย  
ทอดตลาดหรือการนำทรัพย์สินไปใช้ประโยชน์ของทางราชการตามวรรคสอง ให้เป็นไปตามระเบียบที่  
คณะกรรมการกำหนด

ถ้าความปรากฏในภายหลังว่า ทรัพย์สินที่นำออกขายทอดตลาดหรือนำไปใช้เพื่อ  
ประโยชน์ของทางราชการตามวรรคสอง มิใช่ทรัพย์สินที่เกี่ยวกับการกระทำความผิดให้คืนทรัพย์สิน  
นั้นพร้อมทั้งชดเชยค่าเสียหายและค่าเสื่อมสภาพตามจำนวนที่คณะกรรมการกำหนด ให้แก่เจ้าของหรือ  
ผู้ครอบครอง ถ้าไม่อาจคืนทรัพย์สินได้ ให้ชดเชยราคาทรัพย์สินนั้นตามราคาที่ประเมินได้ในวันที่ยึด  
หรืออายัดทรัพย์สิน หรือตามราคาที่ได้จากการขายทอดตลาดทรัพย์สินนั้น แล้วแต่กรณี ทั้งนี้ ให้  
เจ้าของหรือผู้ครอบครองได้รับดอกเบี้ยในอัตราสูงสุดของดอกเบี้ยเงินฝากประเภทฝากประจำของ  
ธนาคารออมสินในจำนวนเงินที่ได้รับคืนหรือชดเชยราคา แล้วแต่กรณี

การประเมินค่าเสียหายและค่าเสื่อมสภาพตามวรรคสี่ ให้เป็นไปตามระเบียบที่  
คณะกรรมการกำหนด

<sup>๔๕</sup> มาตรา ๕๗ วรรคหนึ่ง แก้ไขเพิ่มเติมโดยพระราชบัญญัติป้องกันและปราบปรามการฟอกเงิน  
(ฉบับที่ ๒) พ.ศ. ๒๕๕๑





มาตรา ๕๘ ในกรณีที่ทรัพย์สินที่เกี่ยวกับการกระทำความผิดใด เป็นทรัพย์สินที่สามารถดำเนินการตามกฎหมายอื่นได้อยู่แล้ว แต่ยังไม่มีการดำเนินการกับทรัพย์สินนั้นตามกฎหมายดังกล่าว หรือดำเนินการตามกฎหมายดังกล่าวแล้วแต่ไม่เป็นผล หรือการดำเนินการตามพระราชบัญญัตินี้จะก่อให้เกิดประโยชน์แก่ทางราชการมากกว่า ก็ให้ดำเนินการกับทรัพย์สินนั้นต่อไปตามพระราชบัญญัตินี้

ในการพิจารณาดำเนินการกับทรัพย์สินที่เกี่ยวกับการกระทำความผิดตามวรรคหนึ่ง ลักษณะการกระทำความผิดที่สำนักงานดำเนินการจะต้องมีลักษณะที่อาจส่งผลกระทบต่ออย่างรุนแรงต่อความสงบเรียบร้อยและศีลธรรมอันดีของประชาชน ความมั่นคงของประเทศ ความสัมพันธ์ระหว่างประเทศหรือระบบเศรษฐกิจการคลังของประเทศ หรือเป็นการกระทำความผิดข้ามชาติหรือเป็นการกระทำขององค์กรอาชญากรรม หรือผู้ทรงอิทธิพลที่สำคัญเป็นตัวการ ผู้ใช้ หรือผู้สนับสนุน ทั้งนี้ ลักษณะการกระทำความผิดดังกล่าวให้เป็นไปตามหลักเกณฑ์และเงื่อนไขที่คณะกรรมการกำหนด<sup>๕๖</sup>

มาตรา ๕๙ การดำเนินการทางศาลตามหมวดนี้ ให้ยื่นต่อศาลแพ่งและให้นำประมวลกฎหมายวิธีพิจารณาความแพ่งมาใช้บังคับโดยอนุโลม

ในการนี้ให้พนักงานอัยการได้รับการยกเว้นค่าฤชาธรรมเนียมทั้งปวง

#### หมวด ๖/๑

#### กองทุนการป้องกันและปราบปรามการฟอกเงิน<sup>๕๗</sup>

มาตรา ๕๙/๑<sup>๕๘</sup> ให้จัดตั้งกองทุนการป้องกันและปราบปรามการฟอกเงินขึ้นในสำนักงานโดยมีวัตถุประสงค์เพื่อใช้ประโยชน์ในการป้องกันและปราบปรามการฟอกเงิน ดังต่อไปนี้

(๑) สนับสนุนการดำเนินการเกี่ยวกับการสืบสวนสอบสวน การดำเนินคดี การตรวจค้น การยึดหรืออายัด การบริหารจัดการทรัพย์สิน การแจ้งเบาะแส การคุ้มครองพยาน หรือการอื่นใดที่เกี่ยวข้องกับการป้องกันและปราบปรามการฟอกเงิน รวมทั้งการสนับสนุนหน่วยงานอื่น ผู้ที่เกี่ยวข้องและประชาชนในการดำเนินการนั้น

(๒) ส่งเสริมความร่วมมือกับหน่วยงานอื่น ผู้ที่เกี่ยวข้อง และประชาชนเกี่ยวกับการเผยแพร่และการให้ข้อมูลข่าวสาร การประชุมหรือการจัดการศึกษาอบรม การร่วมมือทั้งในประเทศและระหว่างประเทศ และการดำเนินการเพื่อสนับสนุนมาตรการป้องกันและปราบปรามการฟอกเงิน

(๓) ดำเนินกิจการอื่นที่จำเป็นเพื่อให้บรรลุวัตถุประสงค์ของพระราชบัญญัตินี้  
ภายใต้บังคับมาตรา ๕๙/๖ ให้คณะกรรมการมีอำนาจกำหนดระเบียบการใช้จ่ายเงินเพื่อให้เป็นไปตามวัตถุประสงค์ตามวรรคหนึ่ง

<sup>๕๖</sup> มาตรา ๕๘ วรรคสอง เพิ่มโดยพระราชบัญญัติป้องกันและปราบปรามการฟอกเงิน (ฉบับที่ ๕) พ.ศ. ๒๕๕๘

<sup>๕๗</sup> หมวด ๖/๑ กองทุนการป้องกันและปราบปรามการฟอกเงิน มาตรา ๕๙/๑ ถึง มาตรา ๕๙/๗ เพิ่มโดยพระราชบัญญัติป้องกันและปราบปรามการฟอกเงิน (ฉบับที่ ๒) พ.ศ. ๒๕๕๑

<sup>๕๘</sup> มาตรา ๕๙/๑ เพิ่มโดยพระราชบัญญัติป้องกันและปราบปรามการฟอกเงิน (ฉบับที่ ๒) พ.ศ. ๒๕๕๑



มาตรา ๕๙/๒<sup>๙๙</sup> กองทุนตามมาตรา ๕๙/๑ ประกอบด้วยทรัพย์สิน ดังต่อไปนี้

- (๑) ทรัพย์สินที่ให้นำส่งเข้ากองทุนตามมาตรา ๕๑
- (๒) ทรัพย์สินที่เก็บรักษาซึ่งไม่มีการขอรับคืนตามมาตรา ๔๙ และมาตรา ๕๑/๑
- (๓) ทรัพย์สินที่มีผู้ให้
- (๔) ทรัพย์สินที่ได้รับจากหน่วยงานของรัฐของไทยหรือของต่างประเทศ
- (๕) ผลประโยชน์ที่เกิดจากทรัพย์สินตาม (๑) (๒) (๓) และ (๔)

มาตรา ๕๙/๓<sup>๑๐๐</sup> กองทุนตามมาตรา ๕๙/๒ ให้เป็นของสำนักงานโดยไม่ต้องนำส่งคลังเป็นรายได้แผ่นดิน

มาตรา ๕๙/๔<sup>๑๐๑</sup> การรับเงิน การจ่ายเงิน การเก็บรักษาเงินกองทุน และการเก็บรักษาทรัพย์สิน ให้เป็นไปตามระเบียบที่คณะกรรมการกำหนดโดยความเห็นชอบของกระทรวงการคลัง

มาตรา ๕๙/๕<sup>๑๐๒</sup> อำนาจหน้าที่ในการบริหาร การจัดการ การจัดหาผลประโยชน์ การจำหน่ายทรัพย์สินและอื่น ๆ ที่เกี่ยวข้องกับการดำเนินกิจการของกองทุน ให้เป็นไปตามระเบียบที่คณะกรรมการกำหนดโดยความเห็นชอบของกระทรวงการคลัง

มาตรา ๕๙/๖<sup>๑๐๓</sup> ค่าใช้จ่ายหรือค่าตอบแทนอื่นใดซึ่งจำเป็นต้องจ่ายแก่หน่วยงาน บุคคลภายนอก พนักงานเจ้าหน้าที่ ข้าราชการหรือเจ้าหน้าที่ในการปฏิบัติหน้าที่ ช่วยเหลือหรือ สนับสนุนการปฏิบัติหน้าที่เพื่อให้การดำเนินงานตามพระราชบัญญัตินี้เป็นไปอย่างมีประสิทธิภาพและ ประสิทธิภาพยิ่งขึ้นให้จ่ายจากกองทุน ทั้งนี้ ให้เป็นไปตามระเบียบที่คณะกรรมการกำหนดโดยความเห็นชอบของกระทรวงการคลัง

มาตรา ๕๙/๗<sup>๑๐๔</sup> ภายในหกเดือนนับจากวันสิ้นปีงบประมาณ ให้เลขาธิการเสนองบดุลและรายงานการจ่ายเงินของกองทุนในปีที่ล่วงมาแล้ว ซึ่งสำนักงานการตรวจเงินแผ่นดินตรวจสอบรับรองต่อคณะกรรมการและรัฐมนตรี

---

<sup>๙๙</sup> มาตรา ๕๙/๒ เพิ่มโดยพระราชบัญญัติป้องกันและปราบปรามการฟอกเงิน (ฉบับที่ ๒) พ.ศ. ๒๕๕๑  
<sup>๑๐๐</sup> มาตรา ๕๙/๓ เพิ่มโดยพระราชบัญญัติป้องกันและปราบปรามการฟอกเงิน (ฉบับที่ ๒) พ.ศ. ๒๕๕๑  
<sup>๑๐๑</sup> มาตรา ๕๙/๔ เพิ่มโดยพระราชบัญญัติป้องกันและปราบปรามการฟอกเงิน (ฉบับที่ ๒) พ.ศ. ๒๕๕๑  
<sup>๑๐๒</sup> มาตรา ๕๙/๕ เพิ่มโดยพระราชบัญญัติป้องกันและปราบปรามการฟอกเงิน (ฉบับที่ ๒) พ.ศ. ๒๕๕๑  
<sup>๑๐๓</sup> มาตรา ๕๙/๖ เพิ่มโดยพระราชบัญญัติป้องกันและปราบปรามการฟอกเงิน (ฉบับที่ ๒) พ.ศ. ๒๕๕๑  
<sup>๑๐๔</sup> มาตรา ๕๙/๗ เพิ่มโดยพระราชบัญญัติป้องกันและปราบปรามการฟอกเงิน (ฉบับที่ ๒) พ.ศ. ๒๕๕๑



หมวด ๗  
บทกำหนดโทษ

มาตรา ๖๐ ผู้ใดกระทำความผิดฐานฟอกเงิน ต้องระวางโทษจำคุกตั้งแต่หนึ่งปีถึงสิบปี หรือปรับตั้งแต่สองหมื่นบาทถึงสองแสนบาท หรือทั้งจำทั้งปรับ

มาตรา ๖๑<sup>๑๐๕</sup> นิติบุคคลใดกระทำความผิดตามมาตรา ๕ มาตรา ๗ มาตรา ๘ หรือมาตรา ๙ ต้องระวางโทษปรับตั้งแต่สองแสนบาทถึงหนึ่งล้านบาท

ในกรณีที่การกระทำความผิดตามวรรคหนึ่งของนิติบุคคลเกิดจากการสั่งการหรือการกระทำของกรรมการ หรือผู้จัดการ หรือบุคคลใดซึ่งรับผิดชอบในการดำเนินงานของนิติบุคคลนั้น หรือในกรณีที่บุคคลดังกล่าวมีหน้าที่ต้องสั่งการหรือกระทำการและละเว้นไม่สั่งการหรือไม่กระทำการจนเป็นเหตุให้นิติบุคคลนั้นกระทำความผิด ผู้นั้นต้องระวางโทษจำคุกตั้งแต่หนึ่งปีถึงสิบปีหรือปรับตั้งแต่สองหมื่นบาทถึงสองแสนบาท หรือทั้งจำทั้งปรับ

มาตรา ๖๑/๑<sup>๑๐๖</sup> นายกรัฐมนตรี รัฐมนตรี หรือผู้ดำรงตำแหน่งทางการเมืองผู้ใดใช้หรือสั่งการให้คณะกรรมการธุรกรรม เลขาธิการ รองเลขาธิการหรือพนักงานเจ้าหน้าที่ตรวจสอบธุรกรรมหรือทรัพย์สิน หรือยับยั้งการทำธุรกรรม ยึดหรืออายัด หรือปฏิบัติการอื่นตามพระราชบัญญัตินี้ โดยมีให้พยานหลักฐานตามสมควรเพื่อกันแกล้งหรือให้เกิดความเสียหายแก่ผู้หนึ่งผู้ใด หรือเพื่อประโยชน์ในทางการเมือง หรือกระทำการดังกล่าวโดยทุจริต ต้องระวางโทษจำคุกตั้งแต่สามปีถึงสามสิบปี หรือปรับตั้งแต่หกหมื่นบาทถึงหกแสนบาท หรือทั้งจำทั้งปรับ

กรรมการธุรกรรม เลขาธิการ รองเลขาธิการหรือพนักงานเจ้าหน้าที่ผู้ใดปฏิบัติตามการใช้หรือการสั่งการตามวรรคหนึ่งโดยมิชอบด้วยพระราชบัญญัตินี้ ต้องระวางโทษจำคุกตั้งแต่สามปีถึงสามสิบปี หรือปรับตั้งแต่หกหมื่นบาทถึงหกแสนบาท หรือทั้งจำทั้งปรับ

มาตรา ๖๑/๒<sup>๑๐๗</sup> ผู้ใดฝ่าฝืนมาตรา ๔๕/๑ ต้องระวางโทษปรับไม่น้อยกว่าสามเท่า แต่ไม่เกินหกเท่าของค่าตอบแทนและรายได้อื่นที่ได้จากการทำงานนั้นคำนวณเป็นรายปี แต่ต้องไม่น้อยกว่าห้าแสนบาท

มาตรา ๖๒<sup>๑๐๘</sup> ผู้ใดไม่ปฏิบัติตามมาตรา ๑๓ มาตรา ๑๔ มาตรา ๑๖ มาตรา ๒๐ มาตรา ๒๐/๑ มาตรา ๒๑ มาตรา ๒๑/๒ วรรคหนึ่ง มาตรา ๒๒ มาตรา ๒๒/๑ มาตรา ๓๕ หรือ

<sup>๑๐๕</sup> มาตรา ๖๑ แก้ไขเพิ่มเติมโดยพระราชบัญญัติแก้ไขเพิ่มเติมบทบัญญัติแห่งกฎหมายที่เกี่ยวข้องกับความรับผิดในทางอาญาของผู้แทนนิติบุคคล พ.ศ. ๒๕๖๐

<sup>๑๐๖</sup> มาตรา ๖๑/๑ เพิ่มโดยพระราชบัญญัติป้องกันและปราบปรามการฟอกเงิน (ฉบับที่ ๒) พ.ศ. ๒๕๕๑

<sup>๑๐๗</sup> มาตรา ๖๑/๒ เพิ่มโดยพระราชบัญญัติป้องกันและปราบปรามการฟอกเงิน (ฉบับที่ ๕) พ.ศ. ๒๕๕๘



มาตรา ๓๖ หรือไม่ปฏิบัติตามคำสั่งที่สั่งตามมาตรา ๑๖/๑ หรือมาตรา ๒๑/๒ วรรคสอง ต้องระวางโทษปรับไม่เกินหนึ่งล้านบาท และปรับอีกไม่เกินวันละหนึ่งหมื่นบาทตลอดเวลาที่ยังฝ่าฝืนอยู่ หรือจนกว่าจะได้ปฏิบัติให้ถูกต้อง

ผู้มีหน้าที่รายงานตามมาตรา ๑๓ และมาตรา ๑๖ ไม่ปฏิบัติตามมาตรา ๒๑/๓ วรรคสอง ต้องระวางโทษปรับไม่เกินห้าแสนบาท

มาตรา ๖๓<sup>๑๐๙</sup> ผู้ใดรายงานหรือแจ้งตามมาตรา ๑๓ มาตรา ๑๔ มาตรา ๑๖ หรือมาตรา ๒๑ โดยแสดงข้อความอันเป็นเท็จ หรือปกปิดความจริงที่ต้องแจ้งให้พนักงานเจ้าหน้าที่ทราบ ต้องระวางโทษจำคุกไม่เกินสองปี หรือปรับตั้งแต่ห้าหมื่นบาทถึงห้าแสนบาท หรือทั้งจำทั้งปรับ

มาตรา ๖๔ ผู้ใดไม่มาให้ถ้อยคำ ไม่ส่งคำชี้แจงเป็นหนังสือ หรือไม่ส่งบัญชีเอกสารหรือหลักฐานตามมาตรา ๓๘ (๑) หรือ (๒) หรือขัดขวางหรือไม่ให้ความสะดวกตามมาตรา ๓๘ (๓) ต้องระวางโทษจำคุกไม่เกินหนึ่งปี หรือปรับไม่เกินสองหมื่นบาท หรือทั้งจำทั้งปรับ

ผู้ใดกระทำการใด ๆ ให้บุคคลอื่นล่วงรู้ข้อมูลที่เก็บรักษาไว้ตามมาตรา ๓๘ วรรคสี่ เว้นแต่การปฏิบัติการตามอำนาจหน้าที่หรือตามกฎหมาย ต้องระวางโทษตามวรรคหนึ่ง

มาตรา ๖๔/๑<sup>๑๑๐</sup> ความผิดตามมาตรา ๖๒ มาตรา ๖๓ และมาตรา ๖๔ ให้คณะกรรมการเปรียบเทียบที่คณะกรรมการแต่งตั้งมีอำนาจเปรียบเทียบได้

คณะกรรมการเปรียบเทียบให้มีจำนวนห้าคน ประกอบด้วยเลขาธิการเป็นประธาน กรรมการผู้แทนหน่วยงานภาครัฐที่เกี่ยวข้องสองคน พนักงานสอบสวนตามประมวลกฎหมายวิธีพิจารณาความอาญาหนึ่งคน โดยมีข้าราชการในสำนักงานที่เลขาธิการมอบหมายเป็นกรรมการและเลขานุการ

ให้เลขาธิการแต่งตั้งข้าราชการในสำนักงานจำนวนไม่เกินสองคนเป็นผู้ช่วยเลขานุการ เมื่อคณะกรรมการเปรียบเทียบได้ทำการเปรียบเทียบ และผู้ต้องหาได้ชำระค่าปรับตามจำนวนและภายในระยะเวลาที่คณะกรรมการเปรียบเทียบกำหนดแล้ว ให้ถือว่าคดีเลิกกันตามประมวลกฎหมายวิธีพิจารณาความอาญา

มาตรา ๖๔/๒<sup>๑๑๑</sup> ความผิดที่เปรียบเทียบได้ตามมาตรา ๖๒ ถ้ามิได้ฟ้องต่อศาลหรือมิได้มีการเปรียบเทียบตามมาตรา ๖๔/๑ ภายในสองปีนับแต่วันที่พนักงานเจ้าหน้าที่ตรวจพบการ

<sup>๑๐๘</sup> มาตรา ๖๒ แก้ไขเพิ่มเติมโดยพระราชบัญญัติป้องกันและปราบปรามการฟอกเงิน (ฉบับที่ ๕) พ.ศ. ๒๕๕๘

<sup>๑๐๙</sup> มาตรา ๖๓ แก้ไขเพิ่มเติมโดยพระราชบัญญัติป้องกันและปราบปรามการฟอกเงิน (ฉบับที่ ๕) พ.ศ. ๒๕๕๘

<sup>๑๑๐</sup> มาตรา ๖๔/๑ เพิ่มโดยพระราชบัญญัติป้องกันและปราบปรามการฟอกเงิน (ฉบับที่ ๔) พ.ศ. ๒๕๕๖

<sup>๑๑๑</sup> มาตรา ๖๔/๒ เพิ่มโดยพระราชบัญญัติป้องกันและปราบปรามการฟอกเงิน (ฉบับที่ ๔) พ.ศ. ๒๕๕๖



กระทำความผิดและรายงานให้เลขาธิการทราบ หรือภายในห้าปีนับแต่วันกระทำความผิด เป็นอันขาดอายุความ

มาตรา ๖๕ ผู้ใดยกย้าย ทำให้เสียหาย ทำลาย ซ่อนเร้น เอาไปเสีย ทำให้สูญหาย หรือทำให้ไร้ประโยชน์ซึ่งเอกสารหรือบันทึก ข้อมูล หรือทรัพย์สินที่เจ้าพนักงานยึดหรืออายัดไว้ หรือที่ตนรู้หรือควรรู้ว่าจะตกเป็นของแผ่นดินตามพระราชบัญญัตินี้ ต้องระวางโทษจำคุกไม่เกินสามปี หรือปรับไม่เกินสามแสนบาท หรือทั้งจำทั้งปรับ

มาตรา ๖๖<sup>๑๑๒</sup> ผู้ใด

(๑) ฝ่าฝืนมาตรา ๒๑/๑ หรือ

(๒) รู้หรืออาจรู้ความลับในราชการเกี่ยวกับการดำเนินการตามพระราชบัญญัตินี้ กระทำด้วยประการใด ๆ ให้ผู้อื่นรู้หรืออาจรู้ความลับดังกล่าว เว้นแต่เป็นการปฏิบัติการตามหน้าที่หรือตามกฎหมาย

ต้องระวางโทษจำคุกไม่เกินห้าปี หรือปรับไม่เกินหนึ่งแสนบาท หรือทั้งจำทั้งปรับ

ผู้รับสนองพระบรมราชโองการ

ชวน หลีกภัย

นายกรัฐมนตรี

<sup>๑๑๒</sup> มาตรา ๖๖ แก้ไขเพิ่มเติมโดยพระราชบัญญัติป้องกันและปราบปรามการฟอกเงิน (ฉบับที่ ๕)





## ๕. ระเบียบสำนักนายกรัฐมนตรี ว่าด้วยการประสานงานในการปฏิบัติตาม พระราชบัญญัติป้องกันและปราบปรามการฟอกเงิน พ.ศ. ๒๕๕๒ พ.ศ. ๒๕๕๔<sup>๑</sup>

โดยที่มาตรา ๓๔ มาตรา ๓๕ มาตรา ๓๖ มาตรา ๓๘ มาตรา ๔๐ มาตรา ๔๖ มาตรา ๔๗ มาตรา ๔๘ มาตรา ๔๙ มาตรา ๕๑ มาตรา ๕๕ มาตรา ๕๖ มาตรา ๕๗ มาตรา ๕๘ และมาตรา ๕๙ แห่งพระราชบัญญัติป้องกันและปราบปรามการฟอกเงิน พ.ศ. ๒๕๕๒ มีบทบัญญัติ เกี่ยวกับอำนาจหน้าที่ของคณะกรรมการธุรกรรม เลขาธิการ และสำนักงานป้องกันและปราบปรามการฟอกเงิน ในลักษณะที่ต้องประสานงานกับส่วนราชการ หน่วยงาน และบุคคลซึ่งเกี่ยวข้อง เพื่อให้การปฏิบัติการเป็นไปตามกฎหมายดังกล่าวข้างต้น

อาศัยอำนาจตามความในมาตรา ๔ แห่งพระราชบัญญัติป้องกันและปราบปรามการฟอกเงิน พ.ศ. ๒๕๕๒ อันเป็นพระราชบัญญัติที่มีบทบัญญัติบางประการเกี่ยวกับการจำกัดสิทธิและเสรีภาพของบุคคล ซึ่งมาตรา ๒๙ ประกอบกับมาตรา ๓๕ มาตรา ๓๗ มาตรา ๔๘ และ มาตรา ๕๐ ของรัฐธรรมนูญแห่งราชอาณาจักรไทย บัญญัติให้กระทำได้โดยอาศัยอำนาจตามบทบัญญัติแห่งกฎหมาย นายกรัฐมนตรีจึงออกระเบียบไว้ ดังต่อไปนี้

ข้อ ๑ ระเบียบนี้เรียกว่า “ระเบียบสำนักนายกรัฐมนตรี ว่าด้วยการประสานงานในการปฏิบัติตามพระราชบัญญัติป้องกันและปราบปรามการฟอกเงิน พ.ศ. ๒๕๕๒ พ.ศ. ๒๕๕๔”

ข้อ ๒ ในระเบียบนี้

“การสืบสวน” หมายความว่า การสืบสวนตามประมวลกฎหมายวิธีพิจารณาความอาญา

“การสอบสวน” หมายความว่า การสอบสวนตามประมวลกฎหมายวิธีพิจารณาความอาญาหรือตามกฎหมายอื่น และให้หมายความรวมถึงการแสวงหาข้อเท็จจริงเกี่ยวกับการกระทำความผิดตามกฎหมายว่าด้วยการป้องกันและปราบปรามการฟอกเงินด้วย

“คณะกรรมการ” หมายความว่า คณะกรรมการป้องกันและปราบปรามการฟอกเงินตามกฎหมายว่าด้วยการป้องกันและปราบปรามการฟอกเงิน

“คดี” หมายความว่า คดีในความผิดมูลฐานหรือความผิดฐานฟอกเงินหรือการดำเนินการเกี่ยวกับทรัพย์สินตามกฎหมายว่าด้วยการป้องกันและปราบปรามการฟอกเงิน

“ความผิดมูลฐาน” หมายความว่า ความผิดมูลฐานตามกฎหมายว่าด้วยการป้องกันและปราบปรามการฟอกเงิน

“ความผิดฐานฟอกเงิน” หมายความว่า ความผิดฐานฟอกเงินตามกฎหมายว่า ด้วยการป้องกันและปราบปรามการฟอกเงิน

“ทรัพย์สินที่เกี่ยวกับการกระทำความผิด” หมายความว่า ทรัพย์สินที่เกี่ยวกับการกระทำความผิดตามกฎหมายว่าด้วยการป้องกันและปราบปรามการฟอกเงิน



“พนักงานเจ้าหน้าที่” หมายความว่า พนักงานเจ้าหน้าที่ตามกฎหมายว่าด้วยการป้องกันและปราบปรามการฟอกเงิน

“พนักงานฝ่ายปกครองหรือตำรวจ” หมายความว่า พนักงานฝ่ายปกครองหรือตำรวจตามประมวลกฎหมายวิธีพิจารณาความอาญา

“พนักงานสอบสวน” หมายความว่า พนักงานสอบสวนตามประมวลกฎหมายวิธีพิจารณาความอาญา และให้หมายความรวมถึงเจ้าหน้าที่อื่นของรัฐซึ่งมีหน้าที่ในการสอบสวนตามกฎหมายอื่นด้วย

“ร่วมฟังการสอบสวน” หมายความว่า ร่วมฟังการสอบสวนตั้งแต่พนักงานสอบสวนเริ่มดำเนินการสอบสวนจนกว่าทำการสอบสวนเสร็จสิ้นรวมทั้งกรณีการสอบสวนเพิ่มเติมด้วย

“เลขาธิการ” หมายความว่า เลขาธิการคณะกรรมการป้องกันและปราบปรามการฟอกเงิน

“สำนักงาน” หมายความว่า สำนักงานป้องกันและปราบปรามการฟอกเงิน (สำนักงาน ปปง.)

ข้อ ๓ ให้ส่วนราชการหรือหน่วยงานที่ต้องปฏิบัติตามระเบียบนี้ มีอำนาจออกระเบียบ ประกาศ หรือคำสั่งเพื่อปฏิบัติการตามระเบียบนี้เท่าที่ไม่ขัดหรือแย้งกับระเบียบนี้

ข้อ ๔ ในกรณีที่มีการร้องทุกข์หรือกล่าวโทษหรือจับกุมดำเนินคดีในความผิดมูลฐาน ให้พนักงานสอบสวนแห่งท้องที่หรือหน่วยงานซึ่งมีอำนาจหน้าที่ทำการสอบสวนในความผิดดังกล่าวดำเนินการสืบสวนสอบสวนว่ามีหรือมีเหตุอันควรเชื่อว่ามีกระทำความผิดฐานฟอกเงินตามกฎหมายว่าด้วยการป้องกันและปราบปรามการฟอกเงินด้วยหรือไม่ หากปรากฏว่ามีการกระทำความผิดฐานฟอกเงิน

ฐานใดฐานหนึ่งดังกล่าวให้พนักงานสอบสวนดำเนินการสืบสวนสอบสวนในความผิดฐานนั้นๆ ด้วยแล้วให้หัวหน้าพนักงานสอบสวนแห่งท้องที่หรือหน่วยงานนั้นรับรายงานสำนักงานตามแบบท้ายระเบียบนี้

ในกรณีที่พนักงานสอบสวนแห่งท้องที่ใดหรือหน่วยงานใด ได้ทำการสืบสวน สอบสวนในความผิดฐานฟอกเงินฐานใดฐานหนึ่งอยู่แล้วก็ให้ถือปฏิบัติตามวรรคหนึ่งโดยอนุโลม

นอกจากการรายงานตามวรรคหนึ่งหรือวรรคสองแล้ว เมื่อมีเหตุผลและความจำเป็นในการปฏิบัติตามกฎหมายว่าด้วยการป้องกันและปราบปรามการฟอกเงิน สำนักงานอาจขอให้หัวหน้าพนักงานสอบสวนแห่งท้องที่หรือหน่วยงานซึ่งมีอำนาจหน้าที่ทำการสอบสวนแจ้ง หรือรายงานข้อเท็จจริงเพิ่มเติมภายในกำหนดเวลาอีกก็ได้

ลักษณะคดีที่ต้องรายงานตามวรรคหนึ่งให้เป็นไปตามข้อตกลงที่ทำขึ้นตามข้อ ๑๖ แห่งระเบียบนี้

ข้อ ๕ ในคดีความผิดมูลฐานหรือความผิดฐานฟอกเงินที่สำนักงานได้รับรายงานตามข้อ ๔ หากเลขาธิการเห็นสมควรอาจขอเข้าร่วมฟังการสอบสวนด้วยตนเองหรือให้พนักงาน เจ้าหน้าที่ซึ่งเลขาธิการมอบหมายเข้าร่วมฟังการสอบสวนด้วยก็ได้

เมื่อเลขาธิการเห็นสมควรจะเข้าร่วมฟังการสอบสวนตามวรรคหนึ่ง ให้ทำหนังสือแจ้งหัวหน้าพนักงานสอบสวนแห่งท้องที่หรือหน่วยงานซึ่งมีอำนาจหน้าที่ทำการสอบสวนทราบ ก่อนว่าจะเข้าร่วมฟังการสอบสวน และให้หัวหน้าพนักงานสอบสวนแห่งท้องที่หรือหน่วยงานที่ได้รับแจ้งนั้นรับทำหนังสือแจ้งกำหนดวัน เวลา และสถานที่ที่จะทำการสอบสวนไป



ให้เลขอาธิการ หรือพนักงานเจ้าหน้าที่ซึ่งเลขอาธิการมอบหมายทราบล่วงหน้าก่อนทุกครั้งที่จะทำการสอบสวนโดยให้มีวันเวลาเพียงพอแก่การเดินทางด้วยเว้นแต่ในกรณีจำเป็นเร่งด่วนจะแจ้งทางโทรศัพท์หรือเครื่องมือสื่อสารอื่นก็ได้

ในกรณีที่เลขอาธิการหรือพนักงานเจ้าหน้าที่ซึ่งเลขอาธิการมอบหมาย ไม่อาจเข้าร่วมฟังการสอบสวนตามที่ได้แจ้งไว้ ให้พนักงานสอบสวนบันทึกไว้ในสำนวนการสอบสวน แล้วให้ดำเนินการสอบสวนต่อไปได้

ข้อ ๖ เมื่อเลขอาธิการหรือพนักงานเจ้าหน้าที่ซึ่งเลขอาธิการมอบหมายเข้าร่วมฟังการสอบสวน เห็นว่าข้อเท็จจริงใดเป็นสาระสำคัญแห่งคดี อาจขอให้พนักงานสอบสวนซักถามในประเด็นนั้นๆ ด้วยก็ได้ ถ้าพนักงานสอบสวนไม่เห็นด้วยให้เลขอาธิการหรือพนักงานเจ้าหน้าที่ซึ่งเลขอาธิการมอบหมายเข้าร่วมฟังการสอบสวนนั้นทำบันทึกความเห็นพร้อมเหตุผลรวมไว้ในสำนวนการสอบสวนเพื่อประกอบการพิจารณาของพนักงานอัยการต่อไป

เมื่อเลขอาธิการหรือพนักงานเจ้าหน้าที่ซึ่งเลขอาธิการมอบหมายเข้าร่วมฟังการสอบสวนเห็นว่ายังมีพยานหลักฐานที่เป็นประโยชน์ต่อการพิสูจน์ความผิดในคดีให้แจ้งพนักงานสอบสวนดำเนินการและเมื่อพนักงานสอบสวนดำเนินการแล้วให้แจ้งเลขอาธิการหรือพนักงานเจ้าหน้าที่ซึ่งเลขอาธิการมอบหมายทราบโดยเร็ว ถ้าพนักงานสอบสวนไม่เห็นด้วย ให้เลขอาธิการหรือพนักงานเจ้าหน้าที่ซึ่งเลขอาธิการมอบหมายเข้าร่วมฟังการสอบสวนนั้นทำบันทึกความเห็นพร้อมเหตุผลรวมไว้ในสำนวนการสอบสวน เพื่อประกอบการพิจารณาของพนักงานอัยการต่อไป

ข้อ ๗ ในคดีที่ไม่มีการเข้าร่วมฟังการสอบสวนตามข้อ ๕ แต่เป็นคดีที่ต้องรายงานตามข้อ ๔ หากเลขอาธิการเห็นสมควร อาจขอให้หัวหน้าพนักงานสอบสวนแห่งท้องที่หรือหน่วยงานซึ่งมีอำนาจหน้าที่ทำการสอบสวนส่งสำเนารายงานการสอบสวนในคดีนั้นให้สำนักงานภายในเวลาที่กำหนดก็ได้

ข้อ ๘ เมื่อคณะกรรมการธุรกรรมหรือเลขอาธิการได้มีคำสั่งตามมาตรา ๓๕ มาตรา ๓๖ หรือมาตรา ๔๘ แห่งพระราชบัญญัติป้องกันและปราบปรามการฟอกเงิน พ.ศ. ๒๕๔๒ ให้หัวหน้าพนักงานสอบสวนแห่งท้องที่หรือหน่วยงานซึ่งมีอำนาจหน้าที่ทำการสอบสวนในคดีความผิดมูลฐานหรือความผิดฐานฟอกเงินนั้นส่งสำเนาสำนวนการสอบสวนให้สำนักงานโดยเร็ว





ข้อ ๙ เลขาธิการหรือพนักงานเจ้าหน้าที่ซึ่ง  
เลขาธิการมอบหมายอาจแจ้งให้พนักงานสอบสวน  
แห่งท้องที่หรือหน่วยงานซึ่งมีอำนาจหน้าที่ทำการ  
สอบสวนทำการสืบสวนสอบสวนในคดีความผิด  
มูลฐานหรือความผิดฐานฟอกเงินก็ได้

การดำเนินการตามวรรคหนึ่ง เลขาธิการ  
หรือพนักงานเจ้าหน้าที่ซึ่งเลขาธิการมอบหมายอาจ  
ขอเข้าไปสอบถามหรือตรวจสอบยังหน่วยงานที่  
เกี่ยวข้องในคดี หรือเข้าไปซักถามผู้ต้องหาหรือ  
ผู้ต้องขังในสถานที่ควบคุมหรือเรือนจำ โดยแจ้งให้  
หัวหน้าสถานที่นั้นทราบก่อน

ข้อ ๑๐ เพื่อประโยชน์ในการปฏิบัติหน้าที่  
ตามมาตรา ๓๘ (๓) แห่งพระราชบัญญัติป้องกันและ  
ปราบปรามการฟอกเงิน พ.ศ. ๒๕๕๒ เมื่อพนักงาน  
ฝ่ายปกครองหรือตำรวจ หรือหน่วยงานที่เกี่ยวข้องได้  
รับแจ้งจากเลขาธิการหรือพนักงานเจ้าหน้าที่ซึ่ง  
เลขาธิการมอบหมายให้ร่วมเข้าไปในเคหสถาน  
สถานที่ หรือยานพาหนะใดๆ ที่มีเหตุอันควรสงสัยว่า  
มีการซุกซ่อนหรือเก็บรักษาทรัพย์สินที่เกี่ยวกับการ  
กระทำความผิดหรือพยานหลักฐานที่เกี่ยวกับการ  
กระทำความผิดฐานฟอกเงิน หรือเกี่ยวกับการดำเนิน  
การเกี่ยวกับทรัพย์สิน เพื่อตรวจค้น ติดตาม ตรวจสอบ  
หรือยึดหรืออายัดทรัพย์สิน หรือพยานหลักฐานใด  
ให้พนักงานฝ่ายปกครองหรือตำรวจหรือหน่วยงาน  
ที่เกี่ยวข้องให้ความร่วมมือส่งเจ้าหน้าที่หรือบุคคล  
เข้าร่วมกับพนักงาน เจ้าหน้าที่ตามที่ร้องขอ

ในการดำเนินการตามวรรคหนึ่ง หาก  
เลขาธิการหรือพนักงานเจ้าหน้าที่ซึ่งเลขาธิการ  
มอบหมาย มีความจำเป็นหรือรีบด่วนจะดำเนินการ  
ไปพลางก่อนก็ได้ แล้วรีบแจ้งให้พนักงานฝ่ายปกครอง  
หรือตำรวจหรือหน่วยงานที่เกี่ยวข้องทราบในโอกาส

แรกที่จะกระทำได้ ส่วนการแจ้งจะแจ้งเป็นหนังสือ  
หรือด้วยวาจาก็ได้ตามพฤติการณ์และความจำเป็น  
โดยให้เลขาธิการหรือพนักงานเจ้าหน้าที่นั้นบันทึก  
เหตุผลไว้เป็นหลักฐาน

ในกรณีที่พนักงานฝ่ายปกครองหรือตำรวจ  
หรือเจ้าหน้าที่ของหน่วยงานที่เกี่ยวข้องไม่สามารถให้  
ความร่วมมือได้ ให้เลขาธิการหรือพนักงานเจ้าหน้าที่  
ซึ่งเลขาธิการมอบหมายนั้น บันทึกเหตุผลไว้เป็น  
หลักฐาน

ข้อ ๑๑ ในกรณีที่ศาลมีคำสั่งอนุญาตตาม  
คำขอของพนักงานเจ้าหน้าที่ซึ่งเลขาธิการมอบหมาย  
เพื่อเข้าถึงบัญชีลูกค้าของสถาบันการเงิน เครื่องมือ  
หรืออุปกรณ์ในการสื่อสาร หรือเครื่องคอมพิวเตอร์ใด  
ที่ถูกใช้หรืออาจถูกใช้เพื่อประโยชน์ในการกระทำ  
ความผิด ให้ผู้เกี่ยวข้องกับบัญชี ข้อมูลทางการสื่อสาร  
หรือข้อมูลคอมพิวเตอร์ให้ความร่วมมืออำนวยความสะดวก  
หรือส่งเจ้าหน้าที่หรือบุคคลเข้าร่วม  
ดำเนินการกับพนักงานเจ้าหน้าที่ซึ่งศาลได้อนุญาตนั้น

การดำเนินการตามวรรคหนึ่ง บุคคลซึ่ง  
เกี่ยวข้องต้องให้ความร่วมมือโดยทันทีที่พนักงาน  
เจ้าหน้าที่แจ้งพร้อมสำเนาคำสั่งศาลให้ทราบ ถ้าไม่  
สามารถให้ความร่วมมือได้ให้พนักงานเจ้าหน้าที่  
บันทึกถึงเหตุผลการไม่ให้ความร่วมมือนั้นไว้เป็น  
หลักฐาน

ข้อ ๑๒ เมื่อส่วนราชการ องค์การหรือ  
หน่วยงานของรัฐ หรือรัฐวิสาหกิจได้รับแจ้งเป็น  
หนังสือขอความร่วมมือจากสำนักงานหรือพนักงาน  
เจ้าหน้าที่ซึ่งเลขาธิการมอบหมายให้เก็บรักษา  
ทรัพย์สินที่เกี่ยวกับการกระทำความผิด ให้ถือปฏิบัติ  
ตามระเบียบคณะกรรมการป้องกันและปราบปราม  
การฟอกเงินว่าด้วยการเก็บรักษาและการจัดการ





ทรัพย์สินที่ถูกยึดหรืออายัด ในการเก็บรักษาทรัพย์สินดังกล่าวให้ทำหลักฐานการส่งมอบและรับมอบทรัพย์สินนั้นไว้เป็นสองฉบับมีข้อความตรงกัน และให้มอบให้ฝ่ายเก็บรักษาทรัพย์สินและพนักงานเจ้าหน้าที่ ซึ่งเลขอาชญากรรมมอบหมายเก็บรักษาไว้ฝ่ายละฉบับ

ข้อ ๑๓ เมื่อพนักงานเจ้าหน้าที่ หรือเจ้าหน้าที่ หรือผู้ช่วยเหลือพนักงานเจ้าหน้าที่ หรือเจ้าหน้าที่ดังกล่าว ถูกกล่าวหาว่ากระทำความผิดในทางอาญาอันเนื่องมาจากการปฏิบัติหน้าที่ ตามกฎหมายว่าด้วยการป้องกันและปราบปรามการฟอกเงิน ให้พนักงานสอบสวนทำการสืบสวนเสียก่อน ถ้าการสืบสวนตามคำกล่าวหา นั้นแน่ชัดว่าไม่เป็นความผิดอาญาหรือไม่มีการกระทำความผิดอาญาเกิดขึ้นหรือเป็นเรื่องทางแพ่ง ให้พนักงานสอบสวนผู้รับแจ้งความลงรายงานประจำวันเกี่ยวกับคดีไว้เป็นหลักฐาน ถ้าการสืบสวนปรากฏข้อเท็จจริงฟังได้ว่าเป็นความผิดอาญา หรือมีการกระทำความผิดอาญาเกิดขึ้น ให้พนักงานสอบสวนรับคำร้องทุกข์หรือคำกล่าวโทษนั้นไว้ ดำเนินการสอบสวนตามระเบียบต่อไป

ภายใต้บังคับตามวรรคหนึ่ง เมื่อพนักงานสอบสวนรับคำร้องทุกข์หรือคำกล่าวโทษ หรือต้องควบคุมตัวผู้ถูกกล่าวหาเพื่อดำเนินคดี เลขอาชญากรรมหรือข้าราชการของสำนักงาน ซึ่งเลขอาชญากรรมมอบหมายเป็นหนังสือ อาจขอประกันตัวผู้ต้องหาดังกล่าวโดยไม่ต้องมีหลักทรัพย์เป็นประกันก็ได้

การประกันผู้ต้องหาหรือจำเลยในชั้นพนักงานอัยการหรือชั้นศาล ให้ดำเนินการตามวรรคสองโดยอนุโลม

ข้อ ๑๔ เพื่อประโยชน์ในการปรับปรุงการดำเนินคดีให้มีประสิทธิภาพยิ่งขึ้นในคดีความผิดมูลฐานที่สำนักงานขอทราบ หรือความผิดฐานฟอกเงิน หรือการดำเนินการเกี่ยวกับทรัพย์สินเมื่อพนักงานอัยการมีคำสั่งเด็ดขาดไม่ฟ้อง หรือศาลมีคำสั่งถึงที่สุดไม่รับคำร้องของพนักงานอัยการที่ร้องขอให้ทรัพย์สินที่เกี่ยวกับการกระทำความผิดทั้งหมดหรือบางส่วนตกเป็นของแผ่นดิน หรือให้คืนทรัพย์สินนั้นให้พนักงานอัยการแจ้งคำสั่งไม่ฟ้องพร้อมเหตุผลหรือคำสั่ง หรือคำพิพากษาของศาลพร้อมข้อเสนอแนะตามระเบียบของสำนักงานอัยการสูงสุด ให้สำนักงานทราบ เพื่อนำเสนอคณะกรรมการป้องกันและปราบปรามการฟอกเงินต่อไป

ในการปรับปรุงการดำเนินคดีให้มีประสิทธิภาพตามวรรคหนึ่ง ให้สำนักงานแจ้งการตอบรับและผลการวิเคราะห์การปรับปรุงคดีที่คณะกรรมการป้องกันและปราบปรามการฟอกเงินได้เห็นชอบแล้วให้สำนักงานอัยการสูงสุดและหน่วยงานที่เกี่ยวข้องในการดำเนินคดีความผิดมูลฐานและความผิดฐานฟอกเงินทราบอย่างน้อยปีละสองครั้ง

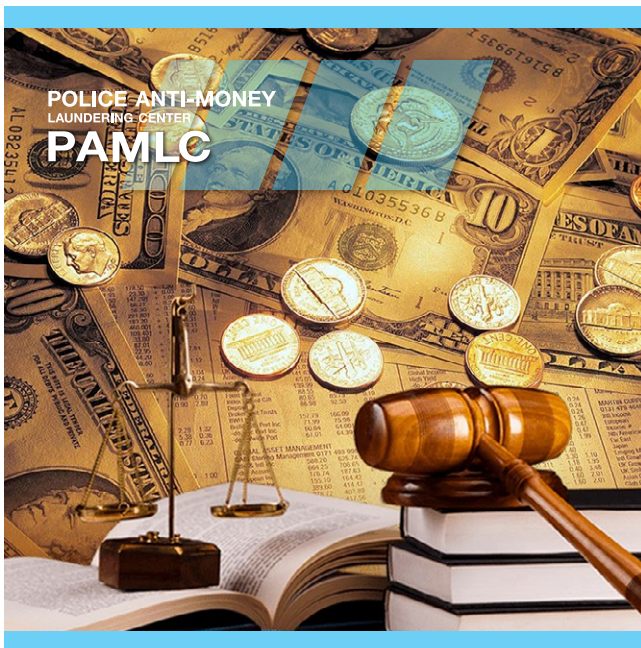





ข้อ ๑๕ ในการดำเนินการเกี่ยวกับทรัพย์สินที่เกี่ยวกับการกระทำความผิดตาม มาตรา ๕๘ แห่งพระราชบัญญัติป้องกันและปราบปรามการฟอกเงิน พ.ศ. ๒๕๕๒ ให้คณะกรรมการประสานงานที่คณะกรรมการแต่งตั้ง พิจารณากำหนดหลักเกณฑ์และวิธีการหรือแนวทางปฏิบัติในการดำเนินการเกี่ยวกับทรัพย์สินที่เกี่ยวกับการกระทำความผิด เพื่อให้การปฏิบัติหน้าที่ของหน่วยงานที่เกี่ยวข้องสามารถดำเนินการเป็นไปอย่างมีประสิทธิภาพยิ่งขึ้น

ข้อ ๑๖ ในกรณีที่มีข้อกำหนดไว้ในระเบียบนี้หรือเพื่อประโยชน์ในการดำเนินการตามกฎหมายว่าด้วยการป้องกันและปราบปรามการฟอกเงินให้มีประสิทธิภาพยิ่งขึ้น เลขาธิการ ส่วนราชการ องค์การหรือหน่วยงานของรัฐ หรือรัฐวิสาหกิจต่างๆ อาจทำข้อตกลง ร่วมกันในการปฏิบัติภารกิจแล้ว ข้อตกลงที่ได้ทำขึ้นนั้น เมื่อคณะกรรมการป้องกันและปราบปรามการฟอกเงินได้ให้ความเห็นชอบแล้วให้ใช้บังคับได้

ข้อ ๑๗ ค่าใช้จ่ายในการส่งและสำเนาสำนวนการสอบสวนตามข้อ ๘ ค่าใช้จ่ายในการเก็บรักษาทรัพย์สินตามข้อ ๑๒ และค่าใช้จ่ายอื่นอันพึงมีในการปฏิบัติหน้าที่ของสำนักงาน หรือหน่วยงานที่เกี่ยวข้องตามระเบียบนี้ รวมทั้งค่าใช้จ่ายตามมาตรา ๔๙ วรรคห้า แห่งพระราชบัญญัติป้องกันและปราบปรามการฟอกเงิน พ.ศ. ๒๕๕๒ ให้เบิกจ่ายจากเงินงบประมาณของสำนักงานตามหลักเกณฑ์และอัตราที่สำนักงานกำหนดโดยความเห็นชอบของกระทรวงการคลัง

ข้อ ๑๘ ให้เลขาธิการรักษาการตามระเบียบนี้และให้มีอำนาจออกกระเปียบ ประกาศหรือคำสั่งเพื่อปฏิบัติการตามระเบียบนี้

ในกรณีที่มีปัญหาเกี่ยวกับการปฏิบัติตามระเบียบนี้ให้เลขาธิการเสนอให้คณะกรรมการวินิจฉัยชี้ขาด และให้ถือคำวินิจฉัยนั้นเป็นส่วนหนึ่งของระเบียบนี้

ประกาศ  
ณ วันที่ ๑๕ กุมภาพันธ์ พ.ศ. ๒๕๕๔  
ชวน หลีกภัย  
นายกรัฐมนตรี



### แบบรายงาน

ใช้สำหรับ หัวหน้าพนักงานสอบสวนแห่งท้องที่  หัวหน้าหน่วยงาน

๑. แบบรายงานตามระเบียบสำนักนายกรัฐมนตรีว่าด้วยการประสานงานในการปฏิบัติตามพระราชบัญญัติป้องกันและปราบปรามการฟอกเงิน พ.ศ.๒๕๕๒ พ.ศ.๒๕๕๔ ข้อ ๔

กรณี ร้องทุกข์  กล่าวโทษ  จับกุม  ผู้ต้องหาชื่อ .....

..... ที่อยู่ .....

โทร .....

หมายเลขประจำตัวบัตรประชาชน/บัตรราชการ .....

หมายเลขหนังสือเดินทาง .....

๒. ร้องทุกข์  กล่าวโทษ  จับกุม  เมื่อวันที่ .....

เดือน .....

ปี พ.ศ. .... เวลา .....

น. พนักงานเจ้าของเรื่องชื่อ .....

โทร. .... โทรสาร .....

๓. ของกลางหรือทรัพย์สินที่เกี่ยวข้องกับการกระทำความผิด ดังต่อไปนี้ (บอกรายละเอียดของกลางหรือทรัพย์สินฯ อาทิ ประเภท ชนิด น้ำหนัก ขนาด จำนวน ราคา) .....

.....

๔. พฤติกรรมของผู้ต้องหา/ความสัมพันธ์กับบุคคลที่เกี่ยวข้อง/พฤติกรรมแห่งคดี .....

.....

๕. การดำเนินการของพนักงาน หรือการสืบสวน หรือการสอบสวน .....

.....

๖. ความผิดมูลฐานตามพระราชบัญญัติป้องกันและปราบปรามการฟอกเงิน พ.ศ.๒๕๕๒

ความผิดฐานฟอกเงิน .....

.....

๗. พยานหลักฐานต่างๆ ที่รวบรวมได้ .....

.....

๘. ความเห็นของพนักงานเจ้าของเรื่อง (เห็นควรดำเนินคดีในความผิดฐานฟอกเงินหรือดำเนินการเกี่ยวกับทรัพย์สิน) .....

.....

๙. ความเห็นของหัวหน้าพนักงานสอบสวน/หน่วยงาน (เห็นควรดำเนินคดีในความผิดฐานฟอกเงินหรือดำเนินการเกี่ยวกับทรัพย์สิน) .....

.....

ลงชื่อ .....

( )

ตำแหน่ง .....

หัวหน้าพนักงานสอบสวน/หน่วยงาน

หมายเหตุ : ให้ทำเครื่องหมาย / ใน  ตามแบบนี้ สำหรับกรณีอื่นๆ

หากไม่เต็มคำในช่องว่างให้ขีดเส้น ( - ) และหากคำที่จะเติมในช่องว่างมากให้ทำเป็นเอกสารแนบท้าย

สุกัญญา/ผู้จัดทำ

๑๓ ตุลาคม ๒๕๕๒

นันทน์ภัสร์/ตรวจ

๑๓ ตุลาคม ๒๕๕๒



## ๖. ระเบียบสำนักนายกรัฐมนตรี ว่าด้วยการประสานงานในการปฏิบัติตาม พระราชบัญญัติป้องกันและปราบปรามการฟอกเงิน พ.ศ. ๒๕๕๒ (ฉบับที่ ๒) พ.ศ. ๒๕๕๗

โดยที่เป็นการสมควรแก้ไขเพิ่มเติมระเบียบสำนักนายกรัฐมนตรี ว่าด้วยการประสานงานในการปฏิบัติตามพระราชบัญญัติป้องกันและปราบปรามการฟอกเงิน พ.ศ. ๒๕๕๒ พ.ศ. ๒๕๕๔ เพื่อให้การประสานงานในการปฏิบัติตามกฎหมายว่าด้วยการป้องกันและปราบปรามการฟอกเงินมีประสิทธิภาพยิ่งขึ้น ฉะนั้น อาศัยอำนาจตามความในมาตรา ๑๑ (๘) แห่งพระราชบัญญัติ ระเบียบบริหารราชการแผ่นดิน พ.ศ. ๒๕๓๔ ประกอบมาตรา ๔ วรรคหนึ่ง แห่งพระราชบัญญัติป้องกันและปราบปรามการฟอกเงิน พ.ศ. ๒๕๕๒ นายกรัฐมนตรีโดยความเห็นชอบของคณะรัฐมนตรี จึงวางระเบียบไว้ดังต่อไปนี้

ข้อ ๑ ระเบียบนี้เรียกว่า “ระเบียบสำนักนายกรัฐมนตรี ว่าด้วยการประสานงานในการปฏิบัติตามพระราชบัญญัติป้องกันและปราบปรามการฟอกเงิน พ.ศ. ๒๕๕๒ (ฉบับที่ ๒) พ.ศ. ๒๕๕๗”

ข้อ ๒<sup>๑</sup> ระเบียบนี้ให้ใช้บังคับตั้งแต่วันถัดจากวันประกาศในราชกิจจานุเบกษาเป็นต้นไป

ข้อ ๓ ให้ยกเลิกความในข้อ ๔ แห่งระเบียบสำนักนายกรัฐมนตรี ว่าด้วยการประสานงานในการปฏิบัติตามพระราชบัญญัติป้องกันและปราบปรามการฟอกเงิน พ.ศ. ๒๕๕๒, พ.ศ. ๒๕๕๔ และให้ใช้ความต่อไปนี้แทน

“ข้อ ๔ ในกรณีที่มีการร้องทุกข์หรือกล่าวโทษหรือจับกุมดำเนินคดีในความผิดมูลฐานให้พนักงานสอบสวนแห่งท้องที่หรือหน่วยงานซึ่งมีอำนาจหน้าที่ทำการสอบสวนในความผิดดังกล่าว ดำเนินการสืบสวนสอบสวนว่ามีหรือมีเหตุอันควรเชื่อว่าจะมีการกระทำความผิดฐานฟอกเงินตามกฎหมายว่าด้วยการป้องกันและปราบปรามการฟอกเงินด้วยหรือไม่ หากปรากฏว่ามีการกระทำความผิดฐานฟอกเงินฐานหนึ่งฐานใดดังกล่าว ให้พนักงานสอบสวนดำเนินการสืบสวนสอบสวนในความผิดฐานนั้นแล้วให้หัวหน้าพนักงานสอบสวนแห่งท้องที่หรือหน่วยงานนั้น รวบรวมรายงานสำนักงานตามแบบที่เลขาธิการประกาศกำหนด

ในกรณีที่พนักงานสอบสวนแห่งท้องที่ใดหรือหน่วยงานใด ได้ทำการสืบสวนสอบสวนในความผิดฐานฟอกเงินฐานหนึ่งฐานใดอยู่แล้วก็ให้ถือปฏิบัติตามวรรคหนึ่งโดยอนุโลม

นอกจากการรายงานตามวรรคหนึ่งหรือวรรคสองแล้ว เมื่อมีเหตุผลและความจำเป็นในการปฏิบัติตามกฎหมายว่าด้วยการป้องกันและปราบปรามการฟอกเงิน สำนักงานอาจขอให้หัวหน้าพนักงานสอบสวนแห่งท้องที่หรือหน่วยงานซึ่งมีอำนาจหน้าที่ทำการสอบสวนแจ้งหรือรายงานข้อเท็จจริงเพิ่มเติมภายในกำหนดเวลาอีกก็ได้

<sup>๑</sup> ราชกิจจานุเบกษา เล่ม ๑๓๑/ตอนที่พิเศษ ๒๐๒ ง/หน้า ๑/๘ ตุลาคม ๒๕๕๗



ลักษณะคดีที่ต้องรายงานตามวรรคหนึ่ง ให้ดำเนินการตามข้อ ๑๖ แห่งระเบียบนี้”

ข้อ ๔ ให้ยกเลิกความในวรรคหนึ่ง ของข้อ ๑๓ แห่งระเบียบสำนักนายกรัฐมนตรี ว่าด้วยการประสานงานในการปฏิบัติตามพระราชบัญญัติป้องกันและปราบปรามการฟอกเงิน พ.ศ. ๒๕๔๒, พ.ศ. ๒๕๔๔ และให้ใช้ความต่อไปนี้แทน

“ข้อ ๑๓ เมื่อพนักงานเจ้าหน้าที่หรือเจ้าหน้าที่ หรือผู้ช่วยเหลือพนักงานเจ้าหน้าที่ หรือเจ้าหน้าที่ดังกล่าว ถูกกล่าวหาว่ากระทำความผิดในทางอาญาอันเนื่องมาจากการปฏิบัติหน้าที่ตามกฎหมายว่าด้วยการป้องกันและปราบปรามการฟอกเงิน ถ้าการกล่าวหาอันนั้นเป็นคำร้องทุกข์หรือคำกล่าวโทษตามประมวลกฎหมายวิธีพิจารณาความอาญา ให้พนักงานสอบสวนรับคำร้องทุกข์หรือคำกล่าวโทษนั้นไว้ดำเนินการสอบสวนตามระเบียบต่อไป”

ข้อ ๕ แบบทำยระเบียบและลักษณะคดีที่ต้องรายงานตามข้อตกลงที่ทำขึ้นตามข้อ ๔ แห่งระเบียบสำนักนายกรัฐมนตรีว่าด้วยการประสานงานในการปฏิบัติตามพระราชบัญญัติป้องกันและปราบปรามการฟอกเงิน พ.ศ. ๒๕๔๒, พ.ศ. ๒๕๔๔ ที่ใช้บังคับอยู่ในวันก่อนวันที่ระเบียบนี้ใช้ บังคับให้คงมีผลใช้บังคับได้ต่อไป ทั้งนี้จนกว่าจะได้มีประกาศกำหนดแบบและลักษณะคดีที่ออกตามระเบียบนี้

ประกาศ

ณ วันที่ ๑ ตุลาคม พ.ศ. ๒๕๕๗

พลเอก ประยุทธ์ จันทร์โอชา

นายกรัฐมนตรี

ปริยานุช/ผู้จัดทำ

๑๔ ตุลาคม ๒๕๕๗

กฤษฎายุทธ/ผู้ตรวจ

๑๔ ตุลาคม ๒๕๕๗



## ๗. ข้อตกลงตามระเบียบสำนักนายกรัฐมนตรี ว่าด้วยการประสานงานในการปฏิบัติตาม

### พระราชบัญญัติป้องกันและปราบปรามการฟอกเงิน พ.ศ. ๒๕๕๒ พ.ศ. ๒๕๕๔ ฉบับที่ ๑ (พ.ศ. ๒๕๕๔)

เพื่อให้การดำเนินการด้านการป้องกันและปราบปรามการฟอกเงิน เป็นไปด้วยความเรียบร้อยและมีประสิทธิภาพ คณะกรรมการป้องกันและปราบปรามการฟอกเงิน (คณะกรรมการ ปง.) ได้มีมติในการประชุมครั้งที่ ๑/๒๕๕๔ เมื่อวันที่ ๑๙ เมษายน ๒๕๕๔ เห็นชอบข้อตกลงตามระเบียบสำนักนายกรัฐมนตรีว่าด้วยการประสานงานในการปฏิบัติตามพระราชบัญญัติป้องกันและปราบปรามการฟอกเงิน พ.ศ. ๒๕๕๒ พ.ศ. ๒๕๕๔ ที่จัดทำขึ้นระหว่างสำนักงานป้องกันและปราบปรามการฟอกเงิน (สำนักงาน ปง.) สำนักงานตำรวจแห่งชาติ สำนักงานคณะกรรมการป้องกันและปราบปรามยาเสพติด กรมศุลกากร สำนักงานงบประมาณ ธนาคารแห่งประเทศไทย กรมบัญชีกลาง กรมที่ดิน และกรมการปกครอง ตามข้อ ๔ ข้อ ๑๕ ข้อ ๑๖ และ ข้อ ๑๗ แห่งระเบียบดังกล่าว

ฉะนั้น อาศัยอำนาจตามมาตรา ๒๕ (๖) แห่งพระราชบัญญัติป้องกันและปราบปรามการฟอกเงิน พ.ศ. ๒๕๕๒ ประกอบกับข้อ ๑๖ แห่งระเบียบสำนักนายกรัฐมนตรีว่าด้วยการประสานงาน ในการปฏิบัติตามพระราชบัญญัติป้องกันและปราบปรามการฟอกเงิน พ.ศ. ๒๕๕๒ พ.ศ. ๒๕๕๔ และมีมติคณะกรรมการในการประชุมครั้งที่ ๑/๒๕๕๔ เมื่อวันที่ ๑๙ เมษายน ๒๕๕๔ คณะกรรมการ ปง. จึงกำหนดข้อตกลงตามระเบียบสำนักนายกรัฐมนตรีว่าด้วยการประสานงานในการปฏิบัติตามพระราชบัญญัติป้องกันและปราบปรามการฟอกเงิน พ.ศ. ๒๕๕๒ พ.ศ. ๒๕๕๔ ไว้เพื่อให้ส่วนราชการและ หน่วยงานที่เกี่ยวข้องถือปฏิบัติดังนี้

#### ๑. ประเภทลักษณะคดีที่ต้องรายงาน

(๑) ความผิดเกี่ยวกับยาเสพติดตามกฎหมายว่าด้วยการป้องกันและปราบปรามยาเสพติดหรือกฎหมายว่าด้วยมาตรการในการปราบปรามผู้กระทำความผิดเกี่ยวกับยาเสพติด

ให้รายงานในประเภทคดีความผิดฐานเป็นผู้ผลิต นำเข้า ส่งออก จำหน่ายหรือมีไว้ในครอบครองเพื่อจำหน่าย รวมทั้งความผิดฐานสมคบ สนับสนุน หรือพยายาม และความผิดฐานฟอกเงิน

(๒) ความผิดเกี่ยวกับเพศตามประมวลกฎหมายอาญา เฉพาะที่เกี่ยวกับการเป็นธุระจัดหา ล่อไป หรือพาไปเพื่อการอนาจารหญิงและเด็ก เพื่อสนองความใคร่ของผู้อื่นและความผิดฐานพรากเด็กและผู้เยาว์ ความผิดตามกฎหมายว่าด้วยมาตรการในการป้องกันและปราบปรามการค้าหญิงและเด็ก หรือความผิดตามกฎหมายว่าด้วยการป้องกันและปราบปรามการค้าประเวณีเฉพาะที่เกี่ยวกับการเป็นธุระจัดหา ล่อไปหรือชักพาไปเพื่อให้บุคคลนั้นกระทำการค้าประเวณีหรือความผิดเกี่ยวกับการเป็นเจ้าของกิจการการค้าประเวณี ผู้ดูแลหรือผู้จัดการกิจการค้าประเวณีหรือสถานการค้าประเวณีหรือเป็นผู้ควบคุมผู้กระทำการค้าประเวณีในสถานการค้าประเวณี

ให้รายงานทุกฐานความผิด

(๓) ความผิดเกี่ยวกับการฉ้อโกงประชาชนตามประมวลกฎหมายอาญาหรือความผิด ตามกฎหมายว่าด้วยการกู้ยืมเงินที่เป็นการฉ้อโกงประชาชน

ให้รายงานทุกฐานความผิด





(๔) ความผิดเกี่ยวกับการยกยอกหรือฉ้อโกง หรือประทุษร้ายต่อทรัพย์หรือกระทำโดยทุจริต ตามกฎหมายว่าด้วยการธนาคารพาณิชย์กฎหมายว่าด้วยการประกอบธุรกิจเงินทุน ธุรกิจหลักทรัพย์และธุรกิจเครดิตฟองซิเอร์หรือกฎหมายว่าด้วยหลักทรัพย์และตลาดหลักทรัพย์ซึ่งกระทำโดย กรรมการ ผู้จัดการ หรือบุคคลใด ซึ่งรับผิดชอบหรือมีประโยชน์เกี่ยวข้องในการดำเนินงานของสถาบันการเงิน นั้น ให้รายงานทุกฐานความผิด

(๕) ความผิดต่อตำแหน่งหน้าที่ราชการ หรือความผิดต่อตำแหน่งหน้าที่ในการยุติธรรมตามประมวลกฎหมายอาญา ความผิดตามกฎหมายว่าด้วยความผิดของพนักงานในองค์การหรือหน่วยงานของรัฐ หรือความผิดต่อตำแหน่งหน้าที่หรือทุจริตต่อหน้าที่ตามกฎหมายอื่น

ให้รายงานในคดีที่มีการทุจริตในวงเงินตั้งแต่สองล้านบาทหรือกว่านั้นขึ้นไปหรือตามที่คณะกรรมการ ป.ป.ช. พิจารณาเห็นสมควร

(๖) ความผิดเกี่ยวกับการกระทำความผิดหรือริดเอาทรัพย์ที่กระทำโดยอำนาจอ้างยี่ หรือช่องโง่ ตามประมวลกฎหมายอาญา

ให้รายงานทุกฐานความผิด

(๗) ความผิดเกี่ยวกับการลักลอบหนีศุลกากร ตามกฎหมายว่าด้วยศุลกากร

ให้รายงานในคดีความผิดฐานนำเข้าหรือส่งออก

๒. หลักเกณฑ์การเบิกค่าใช้จ่ายอันพึงมีตามระเบียบสำนักนายกรัฐมนตรีว่าด้วยการประสานงานในการปฏิบัติตามพระราชบัญญัติป้องกันและปราบปรามการฟอกเงิน พ.ศ. ๒๕๕๒ พ.ศ. ๒๕๕๔

ค่าใช้จ่ายต่างๆ ในการปฏิบัติตามระเบียบสำนักนายกรัฐมนตรีว่าด้วยการประสานงานในการปฏิบัติตามพระราชบัญญัติป้องกันและปราบปรามการฟอกเงิน พ.ศ. ๒๕๕๒ พ.ศ. ๒๕๕๔ ของหน่วยงาน

ที่เกี่ยวข้องสามารถนำมาเบิกค่าใช้จ่ายงบประมาณของสำนักงาน ปปง. ในงบประมาณประจำปีตามปกติได้ ซึ่งถ้าหากหน่วยงานที่เกี่ยวข้องประสงค์ที่จะเบิกค่าใช้จ่ายในการปฏิบัติงานตามระเบียบฯ จากงบประมาณของสำนักงาน ปปง. ก็ให้ส่งเอกสารหลักฐานการเบิกจ่ายไปให้สำนักงาน ปปง. เพื่อดำเนินการเบิกจ่ายให้ต่อไป

๓. หลักเกณฑ์ในการปฏิบัติของหน่วยงานในการดำเนินการเกี่ยวกับทรัพย์สินที่เกี่ยวกับการกระทำความผิดตามมาตรา ๕๘ แห่งพระราชบัญญัติป้องกันและปราบปรามการฟอกเงิน พ.ศ. ๒๕๕๒

(๑) หน่วยงานที่มีอำนาจในการดำเนินคดีเห็นพ้องต้องกันกับสำนักงาน ปปง. ให้ใช้กฎหมายใดในการดำเนินการเกี่ยวกับทรัพย์สินที่เกี่ยวกับการกระทำความผิดก็ให้เป็นไปตามที่เห็นพ้องต้องกัน

(๒) หากหน่วยงานที่มีอำนาจในการดำเนินคดีและสำนักงาน ปปง. ไม่สามารถหาข้อยุติว่าจะใช้กฎหมายใดดำเนินการให้นำเรื่องเสนอต่อที่ประชุมคณะอนุกรรมการประสานงานในการปฏิบัติตามพระราชบัญญัติป้องกันและปราบปรามการฟอกเงิน พ.ศ. ๒๕๕๒ พิจารณา

(๓) ในกรณีที่ประชุมคณะอนุกรรมการประสานงานฯ พิจารณาแล้วยังไม่ได้ข้อยุติให้นำเสนอต่อคณะกรรมการ ปปง. พิจารณา ทั้งนี้ตั้งแต่บัดนี้เป็นต้นไป

ประกาศ

ณ วันที่ ๓๑ พฤษภาคม พ.ศ. ๒๕๕๔

พลเอก ชวลิต ยงใจยุทธ

(ชวลิต ยงใจยุทธ)

ประธานกรรมการป้องกัน

และปราบปรามการฟอกเงิน



## ๘. ระเบียบการตำรวจเกี่ยวกับคดี ลักษณะที่ ๑๘ บทที่ ๒๓

### แนวทางปฏิบัติในการดำเนินคดีความผิดตามกฎหมายว่าด้วย การป้องกันและปราบปรามการฟอกเงิน

#### ระเบียบสำนักงานตำรวจแห่งชาติ

ว่าด้วยแนวทางปฏิบัติในการดำเนินคดีความผิดตามกฎหมายว่าด้วยการป้องกันและปราบปรามการฟอกเงิน พ.ศ. ๒๕๔๔

เพื่อให้การปฏิบัติของเจ้าพนักงานตำรวจและพนักงานสอบสวน สำนักงานตำรวจแห่งชาติเป็นไปในแนวทางเดียวกัน จึงวางระเบียบแนวทางปฏิบัติไว้ ดังต่อไปนี้

ข้อ ๑ ระเบียบนี้เรียกว่า “ระเบียบสำนักงานตำรวจแห่งชาติ ว่าด้วยแนวทางปฏิบัติในการดำเนินคดีตามกฎหมายว่าด้วยการป้องกันและปราบปรามการฟอกเงิน พ.ศ. ๒๕๔๔”

ข้อ ๒ บรรดาระเบียบ ข้อบังคับ หรือคำสั่งใดในส่วนที่กำหนดไว้แล้ว หรือซึ่งขัดหรือแย้งกับระเบียบนี้ ให้ใช้ระเบียบนี้แทน

ข้อ ๓ ในระเบียบนี้

“ความผิดมูลฐาน” หมายความว่า ความผิดมูลฐานตามกฎหมายว่าด้วย การป้องกันและปราบปรามการฟอกเงิน

“ความผิดฐานฟอกเงิน” หมายความว่า ความผิดฐานฟอกเงินตามกฎหมายว่าด้วยการป้องกันและปราบปรามการฟอกเงิน

“ทรัพย์สินที่เกี่ยวกับการกระทำความผิด” หมายความว่า ทรัพย์สินที่เกี่ยวกับการกระทำความผิดตามกฎหมายว่าด้วยการป้องกันและปราบปรามการฟอกเงิน

“ธุรกรรมที่มีเหตุอันควรสงสัย” หมายความว่า ธุรกรรมที่มีเหตุอันควร สงสัย ตามกฎหมายว่าด้วยการป้องกันและปราบปรามการฟอกเงิน

“หัวหน้าหน่วยงาน” หมายความว่า หัวหน้าพนักงานสอบสวนแห่งท้องที่ หรือหัวหน้าหน่วยงานที่มีอำนาจหน้าที่ในการสอบสวนดำเนินคดีความผิดมูลฐานตามพระราชบัญญัติป้องกันและปราบปรามการฟอกเงิน พ.ศ. ๒๕๔๒ มาตรา ๓

ข้อ ๔ ให้หัวหน้าหน่วยงานจัดให้มีเจ้าหน้าที่ผู้รับผิดชอบในการสืบสวน ความผิดเกี่ยวกับการฟอกเงิน และพนักงานสอบสวนผู้รับผิดชอบดำเนินคดี ความผิดเกี่ยวกับการฟอกเงิน

ข้อ ๕ เมื่อมีการร้องทุกข์ หรือกล่าวโทษ หรือจับกุมดำเนินคดีในความผิดมูลฐาน นอกจากพนักงานสอบสวนจะต้องสอบสวนดำเนินคดีในความผิดมูลฐานนั้นแล้ว ให้พนักงานสอบสวนรวบรวมข้อเท็จจริงและพยานหลักฐาน เบื้องต้น รายงานหัวหน้าหน่วยงานภายใน ๔๘ ชั่วโมง นับแต่วันที่รับคำร้องทุกข์ หรือกล่าวโทษหรือจับกุม เพื่อให้หัวหน้าหน่วยงานพิจารณาสั่งการให้เจ้าหน้าที่ ดำเนินการสืบสวนว่ามีหรือมีเหตุอันควรเชื่อว่าจะมีการกระทำความผิดฐานฟอกเงินด้วยหรือไม่ และให้ปฏิบัติตามข้อ ๑๑ ของระเบียบนี้



ข้อ ๖ ให้ผู้ที่ได้รับมอบหมายให้สืบสวนสรุปผลการสืบสวนทั้งข้อเท็จจริง พยานหลักฐานและมีความเห็น รายงานผู้บังคับบัญชาตามลำดับชั้นถึงหัวหน้าหน่วยงาน เพื่อพิจารณาสั่งการดังนี้

๖.๑ กรณีผลการสืบสวนไม่ปรากฏพยานหลักฐานเพียงพอที่จะดำเนิน คดีความผิดฐานฟอกเงิน ให้หัวหน้าหน่วยงานสั่งระงับการสืบสวน

๖.๒ กรณีผลการสืบสวนมีพยานหลักฐานเพียงพอที่จะดำเนินคดีความผิดฐานฟอกเงิน ให้หัวหน้าหน่วยงานพิจารณาจัดให้มีการร้องทุกข์หรือกล่าวโทษเพื่อดำเนินคดีตามกฎหมายต่อไป แล้วรีบรายงานไปยังสำนักงานป้องกันและปราบปรามการฟอกเงิน (สำนักงาน ปปง.) ผ่านส่วนปราบปรามการทุจริต และประพฤติมิชอบในวงราชการ (ปปป.ตร.) ตามแบบรายงานท้ายระเบียบนี้

ข้อ ๗ ในกรณีที่สำนักงานป้องกันและปราบปรามการฟอกเงิน ส่งข้อเท็จจริงและพยานหลักฐานเบื้องต้นให้สำนักงานตำรวจแห่งชาติสืบสวน ให้ส่งผู้รับผิดชอบดำเนินการสืบสวน ผลการสืบสวนเป็นประการใดให้ดำเนินการ ตามข้อ ๖ และในกรณีที่ยังไม่ปรากฏพยาน หลักฐานเพียงพอที่จะดำเนินคดีในความผิดฐานฟอกเงินได้ ให้แจ้งสำนักงานป้องกันและปราบปรามการฟอกเงิน ทราบด้วย

ข้อ ๘ กรณีที่พบว่าการกระทำความผิดฐานฟอกเงิน กระทำในรูปขบวนการหรือครอบครัวหลายท้องที่ หรือเป็นคดีที่มีความยุ่งยากซับซ้อน ให้ดำเนินการ ดังนี้

๘.๑ หากเป็นการกระทำความผิดมูลฐานในความผิดเกี่ยวกับยาเสพติด ตามกฎหมายว่าด้วยการป้องกันและปราบปรามยาเสพติด หรือกฎหมายว่าด้วย มาตรการในการปราบปรามผู้กระทำ

ความผิดเกี่ยวกับยาเสพติด ให้ผู้บัญชาการตำรวจปราบปรามยาเสพติดหรือผู้ที่ได้รับมอบหมายเป็นพนักงานสอบสวนผู้รับผิดชอบ

๘.๒ หากเป็นการกระทำความผิดฐานอื่น ให้ผู้บัญชาการตำรวจสอบสวนกลางหรือผู้ที่ได้รับมอบหมายเป็นพนักงานสอบสวนผู้รับผิดชอบ

ข้อ ๙ ในการสอบสวนดำเนินคดีความผิดฐานฟอกเงิน ผู้บัญชาการ ตำรวจแห่งชาติหรือผู้ที่ได้รับมอบหมาย จะมอบหมายให้ผู้ใดเป็นพนักงานสอบสวนผู้รับผิดชอบก็ได้

ข้อ ๑๐ ในการสืบสวนสอบสวน จับกุม หรือตรวจค้นของเจ้าพนักงานตำรวจที่เกี่ยวข้องกับการกระทำความผิดตามกฎหมายอื่น หากพบทรัพย์สินที่มีเหตุอันควรสงสัยว่าเป็นทรัพย์สินที่อาจเกี่ยวข้องกับกระทำความผิดตามกฎหมายว่าด้วยการป้องกันและปราบปรามการฟอกเงิน ให้หัวหน้าหน่วยงานนั้น รายงานสำนักงานป้องกันและปราบปรามการฟอกเงินทราบโดยเร็ว เพื่อปฏิบัติตามกฎหมายว่าด้วยการป้องกันและปราบปรามการฟอกเงิน







ในกรณีที่พบธุรกรรมที่มีเหตุอันควรสงสัยให้หัวหน้าหน่วยงานรายงาน สำนักงานป้องกันและปราบปรามการฟอกเงินทราบโดยเร็ว

ข้อ ๑๑ การดำเนินการของเจ้าพนักงานตำรวจ เมื่อพบว่าบุคคล หรือ พยานหลักฐานที่เกี่ยวข้องสัมพันธ์กับทรัพย์สินที่เกี่ยวกับการกระทำความผิด ให้ปฏิบัติดังนี้

๑๑.๑ ในกรณีที่เป็บุคคลให้บันทึกข้อมูลส่วนตัวของบุคคลนั้นโดยให้ ปรากฏรายละเอียดของความเกี่ยวข้องสัมพันธ์ระหว่างบุคคลนั้นกับเจ้าของทรัพย์สิน ผู้รับโอนทรัพย์สิน ผู้มีส่วนได้เสียในทรัพย์สิน หรือผู้รับประโยชน์จาก ทรัพย์สินที่เกี่ยวกับการกระทำความผิด และรายละเอียดของความเกี่ยวข้อง สัมพันธ์ระหว่างบุคคลนั้นกับทรัพย์สินที่เกี่ยวกับการกระทำความผิด แล้วรวบรวมไว้ในสารบบควบคุมการสืบสวน

๑๑.๒ ในกรณีที่เป็นพยานหลักฐานอื่น ให้บันทึกรายละเอียดของความ เกี่ยวข้องสัมพันธ์ระหว่างพยานหลักฐานนั้นกับเจ้าของทรัพย์สิน ผู้รับโอนทรัพย์สิน ผู้มีส่วนได้เสียในทรัพย์สิน หรือผู้รับประโยชน์จากทรัพย์สินที่เกี่ยวกับการกระทำความผิด และรายละเอียดของความเกี่ยวข้องสัมพันธ์ระหว่าง

พยานหลักฐานนั้นกับทรัพย์สินที่เกี่ยวกับการกระทำความผิด แล้วรวบรวมไว้ในสารบบควบคุมการสืบสวน

๑๑.๓ ในกรณีที่มีการยึดหรืออายัดพยานหลักฐานที่เกี่ยวข้องสัมพันธ์กับทรัพย์สินที่เกี่ยวกับการกระทำความผิด ให้เจ้าพนักงานตำรวจแจ้งให้สำนักงานป้องกันและปราบปรามการฟอกเงินทราบโดยเร็ว เพื่อดำเนินการกับทรัพย์สินที่เกี่ยวกับการกระทำความผิด

ข้อ ๑๒ ให้หัวหน้าหน่วยงานจัดให้มีสารบบควบคุมการสืบสวนความผิดฐานฟอกเงินไว้เพื่อตรวจสอบ ส่วนสมุดสารบบควบคุมการสอบสวนให้ถือปฏิบัติตามระเบียบ คำสั่ง และข้อบังคับว่าด้วยการสอบสวน

ข้อ ๑๓ การสืบสวนสอบสวนดำเนินคดีความผิดฐานฟอกเงิน ให้ปฏิบัติตามกฎหมาย ระเบียบ ข้อบังคับ คำสั่ง ที่เกี่ยวข้องกับการสอบสวนดำเนินคดีอาญา และมาตรการในการควบคุม ตรวจสอบเร่งรัดการสอบสวนคดีอาญาตาม คำสั่ง ตร.ที่ ๙๖๐/๒๕๓๗ ลงวันที่ ๑๐ สิงหาคม ๒๕๓๗ ยกเว้นคดีตาม ข้อ ๑.๑.๑ และ ๑.๑.๒ ของคำสั่งดังกล่าว เนื่องจากการสอบสวนคดีความผิดฐานฟอกเงินจำเป็นต้องใช้ระยะเวลาในการสอบสวนมากกว่าคดีอาญาทั่วไป แต่เพื่อให้การสอบสวนความผิดฐานฟอกเงินเป็นไปอย่างรวดเร็วและมีประสิทธิภาพ จึงให้รายงานความคืบหน้าในการสอบสวนให้หัวหน้าหน่วยงานทราบทุกกระยะ ๓๐ วัน เพื่อเร่งรัดให้การสอบสวนเสร็จสิ้นไปโดยเร็ว

(ระเบียบสำนักงานตำรวจแห่งชาติ ว่าด้วยแนวทางปฏิบัติในการดำเนินคดีความผิด ตามกฎหมายว่าด้วยการป้องกันและปราบปรามการฟอกเงิน พ.ศ. ๒๕๕๔ ลงวันที่ ๒ เมษายน พ.ศ. ๒๕๕๔)



## แบบรายงาน

เรียน เลขาธิการ ปปง. (ผ่าน ปปป.ตร.)

๑. แบบรายงานทำระยะเบียบสำนักงานตำรวจแห่งชาติ ว่าด้วยแนวทางปฏิบัติในการดำเนินคดีความผิดตามกฎหมายว่าด้วยการป้องกันและปราบปรามการฟอกเงิน พ.ศ. ๒๕๕๔ ข้อ ๖

กรณี  ร้องทุกข์  กล่าวโทษ  จับกุม

ผู้ต้องหาชื่อ.....ที่อยู่.....

โทร.....หมายเลขประจำตัวบัตรประชาชน / บัตรราชการ.....

หมายเลขหนังสือเดินทาง.....อื่นๆ.....

๒.  ร้องทุกข์  กล่าวโทษ  จับกุม

เมื่อวันที่.....เดือน.....พ.ศ. ....เวลา.....น. พนักงานเจ้าของเรื่องชื่อ.....

.....โทร.....โทรสาร.....

๓. ของกลางหรือทรัพย์สินที่เกี่ยวข้องกับการกระทำความผิด ดังต่อไปนี้ (บอกรายละเอียดของกลางหรือทรัพย์สินฯ อาทิ ประเภท ชนิด น้ำหนัก ขนาด จำนวน ราคา).....

.....

๔. พฤติกรรมของผู้ต้องหา / ความสัมพันธ์กับบุคคลที่เกี่ยวข้อง / พฤติกรรมแห่งคดี.....

.....

๕. การดำเนินการของพนักงาน หรือการสืบสวน หรือการสอบสวน .....

.....

๖. ความผิดมูลฐานตามพระราชบัญญัติป้องกันและปราบปรามการฟอกเงิน พ.ศ.๒๕๕๒.....

.....

ความผิดฐานฟอกเงิน.....

.....

๗. พยานหลักฐานต่างๆ ที่รวบรวมได้.....

.....

๘. ความเห็นของพนักงานเจ้าของเรื่อง (เห็นควรดำเนินคดีในความผิดฐานฟอกเงินหรือดำเนินการเกี่ยวกับทรัพย์สิน).....

๙. ความเห็นของหัวหน้าพนักงานสอบสวน / หน่วยงาน (เห็นควรดำเนินคดีในความผิดฐานฟอกเงินหรือดำเนินการเกี่ยวกับทรัพย์สิน).....

ลงชื่อ.....

( )

ตำแหน่ง.....

...../...../.....





## ๙. หนังสือ ตร. ที่ ๐๐๗๔/๑๙๐๖ ลง ๓๐ มิถุนายน ๒๕๖๔

### บันทึกข้อความ

ส่วนราชการ ตร. โทร./โทรสาร. ๐ ๒๒๕๕ ๕๑๓๓  
ที่ ๐๐๗๔/๑๙๐๖ วันที่ ๓๐ มิถุนายน ๒๕๖๔  
เรื่อง แนวทางปฏิบัติเกี่ยวกับการดำเนินการตาม พ.ร.บ.ป้องกันและปราบปรามการฟอกเงิน พ.ศ. ๒๕๕๒  
จตช., รอง ผบ.ตร., ผู้ช่วย ผบ.ตร. หรือผู้ดำรงตำแหน่งเทียบเท่า  
ผบก., ผบก. ในสังกัด สง.ผบ.ตร. หรือผู้ดำรงตำแหน่งเทียบเท่า

#### ๑. อ้างถึง

- ๑.๑ ประมวลกฎหมายวิธีพิจารณาความอาญา พ.ศ. ๒๕๗๗
- ๑.๒ พ.ร.บ.ป้องกันและปราบปรามการฟอกเงิน พ.ศ. ๒๕๕๒
- ๑.๓ ระเบียบสำนักนายกรัฐมนตรี ว่าด้วยการประสานงานในการปฏิบัติตาม พ.ร.บ.ป้องกันและปราบปรามการฟอกเงิน พ.ศ.๒๕๕๒
- ๑.๔ ระเบียบตำรวจเกี่ยวกับคดี ลักษณะ ๑๘ บทที่ ๒๓ ว่าด้วยแนวทางปฏิบัติในการดำเนินคดีความผิดมูลฐานว่าด้วยการป้องกันและปราบปรามการฟอกเงิน พ.ศ.๒๕๕๔
- ๑.๕ คำสั่ง ตร.ที่ ๔๑๙/๒๕๕๖ ลง ๑ ก.ค.๕๖ เรื่อง การอำนวยความสะดวกธรรมชาติอาญา การทำสำนวนการสอบสวน และมาตรการควบคุม ตรวจสอบ เฝ้าระวังการสอบสวนคดีอาญา
- ๑.๖ คำสั่ง ตร.ที่ ๑๓๗/๒๕๖๔ ลง ๑๙ มี.ค.๖๔ เรื่อง ศูนย์ป้องกันและปราบปรามการฟอกเงิน สำนักงานตำรวจแห่งชาติ (ศปปง.ตร.)

๒. เพื่อให้การปฏิบัติงานของเจ้าหน้าที่ตำรวจเกี่ยวกับคดีความผิดมูลฐานและความผิดอาญาฐานฟอกเงินตามกฎหมายว่าด้วยการป้องกันและปราบปรามการฟอกเงินเป็นไปในแนวทางเดียวกันและมีประสิทธิภาพ จึงได้กำหนดแนวทางการดำเนินการดังนี้

#### ๒.๑ ขั้นตอนการดำเนินคดีความผิดมูลฐาน

๒.๑.๑ เมื่อพนักงานสอบสวนได้รับคำร้องทุกข์หรือกล่าวโทษหรือจับกุมผู้ต้องหาในคดีความผิดมูลฐานตามกฎหมายว่าด้วยการป้องกันและปราบปรามการฟอกเงิน จำนวน ๒๑ มูลฐาน ความผิดหรือความผิดตามกฎหมายอื่นที่กำหนดให้เป็นความผิดมูลฐาน ตามกฎหมายว่าด้วยการป้องกันและปราบปรามการฟอกเงิน จำนวน ๘ มูลฐานความผิด (ตามเอกสารแนบ ๑) ให้พนักงานสอบสวนลงข้อมูลคดี ในระบบสารสนเทศของ ตร. (ระบบ Crimes) ตามขั้นตอนปฏิบัติ (ตามเอกสารแนบ ๒)

๒.๑.๒ ให้พนักงานสอบสวนรายงานคดีดังกล่าวตามข้อ ๒.๑.๑ ต่อหัวหน้าหน่วยทราบภายใน ๔๘ ชั่วโมง และให้หัวหน้าหน่วยหรือผู้ที่ได้รับมอบหมายที่มีตำแหน่งผู้กำกับการขึ้นไป เป็นผู้รายงานต่อสำนักงาน ปง. ทราบตามระเบียบสำนักนายกรัฐมนตรี ตามข้อ ๑.๓ ภายใน ๗ วัน จากนั้นให้หัวหน้าหน่วยสั่งการให้เจ้าหน้าที่ตำรวจดำเนินการสืบทรัพย์ เมื่อพบว่าเป็นความผิดอาญาฐานฟอกเงินให้รีบรายงานเสนอ ผอ.ศปปง.ตร. เพื่ออนุมัติให้ร้องทุกข์ดำเนินคดีอาญาฐานฟอกเงินกับผู้กระทำความผิดดังกล่าวต่อไป

ในระหว่างการสอบสวนความผิดมูลฐานตามข้อ ๒.๑.๑ หากพนักงานสอบสวนพบว่ามีการกระทำความผิดอาญาฐานฟอกเงินอีกฐานหนึ่งด้วย ให้ดำเนินการสอบสวนในความผิดอาญา ฐานฟอกเงิน โดยมีจำต้องรอการอนุมัติให้ร้องทุกข์ตามวรรคก่อน และให้พนักงานสอบสวนผู้รับผิดชอบ รีบรายงานเสนอ ผอ.ศปปง.ตร. เพื่อโปรดทราบและสั่งการตามที่เหมาะสม



๒.๑.๓ เมื่อพนักงานสอบสวนรับคำร้องทุกข์หรือกล่าวโทษ หรือจับกุมผู้ต้องหา ในคดีความผิดอาญาฐานฟอกเงิน ให้สอบสวนเจ้าหน้าที่ตำรวจผู้สืบทรัพย์ ตามข้อ ๒.๑.๒ เป็นผู้กล่าวหา และ ประสานเจ้าหน้าที่ ปปง. ที่มีหน้าที่สืบทรัพย์ในกรณีนี้มาสอบสวนเป็นพยาน โดยให้พนักงานสอบสวน รับเลข คดีอาญาใหม่ แยกจากเลขคดีความผิดมูลฐาน เว้นแต่เป็นคดีที่ไม่ยุ่งยากสลับซับซ้อน พนักงานสอบสวน พิจารณารวมสำนวนคดีเป็นสำนวนคดีเดียวกันได้ และให้พนักงานสอบสวนรับรายงานเสนอ ส่วนปฏิบัติการ ตามคำสั่ง ตร.ที่ ๑๓/๒๕๖๔ ลง ๑๙ มี.ค. ๖๔ เพื่อพิจารณาสั่งการและมีความเห็นเสนอ ผอ.ศปปง.ตร. เพื่อพิจารณาสั่งการภายใน ๑๕ วัน ทั้งนี้พนักงานสอบสวนผู้รับคำร้องทุกข์ต้องดำเนินการ สอบสวนรวบรวมพยาน หลักฐานอย่างต่อเนื่อง พร้อมทั้งมีความเห็นทางคดีเสนอผู้บังคับบัญชาต่อไป (เว้นแต่ ผอ.ศปปง.ตร. จะสั่งการ เป็นอย่างอื่น)

๒.๑.๔ เมื่อพนักงานสอบสวน ได้ออกหมายจับผู้ต้องหาในคดีความผิดอาญา ฐานฟอกเงิน ให้พนักงานสอบสวนลงข้อมูลหมายจับในระบบสารสนเทศของ ตร.(ระบบ Crimes) เพื่อ ประกาศ สืบจับต่อไป

#### ๒.๒ ขั้นตอนปฏิบัติการสืบทรัพย์ของเจ้าหน้าที่ตำรวจ

ตามข้อ ๒.๑.๒ กรณีหัวหน้าหน่วยสั่งการให้เจ้าหน้าที่ตำรวจดำเนินการสืบทรัพย์ ในคดีความผิดมูลฐาน ให้เจ้าหน้าที่ผู้ได้รับมอบหมายดำเนินการดังนี้

๒.๒.๑ ในกรณีที่ เป็นบุคคล ให้ตรวจสอบรายละเอียดบุคคล โดยให้ปรากฏ รายละเอียดของทรัพย์สินที่บุคคลนั้นครอบครองอยู่ และหาความสัมพันธ์ระหว่างบุคคลนั้นกับนิติบุคคล ที่เกี่ยวข้อง เจ้าของทรัพย์สิน ผู้รับและผู้โอนทรัพย์สิน ผู้มีส่วนได้เสียในทรัพย์สิน หรือผู้ได้รับประโยชน์จาก ทรัพย์สินที่เกี่ยวกับการกระทำความผิด และรายละเอียดความเกี่ยวข้องนิติสัมพันธ์ระหว่างบุคคลนั้น กับทรัพย์สินที่เกี่ยวกับการกระทำความผิด นอกจากนั้นให้ตรวจสอบประวัติการกระทำความผิดว่าบุคคล ดังกล่าวเคยกระทำความผิดมูลฐานในคดีอื่นมาก่อนหรือไม่ และเริ่มกระทำความผิดเมื่อใด ผลการดำเนินคดี เป็นอย่างไร

การตรวจสอบทรัพย์สินให้ปรากฏรายละเอียดการครอบครอง การใช้ การได้มา รวมถึงการจำหน่าย จ่ายโอนทรัพย์สินในช่วงก่อน ขณะ และหลังเกิดเหตุว่าเป็นอย่างไร เป็นการทำธุรกรรม อำพรางหรือไม่

๒.๒.๒ ภายหลังจากเจ้าหน้าที่ตำรวจตรวจสอบแล้วพบทรัพย์สินเกี่ยวกับการ กระทำความผิดอาญาฐานฟอกเงิน ให้ผู้ที่ทำการสืบทรัพย์รายงานผลการสืบทรัพย์โดยจัดทำบัญชีทรัพย์สิน ที่ต้องตรวจ ยึดเป็นของกลางและบัญชีทรัพย์สินที่ตรวจยึดเพื่อตรวจสอบไปยังสำนักงานป้องกันและ ปราบปรามการฟอกเงิน (ปปง.) เลขที่ ๔๒๒ ถนนพญาไท แขวงปทุมวัน เขตปทุมวัน กรุงเทพฯ ๑๐๓๓๐ ทราบโดยเร็ว (ตามเอกสาร แนบ ๔) และสำเนาหนังสือดังกล่าวส่ง ศปปง.ตร. เพื่อทราบด้วย

๒.๒.๓ หากเจ้าหน้าที่ตำรวจผู้สืบทรัพย์พิจารณาแล้วเห็นว่ามีความจำเป็น เร่งด่วน เนื่องจากพบว่ามี การโอน จำหน่าย ยักย้าย ปกปิด หรือซ่อนเร้นทรัพย์สินใดที่เป็นทรัพย์สินที่ เกี่ยวกับการกระทำ ผิดหรืออาจก่อให้เกิดความเสียหายแก่รูปคดี ให้เจ้าหน้าที่ตำรวจผู้ทำการสืบทรัพย์ แจ้งความร้องทุกข์ต่อ พนักงานสอบสวนในความผิดอาญาฐานฟอกเงินโดยเร็ว เมื่อพนักงานสอบสวน รับคำร้องทุกข์แล้ว เห็นว่ามีหลักฐานตามสมควรว่า มีการโอน จำหน่าย ยักย้าย ปกปิด หรือซ่อนเร้น ทรัพย์สินใดที่เป็นทรัพย์สินที่เกี่ยวกับการกระทำผิดหรืออาจก่อให้เกิดความเสียหายแก่รูปคดีจริง ให้ทำ



การยึด หรืออายัดทรัพย์สินที่เชื่อว่า มีไว้ หรือได้มาจากการกระทำความผิด หรือได้ใช้หรือสงสัยว่าได้ใช้ในการกระทำความผิดหรือซึ่งอาจใช้เป็นพยานหลักฐานยืนยัน การกระทำความผิดอาญฐานนอกเงินหรือทรัพย์สินอื่นได้ตามมาตรา ๓ แห่ง พ.ร.บ.ป้องกันและปราบปรามการฟอกเงิน พ.ศ.๒๕๕๒ ตามอำนาจหน้าที่และให้ปฏิบัติ ตามข้อ ๒.๒.๒

### ๒.๓ ขั้นตอนการดำเนินคดีความผิดอาญฐานฟอกเงิน

๒.๓.๑ การสืบสวนสอบสวนหรือจับกุมคดีความผิดมูลฐาน เมื่อเจ้าหน้าที่สืบทรัพย์ พบว่ามีพยานหลักฐานเพียงพอต่อการแจ้งข้อกล่าวหาในความผิดอาญฐานฟอกเงิน ให้รีบรายงานเสนอ ผอ.ศปง.ตร. เพื่ออนุมัติให้ร้องทุกข์ดำเนินคดีอาญฐานฟอกเงินกับผู้กระทำความผิดดังกล่าว เว้นแต่จะเป็น เหตุจำเป็นเร่งด่วน ตามข้อ ๒.๒.๓ โดยให้ถือปฏิบัติตาม ข้อ ๒.๑.๓

๒.๓.๒ หากการสืบสวนสอบสวนในคดีความผิดมูลฐาน ยังไม่มีปรากฏหลักฐานชัดเจนว่ามีการกระทำความผิดอาญฐานฟอกเงินหรือไม่ ให้เจ้าหน้าที่ตำรวจที่มีหน้าที่สืบทรัพย์ประสานเจ้าหน้าที่ของสำนักงาน ปปง. เพื่อขอทราบผลการดำเนินการสืบทรัพย์ของสำนักงาน ปปง. และคำสั่งคณะกรรมการธุรกรรม หรือเลขาธิการ ปปง. ให้ยึดหรืออายัดทรัพย์สินที่เกี่ยวข้องกับการกระทำความผิดมูลฐานข้างต้นเพื่อนำมาประกอบการพิจารณาดำเนินการต่อไป

๒.๓.๓ กรณีสำนักงาน ปปง. แจ้งคำสั่งคณะกรรมการธุรกรรม หรือเลขาธิการ ปปง. ให้ยึดหรืออายัดทรัพย์สินที่เกี่ยวข้องกับการกระทำความผิดไว้ชั่วคราว (คำสั่ง ย.) แล้ว เจ้าหน้าที่สำนักงาน ปปง. อาจไปร้องทุกข์กล่าวโทษต่อพนักงานสอบสวนในพื้นที่ที่มีการดำเนินคดีความผิดมูลฐาน ให้พนักงานสอบสวนรับคำร้องทุกข์เป็นคดีใหม่ต่างหากจากคดีความผิดมูลฐาน โดยให้ถือปฏิบัติตาม ข้อ ๒.๑.๓ และให้พนักงานสอบสวนนำเสนอสำนวนการสอบสวนคดีความผิดมูลฐานมาประกอบกับสำนวนการสอบสวนคดีอาญฐานฟอกเงิน และลงข้อมูลคดีในระบบสารสนเทศของ ตร. (ระบบ Crimes)

๒.๓.๔ เมื่อพนักงานสอบสวนขอศาลอนุมัติออกหมายจับผู้ต้องหาในคดีความผิดอาญฐานฟอกเงินแล้ว หากเห็นว่ามีความจำเป็นต้องใช้บุคคลภายนอก (สายข่าว) ในการสืบสวนหาข้อมูลข่าวสารในเชิงลึกเพื่อนำไปสู่การจับกุม ให้ประสานกับ สำนักงาน ปปง. ในการอนุมัติแต่งตั้งสายข่าว และการเบิกจ่ายค่าตอบแทนแก่สายข่าวตามระเบียบของสำนักงาน ปปง.ต่อไป

### ๒.๔ ขั้นตอนการดำเนินการตรวจยึดทรัพย์สินที่เกี่ยวข้องกับคดี

๒.๔.๑ ทรัพย์สินที่ตรวจยึดเป็นของกลางเพื่อนำไปเป็นหลักฐานยืนยันและพิสูจน์ การกระทำความผิดของผู้ต้องหาในคดีความผิดอาญฐานฟอกเงิน ให้จัดทำบัญชีของกลาง พร้อมทั้งบันทึกภาพ และ ประเมินราคาโดยผู้ชำนาญการไว้ให้เรียบร้อย

๒.๔.๒ ทรัพย์สินที่ตรวจยึดเพื่อตรวจสอบตาม พ.ร.บ.ป้องกันและปราบปรามการฟอกเงิน พ.ศ.๒๕๕๒ นั้น ต้องเป็นทรัพย์สินที่ได้มาหลังจากมีการกระทำความผิดคดีความผิดมูลฐานให้จัดทำเป็นบัญชีทรัพย์สินที่ตรวจยึดเพื่อตรวจสอบ และหากเป็นทรัพย์สินของกลางตามข้อ ๒.๔.๑ ด้วย ให้ทำบันทึกแยกไว้ในบัญชีทรัพย์สินที่ตรวจยึดเพื่อตรวจสอบตามข้อ ๒.๔.๒ อีกส่วนหนึ่ง โดยหมายเหตุไว้ในบัญชีของกลางตามข้อ ๒.๔.๑ ว่ามีทรัพย์สินรายการใดบ้างที่เป็นทรัพย์สินตามมาตรา ๓ แห่ง พ.ร.บ.ป้องกันปราบปรามการฟอกเงินฯ เมื่อพนักงานสอบสวนสรุปสำนวนคดีอาญฐานฟอกเงิน ให้หมายเหตุไว้ในท้ายรายงานสอบสวนว่า ตามบัญชีทรัพย์สินที่ตรวจยึดเพื่อตรวจสอบตามมาตรา ๓ ได้แยกไปดำเนินการตามมาตรา ๔๔ แห่ง พ.ร.บ.ป้องกันและปราบปรามการฟอกเงิน พ.ศ.๒๕๕๒ แล้ว



๒.๔.๓ ทรัพย์สินที่ตรวจยึดตามข้อ ๒.๔ ให้หน่วยงานที่ตรวจยึดทรัพย์สินดังกล่าว ดำเนินการเก็บรักษาของกลางและทรัพย์สินที่ตรวจยึดเพื่อตรวจสอบข้างต้นถือปฏิบัติตามระเบียบการตำรวจเกี่ยวกับคดีลักษณะ ๑๕ บทที่ ๑ ว่าด้วยการเก็บรักษาของกลาง โดยคำนึงถึงการยึดทรัพย์สินของผู้กระทำผิด เพื่อให้สามารถบังคับใช้กฎหมายป้องกันและปราบปรามการฟอกเงินได้อย่างมีประสิทธิภาพต่อไป

๓. ให้ทุกหน่วยงานในสังกัด ถือปฏิบัติโดยเคร่งครัด การสั่งการใดที่ขัดหรือแย้งกับแนวทางปฏิบัติตามหนังสือนี้ ให้ปฏิบัติตามหนังสือนี้แทน

จึงแจ้งมาเพื่อทราบและถือปฏิบัติ

พล.ต.อ.

(สุวัฒน์ แจ้งยอดสุข)

ผบ.ตร.



## ๑๐. หนังสือ ตร. ที่ ๐๐๗๔/ว ๑๕๘๑ ลง ๑๑ เมษายน ๒๕๖๕

### บันทึกข้อความ

ส่วนราชการ ..... ตร. โทร. ๐ ๒๒๐๕ ๑๒๕๕ - ๖

ที่ ๐๐๗๔/ว ๑๕๘๑ ..... วันที่ ๑๑ เมษายน ๒๕๖๕

เรื่อง กำชับการปฏิบัติและกำหนดแนวทางปฏิบัติเกี่ยวกับการดำเนินการตาม พ.ร.บ.ป้องกันและปราบปรามการฟอกเงิน พ.ศ. ๒๕๕๒ (เพิ่มเติม)

จตช. รอง ผบ.ตร. หรือผู้ดำรงตำแหน่งเทียบเท่า  
ผู้ช่วย ผบ.ตร. หรือผู้ดำรงตำแหน่งเทียบเท่า  
ผบช. หรือผู้ดำรงตำแหน่งเทียบเท่า  
ผบก. ในสังกัด สง.ผบ.ตร. หรือผู้ดำรงตำแหน่งเทียบเท่า

ตามหนังสือ ตร. ด่วนที่สุด ที่ ๐๐๗๔/๑๙๐๖ ลง ๓๐ มิ.ย. ๖๔ กำหนดแนวทางปฏิบัติเกี่ยวกับการดำเนินการตาม พ.ร.บ.ป้องกันและปราบปรามการฟอกเงิน พ.ศ. ๒๕๕๒ ให้ทุกหน่วยถือปฏิบัติ ประกอบกับ ตร. ได้จัดตั้งศูนย์ป้องกันและปราบปรามการฟอกเงิน สำนักงานตำรวจแห่งชาติ ความละเอียดแจ้งแล้ว นั้น

เนื่องจากในปัจจุบันได้เกิดคดีอาชญากรรมที่สร้างความเดือดร้อนให้แก่ประชาชนในหลากหลายรูปแบบ ผู้กระทำความผิดมีพฤติการณ์หลอกลวงเอาทรัพย์สินของประชาชนด้วยอุบายต่างๆ ผ่านสื่อสังคม ออนไลน์ รวมทั้งการจัดให้มีการเล่นการพนันทางสื่ออิเล็กทรอนิกส์ และมีการนำเงินหรือทรัพย์สินที่เกี่ยวกับการกระทำความผิดไปกระทำการอันเป็นการฟอกเงิน ทำให้เกิดความเสียหายต่อประชาชนและสังคมเป็นวงกว้าง อีกทั้งมีมูลค่าความเสียหายสูงมาก ดังนั้น เพื่อให้การตรวจราชการประกอบอาชญากรรมด้วยการป้องกันและปราบปรามการฟอกเงินเป็นไปอย่างมีประสิทธิภาพ จึงกำชับการปฏิบัติและกำหนดแนวทางการปฏิบัติเกี่ยวกับการดำเนินการตาม พ.ร.บ.ป้องกันและปราบปรามการฟอกเงิน พ.ศ. ๒๕๕๒ เพิ่มเติม ดังนี้

๑. ความผิดมูลฐาน ทั้งที่ปรากฏใน พ.ร.บ.ป้องกันและปราบปรามการฟอกเงิน พ.ศ. ๒๕๕๒ และในกฎหมายอื่น เช่น พ.ร.บ.ว่าด้วยการเลือกตั้งสมาชิกสภาผู้แทนราษฎร พ.ศ. ๒๕๖๑ พ.ร.บ.ว่าด้วยการได้มาซึ่งสมาชิกวุฒิสภา พ.ศ. ๒๕๖๑ พ.ร.บ.ป้องกันและปราบปรามการมีส่วนร่วมในองค์กรอาชญากรรมข้ามชาติ พ.ศ. ๒๕๕๖ พ.ร.บ.ป้องกันและปราบปรามการสนับสนุนทางการเงินแก่การก่อการร้ายและการแพร่ขยายอาวุธ ที่มีอำนาจทำลายล้างสูง พ.ศ. ๒๕๕๔ พ.ร.บ.ป้องกันและปราบปรามการค้ามนุษย์ พ.ศ. ๒๕๕๑ และ พ.ร.บ.การเลือกตั้ง สมาชิกสภาท้องถิ่นหรือผู้บริหารท้องถิ่น พ.ศ. ๒๕๖๒ เป็นต้น สรุปลำดับตามเอกสารที่แนบ (ผนวก ก) เมื่อมีการร้องทุกข์ หรือกล่าวโทษ หรือจับกุมดำเนินคดีในความผิดมูลฐาน ให้ผู้เกี่ยวข้องดำเนินการตามระเบียบการตำรวจเกี่ยวกับคดี ลักษณะที่ ๑๘ บทที่ ๒๓ โดยเฉพาะอย่างยิ่ง คดีความผิดในลักษณะที่ส่งผลกระทบต่อประชาชนและสังคมในวงกว้าง คดีที่สื่อมวลชนให้ความสนใจ หรือมีมูลค่าความเสียหายจำนวนมาก เช่น การฉ้อโกงประชาชน การหลอกลวง ทางออนไลน์ การพนันออนไลน์ การค้ามนุษย์ การค้ายาเสพติด เป็นต้น นอกจากพนักงานสอบสวนจะต้องสอบสวนรวบรวมพยานหลักฐานเพื่อดำเนินคดีความผิดมูลฐานให้ถึงที่สุดแล้ว จะต้องให้ความสำคัญกับการดำเนินการ สืบสวนว่ามีหรือมีเหตุอันควรเชื่อว่าจะมีการกระทำความผิดฐานฟอกเงินด้วยหรือไม่ หากเป็นคดีที่มีความยุ่งยาก สลับซับซ้อนหรือมีเครือข่ายในการกระทำความผิด ให้ผู้บังคับบัญชาระดับ บก./ภ.จว. หรือ บช./ภ.จัดชุดปฏิบัติการ ส่วนกลางไปสนับสนุนดำเนินการสืบสวนอย่างจริงจัง

๒. เมื่อพนักงานสอบสวนได้รับคำร้องทุกข์หรือกล่าวโทษหรือจับกุมผู้ต้องหาในคดีความผิดมูลฐานตามข้อ ๑. ให้บันทึกข้อมูลเกี่ยวกับคดีความผิดมูลฐานในระบบสารสนเทศของ ตร. (CRIMES) ซึ่งมีการปรับปรุง ให้มีตัวเลือกเพื่อบันทึกว่าเป็นข้อหาและหรือมีพฤติกรรมอันเป็นความผิดมูลฐานหรือไม่ ทั้งนี้ เพื่อให้การประมวลผล และการวิเคราะห์ข้อมูลเป็นไปอย่างรวดเร็วและมีประสิทธิภาพ และการรายงานเป็นไปในรูปแบบอิเล็กทรอนิกส์ รายละเอียดตามคู่มือการปฏิบัติในการรับคำร้องทุกข์กรณีความผิดมูลฐานฯ ที่แนบ (ผนวก ข)

๓. ระหว่าง...





๓. ระหว่างการสอบสวนคดีความผิดมูลฐานและการสืบสวนความผิดฐานฟอกเงิน หากมีเหตุอันควรเชื่อได้ว่า อาจมีการโอน จำหน่าย ยักย้าย ปกปิด หรือซ่อนเร้นทรัพย์สินใดที่เป็นทรัพย์สินที่เกี่ยวกับการกระทำความผิด ให้รายงานผลการสืบสวนไปยังสำนักงาน ปงป. เพื่อพิจารณาตาม พ.ร.บ.ป้องกันและปราบปรามการฟอกเงิน พ.ศ. ๒๕๕๒ มาตรา ๔๘-๔๙ โดยเร็ว ตามแบบฟอร์มที่แนบ (ผนวก ค) และรายงานให้ ศปง.ตร. ทราบด้วย

๔. การดำเนินคดีอาญฐานฟอกเงิน เมื่อมีการดำเนินคดีในความผิดมูลฐานและมีการสืบสวน ความผิดฐานฟอกเงินแล้ว การจัดให้มีการร้องทุกข์หรือกล่าวโทษคดีความผิดฐานฟอกเงินจะต้องปรากฏพยานหลักฐานเพียงพอ โดยมีข้อพิจารณา ดังนี้

๔.๑ มีการกระทำความผิดมูลฐาน โดยมีการร้องทุกข์หรือกล่าวโทษ หรือจับกุมดำเนินคดี ความผิดมูลฐานตามเอกสารที่แนบ (ผนวก ก) และมีพยานหลักฐานเพียงพอในการดำเนินคดี

๔.๒ มีทรัพย์สินที่เกี่ยวกับการกระทำความผิด คือ เงินหรือทรัพย์สินที่ได้มาจากการกระทำ ซึ่งเป็นความผิดมูลฐานหรือจากการสนับสนุนหรือช่วยเหลือการกระทำซึ่งเป็นความผิดมูลฐาน เงินหรือทรัพย์สิน ที่ได้มาจากการจำหน่าย จ่าย โอนด้วยประการใดๆ ซึ่งเงินหรือทรัพย์สินที่ได้มาจากการกระทำดังกล่าว รวมทั้ง ดอกผลของเงินหรือทรัพย์สินดังกล่าว เช่น เงินที่มาจากการค้ายาเสพติด ทรัพย์สินที่นำเงินจากการค้ายาเสพติด ไปซื้อ เงินจากการฉ้อโกงประชาชน อสังหาริมทรัพย์ที่ใช้เงินจากการหลอกลวงประชาชนไปซื้อ เงินจากการเล่น การพนันออนไลน์ เป็นต้น ทั้งนี้ ตาม พ.ร.บ.ป้องกันและปราบปรามการฟอกเงิน พ.ศ. ๒๕๕๒ มาตรา ๓ วรรคห้า “ทรัพย์สินที่เกี่ยวกับการกระทำความผิด”

๔.๓ มีการกระทำของบุคคลใด เป็นความผิดอาญฐานฟอกเงิน ตาม พ.ร.บ.ป้องกันและปราบปรามการฟอกเงิน พ.ศ. ๒๕๕๒ มาตรา ๕ ซึ่งการสืบสวนจะต้องมีพยานหลักฐานปรากฏว่าผู้กระทำผิดได้โอน รับโอน หรือเปลี่ยนแปลงทรัพย์สินที่เกี่ยวกับการกระทำความผิดเพื่อซุกซ่อนหรือปกปิดแหล่งที่มาหรือเพื่อช่วยเหลือ ผู้อื่นไม่ว่าก่อน ขณะหรือหลังการกระทำความผิด หรือปกปิดอำพราง หรือได้มา ครอบครอง หรือใช้ทรัพย์สิน ดังกล่าวโดยปรากฏข้อเท็จจริง เช่น

๑) เส้นทางทางการเงิน ที่แสดงให้เห็นได้ว่าการนำเงินจำนวนเท่าใดหรือทรัพย์สิน ที่เกี่ยวกับการกระทำความผิดสิ่งใด ไปโอน เปลี่ยนสภาพ ปกปิด อำพราง ไปอย่างไร เช่น โอนเงินจากบัญชี ธนาคารของบุคคลหนึ่งไปอีกบัญชีหนึ่งหรือไปยังบัญชีของบุคคลอื่น นำไปซื้อทรัพย์สินที่เป็นสังหาริมทรัพย์หรือสังหาริมทรัพย์ใด นำไปอำพรางโดยการลงทุนประกอบธุรกิจ เป็นต้น

๒) กรณีการโอนเงินที่เกี่ยวกับการกระทำความผิดผ่านบัญชีธนาคาร จะต้องปรากฏว่าเงินดังกล่าวจำนวนเท่าใด โอนจากบัญชีใดไปยังบัญชีใด เป็นบัญชีของผู้ใด มีความสัมพันธ์กันอย่างไร

๓) การทำธุรกรรมทางการเงิน มีความถี่อย่างไร สอดคล้องกับข้อมูลด้านอาชีพ หรือข้อมูลส่วนบุคคลของเจ้าของบัญชีหรือไม่ เป็นการทำธุรกรรมตามปกติวิสัยหรือไม่

๔) มีการนำเงินที่ได้มาจากการกระทำผิด ไปซื้อทรัพย์สิน ภายหลังการกระทำความผิดมูลฐานหรือไม่ โดยสอบสวนปากคำพยานหรือมีหลักฐานเอกสารอื่นประกอบ เพื่อแสดงให้เห็นว่านำเงินที่เกี่ยวข้องกับการกระทำความผิดไปซื้อทรัพย์สินดังกล่าว

๕) กรณีมีการถือครองทรัพย์สินแทน ให้สืบสวนว่าผู้รับโอนทรัพย์สินหรือถือกรรมสิทธิ์ในทรัพย์สินแทน มีความสัมพันธ์กับผู้กระทำผิดอย่างไร ผู้ที่ครอบครองทรัพย์สินซึ่งมีมูลค่าสูงมีแหล่ง รายได้ซึ่งอาจได้มาซึ่งทรัพย์สินดังกล่าวหรือไม่ มีการเสียภาษีรายได้หรือไม่ หรือ เป็นทรัพย์สินมรดกหรือไม่ เป็นต้น

๔.๔ สืบสวน...



๔.๔ สืบสวนให้ปรากฏถึงการกระทำผิดที่ต่างกรรมต่างวาระ โดยแยกทรัพย์สินที่ถูกนำไปฟอกเงินแต่ละรายการ เช่น โอนเงินจากบัญชีธนาคารของบุคคลใด จำนวนกี่ครั้งละๆ เท่าใด ไปยังบัญชีของ บุคคลใด หรือนำเงินที่ได้จากการกระทำผิดจำนวนเท่าใด ไปซื้อสังหาริมทรัพย์หรือสังหาริมทรัพย์รายการ ต่างกรรม ต่างวาระ อย่างไร ทั้งนี้ เพื่อให้เป็นการป้องกันในการกระทำกับทรัพย์สินที่เกี่ยวข้องหรือรวมกันอยู่ และอาจตรวจสอบพบในภายหลังว่ามี การกระทำ ความผิดฐานฟอกเงิน

๔.๕ หากมีการพิจารณาเพื่อดำเนินการใดๆ เกี่ยวกับทรัพย์สินที่ได้ยึดไว้ตรวจสอบในความผิดฐาน ฟอกเงินซึ่งได้มีการรายงานไปยังสำนักงาน ปปง. แล้ว ให้ตรวจสอบการดำเนินการกับทรัพย์สินดังกล่าวไปยัง สำนักงาน ปปง. ก่อนว่าได้มีคำสั่งยึดหรืออายัดทรัพย์สินไว้หรือไม่ อย่างไร

๔.๖ อยู่ภายในอายุความและท้องที่เกิดเหตุของคดีความผิดฐานฟอกเงิน ซึ่งอาจเกิดขึ้น ต่างท้องที่จาก คดีความผิดมูลฐานก็ได้

๕. หากผลการสืบสวนหรือการสืบทรัพย์สินปรากฏพยานหลักฐานเพียงพอต่อการดำเนินคดี ในความผิดฐาน ฟอกเงินตามข้อ ๔. ให้ทำรายงานสรุปผลการสืบสวนพร้อมมีความเห็นตามระเบียบการตำรวจ เกี่ยวกับคดี ลักษณะที่ ๑๘ บทที่ ๒๓ ข้อ ๖ เสนอผู้บังคับบัญชาตามลำดับชั้น ถึง ผบช.หรือ ผอ.ศปปง.บช.น. ภ.๑-๔ บช.ก. บช.ปส. สตม. หรือ บช.สอท. แล้วแต่กรณี เพื่อจัดให้มีการร้องทุกข์หรือกล่าวโทษ ดำเนินคดีตามกฎหมายต่อไปแล้วรายงานให้ ศปปง.ตร. ทราบ

๖. ให้ทุกหน่วยถือปฏิบัติโดยเคร่งครัด การสั่งการใดที่ขัดหรือแย้งกับแนวทางปฏิบัติตามหนังสือนี้ ให้ ปฏิบัติตามหนังสือนี้แทน นอกเหนือจากนี้ให้ถือปฏิบัติตามหนังสือ ตร. ด่วนที่สุด ที่ ๐๐๗๔/๑๙๐๖ ลง ๓๐ มิ.ย. ๒๕๑๔ ต่อไป

จึงแจ้งมาเพื่อทราบและถือปฏิบัติ

พล.ต.อ.

( สุวัฒน์ แจงยอดสุข )

ผบ.ตร.



เอกสารแนบ <https://bit.ly/3LYCDIP>



ตารางความผิดมูลฐาน ๒๑ + ๘ = ๒๙  
ตารางแสดงความผิดมูลฐานตาม พ.ร.บ.ป้องกันและปราบปรามการฟอกเงิน พ.ศ. ๒๕๕๒

ลำดับ	มาตราที่กำหนดความผิดมูลฐาน	กฎหมายที่เกี่ยวข้อง	เงื่อนไข
๑	มาตรา ๓ (๑) ความผิดเกี่ยวกับยาเสพติด ๑. กฎหมายว่าด้วยกาป้องกันและปราบปรามยาเสพติดหรือ ๒. กฎหมายว่าด้วยมาตรการในการปราบปรามผู้กระทำความผิดเกี่ยวกับยาเสพติด	<b>ประมวลกฎหมายอาญา</b> พ.ศ.๒๕๖๔ ๑.๑ ความผิดร้ายแรง ยาเสพติด มาตรา ๑๕๕ - ๑๕๘ ๑.๒ วัตถุประสงค์และสาระสหาย มาตรา ๙๕ - ๙๖, ๑๔๙, ๑๕๒ - ๑๕๓ ๑.๓ เหตุเพิ่มโทษ มาตรา ๑๕๕ - ๑๕๙ ๑.๔ สมคบ สนับสนุนช่วยเหลือ มาตรา ๑๒๕, ๑๒๗ ๑.๕ มาตรการพิเศษ มาตรา ๑๒๔, ๑๒๖, ๑๒๘ - ๑๓๓, ๑๕๓ ๑.๖ ความผิดเกี่ยวกับการผลิต นำเข้า ส่งออก จำหน่าย มีไว้ในครอบครอง หรือนำผ่านซึ่งยาเสพติดให้โทษและวัตถุออกฤทธิ์ มาตรา ๙๐ - ๙๖ ๑.๗ ความผิดเกี่ยวกับการจำหน่ายหรือจัดหาสารระเหย มาตรา ๙๙ - ๑๐๐ ๑.๘ โฆษณาเกี่ยวกับยาเสพติดให้โทษหรือวัตถุออกฤทธิ์โดยไม่ได้ รับอนุญาต มาตรา ๑๓๗ วรรคแรก ๑.๙ บทกำหนดโทษเกี่ยวกับยาเสพติดให้โทษและวัตถุออกฤทธิ์ปลอม ผิดมาตรฐาน หรือเสื่อมคุณภาพ มาตรา ๑๔๒ - ๑๔๔ ๑.๑๐ ความผิดเกี่ยวกับจำหน่ายวัตถุออกฤทธิ์ตั้งแต่สองชนิดขึ้นไป มาตรา ๑๕๑	



ลำดับ	มาตราที่กำหนด ความผิดมูลฐาน	กฎหมายที่เกี่ยวข้อง	เงื่อนไข
๒	<p>มาตรา ๓ (๒) ความผิดเกี่ยวกับการคุ้มครอง ๑. กฎหมายว่าด้วยการป้องกันและปราบปราม การคุ้มครอง</p> <p>๒. ความผิดตามประมวลกฎหมายอาญา ในความผิดเกี่ยวกับเพศ <b>เฉพาะที่เกี่ยวข้องกับ</b> การเป็นธุระจัดหา ล่อไป พาไป หรือรับไว้เพื่อ การอนาจารซึ่งชายหรือหญิง เพื่อสนองความใคร่ ของผู้อื่น หรือความผิดฐานพรากเด็กและผู้เยาว์ <b>เฉพาะที่เกี่ยวข้องกับการกระทำเพื่อหากำไรหรือ</b> เพื่ออนาจาร หรือโดยทุจริต ซื่อ จำหน่าย หรือ รับตัวเด็กหรือผู้เยาว์ซึ่งถูกพรากนั้น หรือ</p>	<p>พ.ร.บ.ป้องกันและปราบปรามการค้ามนุษย์ พ.ศ. ๒๕๕๑ มาตรา ๖ - ๖/๑ มาตรา ๗ - ๑๐ มาตรา ๕๓ - ๕๔ มาตรา ๕๖/๑</p> <p><b>ประมวลกฎหมายอาญา</b> มาตรา ๒๘๒ - ๒๘๔ มาตรา ๓๑๗ วรรคสอง และวรรคสาม มาตรา ๓๑๘ วรรคสอง และวรรคสาม มาตรา ๓๑๙</p>	<p>ความผิดเกี่ยวกับเพศตามประมวล กฎหมายอาญา เฉพาะที่เกี่ยวข้องกับความผิด ต่อไปนี้</p> <p><b>๑. การเป็นธุระจัดหา ล่อไป พาไป</b> หรือรับไว้เพื่อการอนาจารซึ่งชายหรือหญิง เพื่อสนองความใคร่ของผู้อื่น หรือความผิด ฐานพรากเด็กและผู้เยาว์</p> <p><b>๒. การกระทำเพื่อหากำไรหรือเพื่อ</b> <b>อนาจาร หรือโดยทุจริต ซื่อ จำหน่าย หรือ</b> <b>รับตัวเด็กหรือผู้เยาว์</b> ซึ่งถูกพรากนั้น หรือ ความผิดตามกฎหมายว่าด้วยการป้องกัน และปราบปรามการค้าประเวณี</p>



ลำดับ	มาตราที่กำหนด ความผิดมูลฐาน	กฎหมายที่เกี่ยวข้อง	เงื่อนไข
๓	๓. ความผิดตามมาตรา ๓๑ ด้วยการป้องกันและปราบปรามการค้าประเวณี เฉพาะที่เกี่ยวข้องกับการเป็นธุระจัดหาล่องไปหรือชักพาไป เพื่อให้บุคคลนั้นกระทำการการค้าประเวณี ที่เกี่ยวข้องกับการเป็นเจ้าของกิจการการค้าประเวณี ผู้ดูแล หรือผู้จัดการการค้าประเวณี หรือสถานการค้าประเวณี หรือเป็นผู้ควบคุมผู้กระทำการการค้าประเวณีในสถานการค้าประเวณี	พ.ร.บ. ป้องกันและปราบปรามการค้าประเวณี พ.ศ. ๒๕๓๙ มาตรา ๙ - ๑๑	เฉพาะที่เกี่ยวข้องกับการเป็นธุระจัดหาล่องไปหรือชักพาไป เพื่อให้บุคคลนั้นกระทำการการค้าประเวณี หรือที่เกี่ยวข้องกับการเป็นเจ้าของกิจการการค้าประเวณี ผู้ดูแล หรือผู้จัดการการค้าประเวณี หรือสถานการค้าประเวณี หรือเป็นผู้ควบคุมผู้กระทำการการค้าประเวณีในสถานการค้าประเวณี
๓	มาตรา ๓ (๓) ความผิดเกี่ยวกับการฉ้อโกงประชาชน ๑. ประมวลกฎหมายอาญา	ประมวลกฎหมายอาญา มาตรา ๓๔๓	เฉพาะการฉ้อโกงประชาชน
๔	๒. ความผิดตามมาตรา ๓๑ ด้วยการกู้ยืมเงิน ที่เป็นการฉ้อโกงประชาชน มาตรา ๓ (๔) ความผิดเกี่ยวกับการยกยอกหรือฉ้อโกงหรือประทุษร้ายต่อทรัพย์สินหรือกระทำความโดยทุจริต ๑. กฎหมายว่าด้วยธุรกิจสถาบันการเงิน	พ.ร.ก. การกู้ยืมเงินที่เป็นการฉ้อโกงประชาชน พ.ศ. ๒๕๒๗ มาตรา ๔ - ๕ มาตรา ๑๕  พ.ร.บ. ธุรกิจสถาบันการเงิน พ.ศ. ๒๕๕๑ และที่แก้ไขเพิ่มเติม มาตรา ๑๔๐ - ๑๕๕/๑	เฉพาะการกู้ยืมเงินที่เป็นการฉ้อโกงประชาชน  เฉพาะการกู้ยืมเงินที่เป็นการฉ้อโกงประชาชน
๒. กฎหมายว่าด้วยหลักทรัพย์ และตลาดหลักทรัพย์ ซึ่งกระทำความผิดโดยการ หรือผู้จัดการ หรือบุคคลใด ซึ่งรับผิดชอบหรือมีประโยชน์เกี่ยวข้องในการดำเนินงานของสถาบันการเงินนั้น	พ.ร.บ. หลักทรัพย์และตลาดหลักทรัพย์ พ.ศ. ๒๕๓๕ และที่แก้ไขเพิ่มเติม มาตรา ๘๙/๒๐ - ๘๙/๒๑ มาตรา ๓๐๖ - ๓๑๓	ซึ่งกระทำความผิดโดยการ หรือผู้จัดการ หรือบุคคลใด ซึ่งรับผิดชอบหรือมีประโยชน์เกี่ยวข้องในการดำเนินงานของสถาบันการเงินนั้น	





ลำดับ	มาตราที่กำหนด ความผิดมูลฐาน	กฎหมายที่เกี่ยวข้อง	เงื่อนไข
๕	<p>มาตรา ๓ (๕) ความผิดต่อตำแหน่งหน้าที่ราชการ หรือความผิดต่อตำแหน่งหน้าที่ในการยุติธรรม</p> <p>๑. ประมวลกฎหมายอาญา</p> <p>๒. ความผิดตามกฎหมายว่าด้วยความผิดของพนักงานในองค์การ หรือหน่วยงานของรัฐ</p> <p>๓. ความผิดต่อตำแหน่งหน้าที่หรือทุจริตต่อหน้าที่ตามกฎหมายอื่น</p>	<p><b>ประมวลกฎหมายอาญา</b> มาตรา ๑๔๗ - ๑๖๖ มาตรา ๒๐๐ - ๒๐๔</p> <p><b>พ.ร.บ.ว่าด้วยความผิดของพนักงานในองค์การหรือหน่วยงานของรัฐ พ.ศ. ๒๕๐๒</b> มาตรา ๔ - ๑๑</p> <p><b>พ.ร.บ.ประกอบรัฐธรรมนูญว่าด้วยการป้องกันและปราบปรามการทุจริต พ.ศ. ๒๕๖๑</b> มาตรา ๑๗๑ - ๑๗๔ มาตรา ๑๘๓</p> <p><b>พ.ร.บ.มาตรการของฝ่ายบริหารในการป้องกันและปราบปรามการทุจริต พ.ศ. ๒๕๕๑</b> มาตรา ๖๒ ประกอบมาตรา ๑๘ (๑) และ (๒) มาตรา ๖๓ ประกอบมาตรา ๔๘ มาตรา ๖๔ มาตรา ๖๕</p> <p><b>พ.ร.บ.ว่าด้วยความผิดเกี่ยวกับกระเสนาธรรคาต่อหน่วยงานของรัฐ พ.ศ. ๒๕๔๒</b> มาตรา ๑๐ - ๑๓</p>	<p>ความผิดตามมาตรา ๓ (๕) การปฏิบัติหน้าที่โดยมิชอบ จะต้องปรากฏข้อเท็จจริงว่าผู้กระทำความผิดมูลฐานได้เบียดบังทรัพย์สินที่เกี่ยวข้องกับการกระทำ ความผิดด้วย</p>



ลำดับ	มาตราที่กำหนด ความผิดฐาน	กฎหมายที่เกี่ยวข้อง	เงื่อนไข
๖	มาตรา ๓ (๖) ความผิดเกี่ยวกับการกระโจก หรือรีดเอาทรัพย์สิน ที่กระทำได้โดยอ้างอำนาจอัยย์ หรือช่องโง่ใจ ตามประมวลกฎหมายอาญา	ประมวลกฎหมายอาญา มาตรา ๒๐๙ - ๒๑๐ มาตรา ๓๓๗ - ๓๓๘	การกระโจก หรือรีดเอาทรัพย์สินที่กระทำได้ โดยอ้างอำนาจอัยย์ หรือช่องโง่ใจ
๗	มาตรา ๓ (๗) ความผิดเกี่ยวกับการลักลอบหนีศุลกากร ตามกฎหมายว่าด้วยศุลกากร	พ.ร.บ.ศุลกากร พ.ศ. ๒๕๖๐ มาตรา ๒๔๒ - ๒๔๗ และ ๒๕๓	เฉพาะการลักลอบหนีศุลกากร
๘	มาตรา ๓ (๘) ความผิดเกี่ยวกับการก่อการร้ายตามประมวล ตามประมวลกฎหมายอาญา	ประมวลกฎหมายอาญา มาตรา ๑๓๕/๑ - ๑๓๕/๔	
๙	มาตรา ๓ (๙) ความผิดเกี่ยวกับการพนันตามกฎหมายว่าด้วย การพนัน เฉพาะความผิดเกี่ยวกับ - การเป็นผู้จัดให้มีการเล่นการพนันโดยไม่ได้ รับอนุญาตโดยมีวงเงินในการกระทำความผิด รวมกัน มีมูลค่าตั้งแต่ห้าล้านบาทขึ้นไป - เป็นการจัดให้มีการเล่นการพนันทางสื่อ อิเล็กทรอนิกส์	พ.ร.บ.การพนัน พุทธศักราช ๒๕๗๕ มาตรา ๑๒	- เป็นผู้จัด และวงเงินมีมูลค่าตั้งแต่ ห้าล้านบาทขึ้นไป <b>หรือ</b> - เป็นการจัดให้มีการเล่นการพนัน ทางสื่ออิเล็กทรอนิกส์
๑๐	มาตรา ๓ (๑๐) ๑. ความผิดเกี่ยวกับการเป็นสมาชิกอัยย์ ตามประมวลกฎหมายอาญา ๒. การมีส่วนร่วมในองค์การอาชญากรรมที่มี กฎหมายกำหนดเป็นความผิด	ประมวลกฎหมายอาญา มาตรา ๑๑๖, ๒๐๙ และ ๒๑๑	การเป็นสมาชิกอัยย์ หรือการมีส่วนร่วม ในองค์การอาชญากรรมที่มีกฎหมายกำหนด เป็นความผิด



ลำดับ	มาตราที่กำหนด ความผิดมูลฐาน	กฎหมายที่เกี่ยวข้อง	เงื่อนไข
๑๑	มาตรา ๓ (๑๑) ความผิดเกี่ยวกับการรับของโจรตามประมวลกฎหมายอาญา เฉพาะที่เกี่ยวข้องกับการช่วยจำหน่าย ซื้อมา หรือรับจำนำ หรือรับไว้ด้วยประการใด ซึ่งทรัพย์สินที่ได้มาโดยการกระทำความผิดอันมีลักษณะเป็นการค้า	ประมวลกฎหมายอาญา มาตรา ๓๔๗	อันมีลักษณะเป็นการค้า หมายถึง เพื่อแสวงหาประโยชน์ในลักษณะแสวงหาผลกำไร
๑๒	มาตรา ๓ (๑๒) ความผิดเกี่ยวกับการปลอมหรือการแปลงเงินตรา ดวงตรา แสตมป์ และตั๋ว ตามประมวลกฎหมายอาญาอันมีลักษณะเป็นการค้า	ประมวลกฎหมายอาญา มาตรา ๒๔๐ - ๒๔๑ มาตรา ๒๔๓ - ๒๔๗ มาตรา ๒๕๐ - ๒๖๒	อันมีลักษณะเป็นการค้า หมายถึง เพื่อแสวงหาประโยชน์ในลักษณะแสวงหาผลกำไร
๑๓	มาตรา ๓ (๑๓) ความผิดเกี่ยวกับการค้า ๑. ประมวลกฎหมายอาญาเฉพาะที่เกี่ยวข้องกับการปลอม หรือการละเมิดทรัพย์สินทางปัญญาของสินค้า ๒. ความผิดตามกฎหมายที่เกี่ยวข้องกับการคุ้มครองทรัพย์สินทางปัญญาอันมีลักษณะเป็นการค้า	ประมวลกฎหมายอาญา มาตรา ๒๗๒ - ๒๗๕	การปลอม หรือการละเมิดทรัพย์สินทางปัญญาของสินค้า
		พ.ร.บ. เครื่องหมายการค้า พ.ศ. ๒๕๓๕ มาตรา ๑๐๘ - ๑๑๑ และ ๑๑๔ พ.ร.บ. ลิขสิทธิ์ พ.ศ. ๒๕๒๒ มาตรา ๘๕ ประกอบ มาตรา ๓๖, ๖๓ มาตรา ๘๖ ประกอบ มาตรา ๖๕ ทศ ประกอบ มาตรา ๓๖ มาตรา ๘๘	อันมีลักษณะเป็นการค้า หมายถึง เพื่อแสวงหาประโยชน์ในลักษณะแสวงหาผลกำไร



ลำดับ	มาตราที่กำหนด ความผิดมูลฐาน	กฎหมายที่เกี่ยวข้อง	เงื่อนไข
		<p><b>พ.ร.บ.ลิตทิพย์ พ.ศ. ๒๕๓๗</b> มาตรา ๓๐ มาตรา ๕๒ มาตรา ๖๙ ประกอบ มาตรา ๒๗ มาตรา ๗๐ ประกอบ มาตรา ๓๑ มาตรา ๗๐/๑ ประกอบ มาตรา ๕๓/๑, ๕๓/๒ และมาตรา ๕๓/๔</p> <p><b>พ.ร.บ.การผลิตผลิตภัณฑ์ซีดี พ.ศ. ๒๕๔๘</b> มาตรา ๒๙ ประกอบมาตรา ๑๕</p> <p><b>พ.ร.บ.ความลับทางการค้า พ.ศ. ๒๕๔๕</b> มาตรา ๓๓ - ๓๕</p> <p><b>พ.ร.บ.คุ้มครองแบบผังภูมิของวงจรรวม พ.ศ. ๒๕๔๓</b> มาตรา ๔๘ ประกอบ มาตรา ๒๒ (๑) มาตรา ๔๙ ประกอบ มาตรา ๒๒ (๒) และมาตรา ๕๐</p> <p><b>พ.ร.บ.คุ้มครองสิ่งบ่งชี้ทางภูมิศาสตร์ พ.ศ. ๒๕๕๖</b> มาตรา ๒๗ ประกอบ มาตรา ๓๙ มาตรา ๒๘ วรรคสอง ประกอบ มาตรา ๔๐</p> <p><b>พ.ร.บ.คุ้มครองพันธุ์พืช พ.ศ. ๒๕๔๒</b> มาตรา ๖๔ ประกอบ มาตรา ๓๓, ๔๗ มาตรา ๖๕ ประกอบ มาตรา ๓๔ มาตรา ๖๖ ประกอบ มาตรา ๔๘, ๕๒</p>	<p><b>อันมีลักษณะเป็นการค้า</b> หมายถึง เพื่อแสวงหาประโยชน์ในลักษณะ แสวงหาผลกำไร</p>
๑๔	<p>มาตรา ๓ (๑๔) ความผิดเกี่ยวกับการปลอมเอกสารสิทธิ บัตรอิเล็กทรอนิกส์ หรือหนังสือเดินทาง ตามประมวลกฎหมายอาญามีลักษณะ เป็นปกติธุระหรือเพื่อการค้า</p>	<p><b>ประมวลกฎหมายอาญา</b> มาตรา ๒๖๕ มาตรา ๒๖๖ มาตรา ๒๖๗/๑ - ๒๖๗/๖ มาตรา ๒๖๗/๘ - ๒๖๗/๑๔</p>	<p><b>อันมีลักษณะเป็นปกติธุระ</b> หมายถึง การกระทำตั้งแต่ ๒ ครั้งขึ้นไป หรือการทำ เพียงครั้งเดียว แต่พิจารณาจากเจตนา ของผู้กระทำ ความผิดแล้วมีเจตนากระทำ ความผิดซ้ำๆ ต่อไป</p> <p><b>อันมีลักษณะเป็นการค้า</b> หมายถึง เพื่อ แสวงหาประโยชน์ในลักษณะแสวงหา ผลกำไร</p>



ลำดับ	มาตรา ๓ (๑๕) ความผิดเกี่ยวกับทรัพย์สิน ทรัพย์สินหรือสิ่ง สิ่งแหวัดล้อม โดยการใช้ ยึดถือหรือครอบครอง ทรัพย์สินหรือทรัพย์สินหรือกรรมสิทธิ์โดยมิชอบ โดยมิชอบจากทรัพย์สินหรือกรรมสิทธิ์โดยมิชอบ ด้วยกฎหมายอันมีลักษณะเป็นการค้า	<p>พ.ร.บ. ป่าชุมชน พ.ศ. ๒๕๖๒ มาตรา ๖๓</p> <p>พ.ร.บ. อุทยานแห่งชาติ พ.ศ. ๒๕๖๒ มาตรา ๑๙ (๑) (๒) (๓) (๖) (๗) และมาตรา ๓๔</p> <p>พ.ร.บ. สงวนและคุ้มครองสัตว์ป่า พ.ศ. ๒๕๖๒ มาตรา ๑๒ มาตรา ๑๔ มาตรา ๑๗ - ๑๙ มาตรา ๒๒ - ๒๓ มาตรา ๒๘ - ๓๐ มาตรา ๕๔ มาตรา ๕๕ (๒) (๕) มาตรา ๖๗ มาตรา ๗๑</p> <p>พ.ร.บ. ป่าไม้ พ.ศ. ๒๕๔๔ มาตรา ๑๑ - ๑๓ มาตรา ๒๙, ๒๙ ทวิ มาตรา ๔๓ วรรคสอง มาตรา ๔๘ มาตรา ๕๓ ตี มาตรา ๕๔ มาตรา ๖๙ และมาตรา ๗๐</p> <p>ประมวลกฎหมายที่ดิน พ.ศ. ๒๕๔๗ มาตรา ๙ และมาตรา ๑๐๘ ทวิ</p> <p>พ.ร.บ. ทรัพย์สินฯ พ.ศ. ๒๕๖๑ มาตรา ๘๙ ประกอบมาตรา ๔๓ มาตรา ๙๐ ประกอบมาตรา ๔๔</p> <p>พ.ร.บ. ส่งเสริมและรักษาคุณภาพสิ่งแวดล้อมแห่งชาติ พ.ศ. ๒๕๓๕ มาตรา ๔๓ และมาตรา ๙๙</p>	<p>อันมีลักษณะเป็นการค้า หมายถึง เพื่อแสวงหาประโยชน์ในลักษณะ แสวงหากำไร</p>
-------	--	--	---





ลำดับ	มาตราที่กำหนด ความผิดฐาน	กฎหมายที่เกี่ยวข้อง	เงื่อนไข
		<p><b>พ.ร.บ.แร่ พ.ศ. ๒๕๖๐</b> มาตรา ๓๑ มาตรา ๓๘ มาตรา ๕๒ มาตรา ๗๖ มาตรา ๙๔ มาตรา ๑๐๖ และมาตรา ๑๑๑</p> <p><b>พ.ร.ก.การประมง พ.ศ. ๒๕๕๘</b> มาตรา ๑๐ มาตรา ๑๐/๑ มาตรา ๓๑ - ๓๔ มาตรา ๓๖ มาตรา ๓๘ มาตรา ๔๘ มาตรา ๕๖ - ๕๗ มาตรา ๖๐ - ๖๓ และมาตรา ๖๖</p> <p><b>พ.ร.บ.ปิโตรเลียม พ.ศ.๒๕๑๔</b> มาตรา ๒๓ วรรคหนึ่ง ประกอบ มาตรา ๑๐๓ มาตรา ๔๒ วรรคหนึ่ง ประกอบ มาตรา ๑๐๔</p> <p><b>พ.ร.บ.ป่าสงวนแห่งชาติ พ.ศ. ๒๕๐๗</b> มาตรา ๑๔</p> <p><b>พ.ร.บ.งาช้าง พ.ศ.๒๕๕๘</b> มาตรา ๕</p> <p><b>พ.ร.บ.คุ้มครองซากดึกดำบรรพ์ พ.ศ.๒๕๕๑</b> มาตรา ๑๗ - ๑๘ มาตรา ๕๙ - ๖๑ ประกอบมาตรา ๓๕</p> <p><b>พ.ร.บ.ว่าด้วยสิทธิการประมงในเขตการประมงไทย พ.ศ. ๒๕๔๒</b> มาตรา ๑๑</p>	<p><b>อันมีลักษณะเป็นการค้า</b> หมายถึง เพื่อแสวงหาประโยชน์ในลักษณะ แสวงหาผลกำไร</p>



ลำดับ	มาตราที่กำหนด ความผิดมูลฐาน	กฎหมายที่เกี่ยวข้อง	เจอบุญ
๑๖	มาตรา ๓ (๑๖) ความผิดเกี่ยวกับการประทุษร้ายต่อชีวิตหรือร่างกายจนเป็นเหตุให้เกิดอันตรายสาหัสตามประมวลกฎหมายอาญา เพื่อให้ได้ประโยชน์ซึ่งทรัพย์สิน	<b>ประมวลกฎหมายอาญา</b> มาตรา ๒๘๘ - ๒๙๐ มาตรา ๒๙๒ - ๒๙๓ มาตรา ๒๙๗ - ๒๙๘	การประทุษร้ายต่อชีวิตหรือร่างกายจนเป็นเหตุให้เกิดอันตรายสาหัสเพื่อให้ได้ประโยชน์ซึ่งทรัพย์สิน
๑๗	มาตรา ๓ (๑๗) ความผิดเกี่ยวกับการฉ้อโกงหรือการฉ้อโกงผู้อื่นตามประมวลกฎหมายอาญา เฉพาะกรณีเพื่อเรียกหรือรับผลประโยชน์หรือเพื่อต่อรองให้ได้รับผลประโยชน์อย่างใดอย่างหนึ่ง	<b>ประมวลกฎหมายอาญา</b> มาตรา ๓๑๐ - ๓๑๐ ทวิ มาตรา ๓๑๒ - ๓๑๔	<b>เฉพาะกรณี</b> เพื่อเรียกหรือรับผลประโยชน์หรือเพื่อต่อรองให้ได้รับผลประโยชน์อย่างใดอย่างหนึ่ง
๑๘	มาตรา ๓ (๑๘) ความผิดเกี่ยวกับการค้าหลักทรัพย์ กรรโชกรีดเอาทรัพย์สิน ซึ่งทรัพย์สิน ปล้นทรัพย์ ฉ้อโกงหรือภัยยกอก ตามประมวลกฎหมายอาญา อันมีลักษณะเป็นปกติธุระ	<b>ประมวลกฎหมายอาญา</b> มาตรา ๓๓๔ - ๓๔๐ ทรี มาตรา ๓๔๑ - ๓๔๗ มาตรา ๓๕๒ - ๓๕๕	<b>อันมีลักษณะเป็นปกติธุระ</b> หมายถึง การกระทำตั้งแต่ ๒ ครั้งขึ้นไป หรือการกระทำเพียงครั้งเดียว แต่พิจารณาจากเจตนาของผู้กระทำความผิดแล้วมีเจตนากระทำความผิดซ้ำๆ ต่อไป
๑๙	มาตรา ๓ (๑๙) ความผิดเกี่ยวกับการกระทำความผิดอันเป็นโจรสลัดตามกฎหมายว่าด้วยการป้องกันและปราบปรามการกระทำความผิดอันเป็นโจรสลัด	<b>พ.ร.บ.ป้องกันและปราบปรามการกระทำความผิดอันเป็นโจรสลัด</b> <b>พ.ศ. ๒๕๓๔</b> มาตรา ๑๕ - ๒๗	
๒๐	มาตรา ๓ (๒๐) ความผิดเกี่ยวกับการกระทำความผิดอันไม่เป็นธรรมชาติเกี่ยวกับการซื้อขายหลักทรัพย์ ๑. ตามกฎหมายว่าด้วยหลักทรัพย์ และตลาดหลักทรัพย์ หรือ	<b>พ.ร.บ.หลักทรัพย์และตลาดหลักทรัพย์ พ.ศ. ๒๕๓๕</b> มาตรา ๒๔๐ - ๒๔๔ มาตรา ๒๔๔/๑ - ๒๔๔/๓ มาตรา ๒๔๖ - ๒๔๖/๑	



ลำดับ	มาตราที่กำหนด ความผิดมูลฐาน	กฎหมายที่เกี่ยวข้อง	เงื่อนไข
	๒. ความผิดเกี่ยวกับการกระทำความผิดอื่นที่ไม่เป็นธรรมดาเกี่ยวกับสัญญาซื้อขายล่วงหน้าตามกฎหมายว่าด้วยสัญญาซื้อขายล่วงหน้า	พ.ร.บ.สัญญาซื้อขายล่วงหน้า พ.ศ. ๒๕๔๖ มาตรา ๙๒ - ๑๐๐ มาตรา ๑๓๖ - มาตรา ๑๓๗	การกระทำความผิดอื่นที่ไม่เป็นธรรมดาเกี่ยวกับสัญญาซื้อขายล่วงหน้า
	๓. ความผิดเกี่ยวกับการกระทำความผิดอื่นที่ไม่เป็นธรรมดาที่มีผลกระทบต่อราคาการซื้อขายสินค้าเกษตรล่วงหน้าหรือเกี่ยวกับการใช้ข้อมูลภายในตามกฎหมายว่าด้วยการซื้อขายสินค้าเกษตรล่วงหน้า	พ.ร.บ. ยกเลิก พ.ร.บ. การซื้อขายสินค้าเกษตรล่วงหน้า พ.ศ. ๒๕๔๒ พ.ศ. ๒๕๔๘	การกระทำความผิดอื่นที่ไม่เป็นธรรมดาที่มีผลกระทบต่อราคาการซื้อขายสินค้าเกษตรล่วงหน้าหรือเกี่ยวกับการใช้ข้อมูลภายใน
๒๑	มาตรา ๓ (๒๑) ๑. ความผิดตามกฎหมายว่าด้วยอาชญากรรมเครื่องกระสุนปืน วัตถุระเบิดดอกไม้เพลิง และสิ่งเทียมอาวุธปืน เฉพาะที่เป็นการค้าอาวุธปืนเครื่องกระสุนปืน และวัตถุระเบิดและ	พ.ร.บ. อาวุธปืน เครื่องกระสุนปืน วัตถุระเบิด ดอกไม้เพลิง และสิ่งเทียมอาวุธปืน พ.ศ. ๒๕๔๐ มาตรา ๒๔ มาตรา ๓๔ มาตรา ๓๘ มาตรา ๗๓ - ๗๔	เฉพาะที่เป็นการค้าอาวุธปืน เครื่องกระสุนปืน และวัตถุระเบิดและความผิดตามกฎหมายว่าด้วยการควบคุมยุทธภัณฑ์
	๒. ความผิดตามกฎหมายว่าด้วยการควบคุมยุทธภัณฑ์ เฉพาะที่เป็นการค้ายุทธภัณฑ์เพื่อนำไปใช้ในการก่อการร้าย การรบ หรือการสงคราม	พ.ร.บ. ควบคุมยุทธภัณฑ์ พ.ศ. ๒๕๓๐ มาตรา ๑๕ มาตรา ๒๑ มาตรา ๒๕ มาตรา ๒๕/๑ มาตรา ๔๓ และมาตรา ๔๖	เฉพาะที่เป็นการค้ายุทธภัณฑ์เพื่อนำไปใช้ในการก่อการร้าย การรบ หรือการสงคราม

**ที่มา**

๑. มาตราที่กำหนดความผิดมูลฐาน ลำดับที่ ๑. ประมวลกฎหมายอาญาเสพติด พ.ศ. ๒๕๖๔ ข้อ ๑.๑ - ๑.๕ คู่มือการปฏิบัติงานตามประมวลยาเสพติด พ.ศ. ๒๕๖๔ และพระราชบัญญัติวิธีพิจารณาความอาชญาเสพติด พ.ศ. ๒๕๕๐ สำหรับข้าราชการตำรวจ จัดทำโดย กองบัญชาการตำรวจปราบปรามยาเสพติด
๒. มาตราที่กำหนดความผิดมูลฐาน ลำดับที่ ๒. - ๒๑. ข้อมูลจากสำนักงาน ป.ป.ง.
๓. การลงข้อมูลมูลฐานกฎหมายความผิดในระเบียบ CRIMES ตามหนังสือ ตร. ที่ ๐๗๔/๑๙๐๖ ลง ๓๐ มิ.ย. ๒๕๖๔ ข้อ ๒.๑.๑ ส่วนการรายงานความผิดมูลฐานต่อสำนักงาน ป.ป.ง. เป็นไปตามข้อตกลงตามระเบียบ สสร.ฯ ว่าด้วยการประสานงานในการปฏิบัติตาม พ.ร.บ. ป.ป.ง. ลง ๓๑ พ.ค. ๔๔



ตารางแสดงความผิดมูลฐานที่กำหนดไว้ในกฎหมายอื่น

ลำดับ	กฎหมาย	มาตรการกำหนดความผิดมูลฐาน	เงื่อนไข
๒๒	พ.ร.บ.ประกอบรัฐธรรมนูญว่าด้วยการเลือกตั้งสมาชิกสภาผู้แทนราษฎร พ.ศ. ๒๕๖๑	<p><b>มาตรา ๗๓</b> ห้ามมิให้ผู้สมัครหรือผู้ใดกระทำการอย่างหนึ่งอย่างใดเพื่อจูงใจให้ผู้มีสิทธิเลือกตั้งลงคะแนนให้แก่ตนเองหรือผู้สมัครอื่น ในห้วงเวลาดังกล่าวแก่ผู้สมัคร หรือการชักชวนให้ไปลงคะแนนไม่เลือกผู้ใดเป็นสมาชิกสภาผู้แทนราษฎร ด้วยวิธีการดังต่อไปนี้</p> <p>(๑) จัดทำให้ เสนอให้ สัญญาว่าจะให้ หรือจัดเตรียมเพื่อจะให้ พรรคยลสิน หรือผลประโยชน์อื่นใดอันอาจคำนวณเป็นเงินได้แก่ผู้ใด</p> <p>(๒) ให้ เสนอให้ หรือสัญญาว่าจะให้เงินพรรคยลสิน หรือประโยชน์อื่นใดไม่ว่าจะโดยตรงหรือโดยอ้อมแก่ชุมชน สมาคม มูลนิธิ วัด สถานศึกษา สถานสงเคราะห์ หรือสถาบันอื่นใด</p> <p>(๓) ทำการโฆษณาหาเสียงด้วยการจัดให้มีหรือการริเริ่มกิจกรรมต่างๆ</p> <p>(๔) เลี้ยงหรือรับจะจัดเลี้ยงผู้ใด</p> <p>(๕) หลอกลวง บังคับ ชูเชิญ ใช้อิทธิพลคุกคาม ใส่ร้ายด้วยความเท็จ หรือจูงใจให้เข้าใจผิดในคะแนนนิยมของผู้สมัครหรือพรรคการเมือง</p> <p>ความใน (๓) มิให้ใช้บังคับแก่ผู้สมัครที่ใช้ความรู้ความสามารถทางศิลปะของตนหาเสียงให้แก่ตนเองโดยไม่ใช้อุปกรณ์ในการแสดงมหรสพ</p> <p>ความผิดตาม (๑) หรือ (๒) ให้ถือว่าเป็นความผิดมูลฐานตามกฎหมายว่าด้วยการป้องกันและปราบปรามการฟอกเงิน และให้คณะกรรมการมีอำนาจสั่งเรื่องให้</p>	<p><b>เฉพาะ</b></p> <p>(๑) จัดทำให้ เสนอให้ สัญญาว่าจะให้ หรือจัดเตรียมเพื่อจะให้ พรรคยลสิน หรือผลประโยชน์อื่นใดอันอาจคำนวณเป็นเงินได้แก่ผู้ใด</p> <p>(๒) ให้ เสนอให้ หรือสัญญาว่าจะให้เงินพรรคยลสิน หรือประโยชน์อื่นใดไม่ว่าจะโดยตรงหรือโดยอ้อมแก่ชุมชน สมาคม มูลนิธิ วัด สถานศึกษา สถานสงเคราะห์ หรือสถาบันอื่นใด</p>



ลำดับ	กฎหมาย	มาตรการกำหนดความผิดฐาน	เงื่อนไข
๒๓	พ.ร.บ.ประจําการบริษัทร่วมทุนว่าด้วยการได้มาซึ่งสมาชิกวุฒิสภา พ.ศ. ๒๕๖๑	<p><b>มาตรา ๗๗</b> ผู้ใดกระทำการอย่างหนึ่งอย่างใดดังต่อไปนี้เพื่อจูงใจให้ผู้อื่นสมัครเข้ารับเลือกเป็นสมาชิกวุฒิสภา หรือถอนการสมัคร หรือกระทำการใดๆ อันไม่ชอบด้วยกฎหมาย ให้ผู้อื่นนั้นหมดสิทธิที่จะเลือกหรือได้รับเลือก หรือเพื่อจูงใจให้ผู้สมัครหรือผู้มีสิทธิเลือกลงคะแนนหรือไม่ลงคะแนนให้แก่ผู้ใดต้องระวางโทษจำคุกตั้งแต่หนึ่งถึงสิบปี หรือปรับตั้งแต่สองหมื่นบาทถึงสองแสนบาท หรือทั้งจำทั้งปรับและให้ศาลสั่งเพิกถอนสิทธิเลือกตั้งของผู้นั้นมิถ้าหนักยี่สิบปี</p> <p>(๑) จัด ทำให้ เสนอให้ เสนอให้ เสนอให้ หรือจัดเตรียมเพื่อจะให้ หรือจัดเตรียม หรือผลประโยชน์ได้อันอาจคำนวณเป็นเงินได้แก่ผู้ใด</p> <p>(๒) ทำการแนะนำด้วยคำกรณณ์เป็นเงินได้แก่ผู้ใด</p> <p>(๓) เลี้ยงหรือรับจะจัดเลี้ยงผู้ใด</p> <p>(๔) หลอกลวง บังคับ ชูเชิญ ใช้อิทธิพลคุกคาม ใส่ร้ายด้วยความเท็จ หรือจูงใจให้บุคคลอื่นเข้าใจผิดในคุณสมบัติ ความรู้ความสามารถ หรือชื่อเสียงเกียรติคุณของผู้สมัครใด</p> <p>ความผิดตามมาตรา (๑) ให้ถือเป็นความผิดฐานตามกฎหมายว่าด้วยการป้องกันและปราบปรามการฟอกเงิน และให้คณะกรรมการมีอำนาจสั่งเรื่องให้สำนักงานป้องกันและปราบปรามการฟอกเงินดำเนินการตามหน้าที่และอำนาจได้</p>	<p><b>เฉพาะ</b></p> <p>(๑) จัดทำให้ เสนอให้ เสนอให้ เสนอให้ หรือจัดเตรียมเพื่อจะให้ หรือจัดเตรียม หรือผลประโยชน์ได้อันอาจคำนวณเป็นเงินได้แก่ผู้ใด</p>
๒๔	พ.ร.บ.ป้องกันและปราบปรามการมีส่วนร่วมในองค์กรอาชญากรรมข้ามชาติ พ.ศ. ๒๕๕๖	<p><b>มาตรา ๒๒</b> ให้การกระทำความผิดฐานมีส่วนร่วมในองค์กรอาชญากรรมข้ามชาติตามพระราชบัญญัตินี้ เป็นความผิดฐานตามกฎหมายว่าด้วยการป้องกันและปราบปรามการฟอกเงิน</p>	





ลำดับ	กฎหมาย	มาตราที่กำหนดความผิดมูลฐาน	เงื่อนไข
๒๕	พ.ร.บ.ป้องกันและปราบปรามการสนับสนุนทางการเงินแก่การก่อการร้ายและการแพร่ขยายอาวุธที่มีอานุภาพทำลายล้างสูง พ.ศ. ๒๕๕๙	<p><b>มาตรา ๒๕</b> ผู้ใดจัดหา รวบรวม หรือดำเนินการทางการเงินหรือทรัพย์สินหรือดำเนินการช่วยเหลือการก่อการร้าย เพื่อการก่อการร้าย หรือโดยรู้อยู่แล้วว่าผู้ได้รับประโยชน์ทางการเงินหรือทรัพย์สินหรือการก่อการร้ายนั้นเป็นบุคคลที่ถูกกำหนดหรือโดยเจตนาให้เงินหรือทรัพย์สินหรือการดำเนินการนั้นถูกนำไปใช้เพื่อสนับสนุนการดำเนินการที่เกี่ยวกับก่อการร้ายของบุคคลที่ถูกระบุชื่อของบุคคล นิติบุคคล หรือองค์การที่เกี่ยวกับก่อการร้าย ผู้สนับสนุนกระทำผิดฐานสนับสนุนทางการเงินแก่การก่อการร้าย ต้องระวางโทษจำคุกตั้งแต่สองปีถึงสิบปี หรือปรับตั้งแต่สี่หมื่นบาทถึงสองแสนบาท หรือทั้งจำทั้งปรับ</p> <p>ผู้ใดจัดหา รวบรวม หรือดำเนินการทางการเงินหรือทรัพย์สิน หรือดำเนินการด้วยประการใด ๆ เพื่อการแพร่ขยายอาวุธที่มีอานุภาพทำลายล้างสูงหรือโดยรู้อยู่แล้วว่าผู้ได้รับประโยชน์ทางการเงินหรือทรัพย์สินหรือการดำเนินการนั้นเป็นบุคคลที่ถูกกำหนด หรือโดยเจตนาให้เงินหรือทรัพย์สินหรือการดำเนินการนั้นถูกนำไปใช้เพื่อสนับสนุนการดำเนินการที่เกี่ยวกับก่อการร้ายของบุคคลที่ถูกระบุชื่อของบุคคล นิติบุคคล หรือองค์การที่เกี่ยวกับก่อการร้าย ผู้สนับสนุนกระทำผิดฐานสนับสนุนทางการเงินแก่การก่อการร้าย ต้องระวางโทษจำคุกตั้งแต่สองปีถึงสิบปี หรือปรับตั้งแต่สี่หมื่นบาทหรือทั้งจำทั้งปรับ</p> <p>ผู้สนับสนุนหรือผู้สมคบกันในในการกระทำผิดตามวรรคหนึ่งหรือวรรคสองต้องระวางโทษเช่นเดียวกับตัวการในการกระทำผิดนั้น</p> <p>นิติบุคคลใดกระทำความผิดหรือพยายามกระทำความผิดตามวรรคหนึ่งหรือวรรคสองหรือเป็นผู้สนับสนุนหรือผู้สมคบในการกระทำความผิดตามวรรคหนึ่งหรือวรรคสอง ต้องระวางโทษปรับตั้งแต่ห้าแสนบาทถึงสองล้านบาท</p> <p>ในกรณีที่มีการกระทำความผิดของนิติบุคคลตามวรรคสี่เกิดจากการสั่งการหรือการกระทำของกรรมการ หรือผู้จัดการ หรือบุคคลใดซึ่งรับผิดชอบในการดำเนินการของนิติบุคคลนั้น หรือในกรณีที่บุคคลดังกล่าวมีหน้าที่ต้องสั่งการหรือกระทำการ และละเว้นไม่สั่งการหรือไม่กระทำการจนเป็นเหตุให้นิติบุคคลนั้นกระทำความผิด</p>	<p><b>วรรคหนึ่ง</b> เพื่อสนับสนุนการดำเนินการทางการเงินหรือการกระทำที่ถูกระบุชื่อของบุคคลที่ถูกระบุชื่อของบุคคล นิติบุคคล หรือองค์การที่เกี่ยวกับก่อการร้าย ผู้สนับสนุนกระทำผิดฐานสนับสนุนทางการเงินแก่การก่อการร้าย</p>



ลำดับ	กฎหมาย	มาตราที่กำหนดความผิดมูลฐาน	เงื่อนไข
๒๖	พ.ร.บ. ป้องกันและปราบปรามการสนับสนุนทางการเงินแก่การก่อการร้ายและการแพร่ขยายอาชญากรรมที่มีอำนาจทำลายล้างสูง พ.ศ. ๒๕๕๙	<p>ผู้สนับสนุนหรือผู้จัดหา หรือดำเนินการทางการเงินหรือทรัพย์สินหรือดำเนินการด้วยประการใดๆ เพื่อการก่อการร้าย หรือโดยรู้อยู่แล้วว่าผู้ได้รับประโยชน์ทางการเงินหรือทรัพย์สินหรือจากการดำเนินการดังกล่าวเป็นบุคคลที่ถูกกำหนดหรือโดยเจตนาให้เงินหรือทรัพย์สินหรือจากการดำเนินการดังกล่าวไปใช้เพื่อสนับสนุนการดำเนินกิจกรรมใดๆ ของบุคคลที่ถูกกำหนดหรือของบุคคล นิติบุคคล หรือองค์กรที่เกี่ยวข้องกับการก่อการร้าย ผู้สนับสนุนกระทำความผิดฐานสนับสนุนทางการเงินแก่การก่อการร้าย ต้องระวางโทษจำคุกตั้งแต่สองปีถึงสิบปี หรือปรับตั้งแต่สี่หมื่นบาทถึงสองแสนบาท หรือทั้งจำทั้งปรับ</p> <p>ผู้จัดหา หรือดำเนินการทางการเงินหรือทรัพย์สิน หรือดำเนินการด้วยประการใดๆ เพื่อการแพร่ขยายอาชญากรรมที่มีอำนาจทำลายล้างสูงหรือโดยรู้อยู่แล้วว่าผู้ได้รับประโยชน์ทางการเงินหรือทรัพย์สินหรือจากการดำเนินการดังกล่าวเป็นบุคคลที่ถูกกำหนด หรือโดยเจตนาให้เงินหรือทรัพย์สินหรือจากการดำเนินการดังกล่าวไปใช้เพื่อสนับสนุนการดำเนินกิจกรรมใดๆ ของบุคคลที่ถูกกำหนดหรือของบุคคล นิติบุคคล หรือองค์กรที่เกี่ยวข้องกับการก่อการร้าย ต้องระวางโทษจำคุกตั้งแต่สองปีถึงสิบปี หรือปรับตั้งแต่สี่หมื่นบาทถึงสองแสนบาทหรือทั้งจำทั้งปรับ</p> <p>ผู้สนับสนุนหรือผู้สมคบกันในในการกระทำความผิดตามวรรคหนึ่งหรือวรรคสองต้องระวางโทษเช่นเดียวกับตัวการในการกระทำความผิดนั้น</p> <p>นิติบุคคลใดกระทำความผิดหรือพยายามกระทำความผิดตามวรรคหนึ่งหรือวรรคสองหรือเป็นผู้สนับสนุนหรือผู้สมคบในการกระทำความผิดตามวรรคหนึ่งหรือวรรคสอง ต้องระวางโทษปรับตั้งแต่ห้าแสนบาทถึงสองล้านบาท</p>	<p><b>วรรคสอง</b> เพื่อการแพร่ขยายอาชญากรรมที่มีอำนาจทำลายล้างสูงหรือโดยรู้อยู่แล้วว่าผู้ได้รับประโยชน์ทางการเงินหรือทรัพย์สินหรือจากการดำเนินการดังกล่าวเป็นบุคคลที่ถูกกำหนด หรือโดยเจตนาให้เงินหรือทรัพย์สินหรือจากการดำเนินการดังกล่าวไปใช้เพื่อสนับสนุนการดำเนินกิจกรรมใดๆ ของบุคคลที่ถูกกำหนดหรือของบุคคล นิติบุคคล หรือองค์กรที่เกี่ยวข้องกับการแพร่ขยายอาชญากรรมที่มีอำนาจทำลายล้างสูง</p>



ลำดับ	กฎหมาย	มาตรการกำหนดความผิดฐาน	เงื่อนไข
๒๗	พ.ร.บ.ป้องกันและปราบปรามการค้ามนุษย์ พ.ศ. ๒๕๕๑ (แก้ไขเพิ่มเติมพ.ร.บ.ป้องกันและปราบปรามการค้ามนุษย์ พ.ศ. ๒๕๕๑ พ.ศ. ๒๕๖๒)	<p>ในกรณีที่มีการกระทำความผิดของนิติบุคคลตามวรรคสี่เกิดจากการสั่งการหรือการกระทำของกรรมการ หรือผู้จัดการ หรือผู้จัดการ หรือบุคคลใดซึ่งรับผิดชอบในการดำเนินงานของนิติบุคคลนั้น หรือในกรณีที่บุคคลดังกล่าวมีหน้าที่ต้องสั่งการหรือกระทำการและละเว้นไม่สั่งการหรือไม่กระทำการจนเป็นเหตุให้นิติบุคคลนั้นกระทำความผิด ผู้มีหน้าที่ต้องระวังโทษจำคุกตั้งแต่สองปีถึงสิบปี หรือปรับตั้งแต่สี่หมื่นบาทถึงสองแสนบาท หรือทั้งจำทั้งปรับ</p> <p>ให้ความผิดตามมาตรา ๖/๑ เป็นความผิดฐานตามกฎหมายว่าด้วยการป้องกันและปราบปรามการฟอกเงิน</p>	<p><b>เฉพาะ</b> การข่มขืนใจผู้อื่นให้ทำงานหรือให้บริการโดยวิธีการอย่างหนึ่งอย่างใด</p> <p>ให้บริการโดยวิธีการอย่างหนึ่งอย่างใด ตาม (๑) - (๖) จนเป็นเหตุให้ผู้ถูกกระทำได้รับอันตรายสาหัสหรือถึงแก่ความตาย</p>
		<p><b>มาตรา ๖/๑</b> ผู้ใดข่มขืนใจผู้อื่นให้ทำงานหรือให้บริการโดยวิธีการอย่างหนึ่งอย่างใด ดังต่อไปนี้</p> <p>(๑) ทำให้กลัวว่าจะเกิดอันตรายต่อชีวิต ร่างกาย เสรีภาพ ชื่อเสียง หรือทรัพย์สินของบุคคลนั้นเองหรือของผู้อื่น</p> <p>(๒) ขู่เชิญด้วยประการใดๆ</p> <p>(๓) ใช้กำลังประทุษร้าย</p> <p>(๔) ยึดเอกสารสำคัญประจำตัวของบุคคลนั้นไว้</p> <p>(๕) นำภาระหนี้ของบุคคลนั้นหรือของผู้อื่นมาเป็นสิ่งผูกมัดโดยมิชอบ</p> <p>(๖) ทำร้ายประการอื่นใดอันมีลักษณะคล้ายคลึงกับการกระทำดังกล่าวข้างต้น</p> <p>ถ้าได้กระทำให้ผู้นั้นอยู่ในภาวะที่ไม่สามารถขัดขืนได้ ผู้มีหน้าที่ความผิดฐานนี้บังคับใช้แรงงานหรือบริการ</p> <p><b>มาตรา ๑๔</b> ให้ความผิดตามมาตรา ๖/๑ ที่เป็นเหตุให้ผู้ถูกกระทำได้รับอันตรายสาหัสหรือถึงแก่ความตาย เป็นความผิดฐานตามกฎหมายว่าด้วยการป้องกันและปราบปรามการฟอกเงินข่มขืนใจผู้อื่นให้ทำงานหรือให้บริการโดยวิธีการอย่างหนึ่งอย่างใด ดังต่อไปนี้ เป็นเหตุให้ผู้ถูกกระทำได้รับอันตรายสาหัสหรือถึงแก่ความตาย</p>	



ลำดับ	กฎหมาย	มาตราที่กำหนดความผิดมูลฐาน	เงื่อนไข
๒๘	พ.ร.บ.การเลือกตั้งสมาชิกสภาท้องถิ่นหรือผู้บริหารท้องถิ่น พ.ศ. ๒๕๖๒	<p><b>มาตรา ๖๕</b> ห้ามมิให้ผู้สมัครหรือผู้ใดกระทำการอย่างหนึ่งอย่างใดเพื่อบังคับให้ผู้มีสิทธิเลือกตั้งลงคะแนนให้แก่ตนเองหรือผู้สมัครอื่น ในห้วงวันการลงคะแนนให้แก่ผู้สมัครหรือการชักชวนให้ลงคะแนนแก่ผู้ใดเป็นสมาชิกสภาท้องถิ่นหรือผู้บริหารท้องถิ่น ด้วยวิธีการ ดังต่อไปนี้</p> <p>(๑) จัดทำให้ เสนอให้ สัญญาว่าจะให้ หรือจัดเตรียมเพื่อจะให้ ทริพย์สิน หรือผลประโยชน์อื่นใดอันอาจคำนวณเป็นเงินได้แก่ผู้ใด</p> <p>(๒) ให้ เสนอให้ หรือสัญญาว่าจะให้ เงินทรัพย์สิน หรือประโยชน์อื่นใดไม่ว่าจะโดยตรงหรือโดยอ้อมแก่ชุมชน สมาคม มูลนิธิ วัดหรือศาสนสถานอื่น สถานศึกษา สถานสงเคราะห์ หรือสถาบันอื่นใด</p> <p>(๓) ทำการโฆษณาหาเสียงด้วยการจัดให้มีหรืสหหรือการรื่นเริงต่างๆ</p> <p>(๔) เลี้ยงหรือรับจะจัดเลี้ยงผู้ใด</p> <p>(๕) หลอกลวง บังคับ ชูเชิญ ใช้อิทธิพลคุกคาม ใส่ร้ายด้วยความเท็จ หรือจูงใจให้เข้าใจผิดในคะแนนนิยมของผู้สมัครใด</p> <p>ห้ามมิให้สมาชิกสภาท้องถิ่นและผู้บริหารท้องถิ่นผู้ใดกระทำการตามวรรคหนึ่ง เว้นแต่เป็นการกระทำตามหน้าที่และอำนาจที่มีกฎหมายบัญญัติไว้ ในกรณีที่องค์กรปกครองส่วนท้องถิ่นผู้บริหารท้องถิ่น หรือปลัดองค์กรปกครองส่วนท้องถิ่นอนุมัติโครงการหรือกิจกรรมใหม่ที่มีลักษณะตามวรรคหนึ่งภายในเก้าสิบวันก่อนวันครบวาระการดำรงตำแหน่งหรือก่อนการลาออกจากการดำรงของผู้บริหารท้องถิ่น แล้วแต่กรณี ให้ถือว่าองค์กรปกครองส่วนท้องถิ่น ผู้บริหารท้องถิ่นหรือปลัดองค์กร ปกครองส่วนท้องถิ่นนั้นกระทำการอันเป็นการฝ่าฝืนข้อห้ามตามวรรคหนึ่งเว้นแต่โครงการหรือกิจกรรมดังกล่าวมีลักษณะเป็นการบรรเทาทุกข์จากภัยธรรมชาติหรือภัยพิบัติสาธารณะ หรือเป็นโครงการหรือกิจกรรมต่อเนื่องที่กระทำให้เป็นปกติอยู่แล้ว หรือเป็นโครงการที่ดำเนินการตามมติคณะรัฐมนตรี</p> <p>การประกาศนโยบายหรือการดำเนินการตามแนวทางในการแก้ไขปัญหาดังกล่าวที่และอำนาจขององค์กรปกครองส่วนท้องถิ่นด้วยวิธีการใช้จ่ายจากเงินงบประมาณขององค์กรปกครองส่วนท้องถิ่นมิให้ถือว่าเป็นกรณีตาม (๑) หรือ (๒) เว้นแต่เป็นการโฆษณาหาเสียงเกี่ยวกับนโยบายที่ไม่สอดคล้องกับหน้าที่และอำนาจขององค์กรปกครองส่วนท้องถิ่น</p>	<p><b>เฉพาะ</b></p> <p>(๑) จัดทำให้ เสนอให้ สัญญาว่าจะให้ หรือจัดเตรียมเพื่อจะให้ ทริพย์สิน หรือผลประโยชน์อื่นใดอันอาจคำนวณเป็นเงินได้แก่ผู้ใด</p> <p>(๒) ให้ เสนอให้ หรือสัญญาว่าจะให้ เงินทรัพย์สิน หรือประโยชน์อื่นใดไม่ว่าจะโดยตรงหรือโดยอ้อมแก่ชุมชน สมาคม มูลนิธิ วัดหรือศาสนสถานอื่น สถานศึกษา สถานสงเคราะห์ หรือสถาบันอื่นใด</p>





ลำดับ	กฎหมาย	มาตรการกำหนดความผิดมูลฐาน	เงื่อนไข
๒๙ หมายเหตุ	ประมวลรัษฎากร (แก้ไขเพิ่มเติมพระราชบัญญัติแก้ไขเพิ่มเติมประมวลรัษฎากร (ฉบับที่ ๔๕) พ.ศ. ๒๕๖๐) ต่อมาสิ้นผลบังคับไปโดยคำวินิจฉัยของศาลรัฐธรรมนูญที่ ๘/๒๕๖๔ ลงวันที่ ๒ มิถุนายน ๒๕๖๔ (รัฐธรรมนูญแห่งราชอาณาจักรไทย พุทธศักราช ๒๕๖๐ มาตรา ๕ วรรคแรก บัญญัติว่า รัฐธรรมนูญเป็นกฎหมายสูงสุดของประเทศ บทบัญญัติใดของกฎหมาย กฎ หรือข้อบังคับ หรือการกระทำใด ขัดหรือแย้งต่อรัฐธรรมนูญ บทบัญญัติหรือการกระทำนั้นเป็นอันใช้บังคับไม่ได้)	<p>ในกรณีที่คณะกรรมการเลือกตั้งมีเหตุอันควรสงสัยว่าองค์กรปกครองส่วนท้องถิ่นใดดำเนินการใดอันมีลักษณะต้องห้ามตามวรรคหนึ่งหรือวรรคสอง ให้คณะกรรมการเลือกตั้งพิจารณาและวินิจฉัย เมื่อคณะกรรมการเลือกตั้งวินิจฉัยว่าการดำเนินการนั้นมีลักษณะเป็นการต้องห้ามดังกล่าว ให้คณะกรรมการเลือกตั้งสั่งให้องค์กรปกครองส่วนท้องถิ่นดำเนินการตามวรรคแรกกรณีต่อไป</p> <p>ความผิดตาม (๑) หรือ (๒) ให้ถือว่าเป็นความผิดมูลฐานตามกฎหมายว่าด้วยการป้องกันและปราบปรามการฟอกเงิน และให้คณะกรรมการเลือกตั้งมีอำนาจสั่งเรื่องให้สำนักงานป้องกันและปราบปรามการฟอกเงินดำเนินการตามหน้าที่และอำนาจได้</p> <p><b>มาตรา ๓๗ ตรี</b> ความผิดตามมาตรา ๓๗ มาตรา ๓๗ ทวิ หรือมาตรา ๓๗/๔ ที่ผู้กระทำ ความผิดเป็นผู้มีหน้าที่เสียภาษีอากรหรือนำส่งภาษีอากร และเป็นความผิดที่เกี่ยวข้องกับจำนวนภาษีอากรที่หลีกเลี่ยงหรือข้อโกงตั้งแต่สิบล้านบาทต่อปี ภาษีขึ้นปี หรือจำนวนภาษีอากรที่ขอคืนโดยความเท็จ โดยข้อโกงหรืออุบาย หรือโดยวิธีการอื่นใดทำนองเดียวกัน ตั้งแต่สองล้านบาทต่อปีภาษีขึ้นไป และผู้มีหน้าที่เสียภาษีอากรหรือนำส่งภาษีอากรดังกล่าวได้กระทำความผิดเป็นกระบวนกร หรือเป็นเครือข่าย โดยสร้างธุรกรรมอันเป็นเท็จหรือปกปิดเงินได้พึงประเมินหรือรายได้ เพื่อหลีกเลี่ยงหรือข้อโกงภาษีอากร และมีพฤติกรรมการปกปิดหรือซ่อนเร้นทรัพย์สินที่เกี่ยวข้องกับการกระทำความผิดเพื่อมิให้ติดตามทรัพย์สินนั้นได้ ให้ถือว่าความผิดดังกล่าวเป็นความผิดมูลฐานตามกฎหมายว่าด้วยการปราบปรามการฟอกเงิน เมื่ออธิบดีโดยความเห็นชอบของคณะกรรมการพิจารณา กลับกรองความผิดทางภาษีอากรที่เข้าข่าย ความผิดมูลฐานส่งข้อมูลที่เกี่ยวข้องให้สำนักงานป้องกันและปราบปรามการฟอกเงินแล้ว ให้ดำเนินการตามกฎหมายว่าด้วยการป้องกันและปราบปรามการฟอกเงินต่อไป</p> <p>คณะกรรมการหนึ่งประกอบด้วยอธิบดี รองอธิบดีและที่ปรึกษากรมสรรพากรทุกคน”</p>	<ul style="list-style-type: none"> <li>- ตั้งแต่สิบล้านบาทต่อปีภาษีขึ้นไป</li> <li>- จำนวนภาษีอากรที่ขอคืนโดยความเท็จ โดยข้อโกงหรืออุบาย หรือโดยวิธีการอื่นใดทำนองเดียวกัน ตั้งแต่สองล้านบาทต่อปีภาษีขึ้นไป</li> <li>- และกระทำความผิดลักษณะที่เป็นกระบวนกร หรือเป็นเครือข่าย โดยสร้างธุรกรรมอันเป็นเท็จหรือปกปิดเงินได้พึงประเมินหรือรายได้ เพื่อหลีกเลี่ยงหรือข้อโกงภาษีอากร</li> <li>- และมีพฤติกรรมการปกปิดหรือซ่อนเร้นทรัพย์สินที่เกี่ยวข้องกับการกระทำความผิดเพื่อมิให้ติดตามทรัพย์สินนั้นได้</li> </ul>





**ที่มา** ๑. หนังสือรวมกฎหมายว่าด้วยการป้องกันและปราบปรามการฟอกเงิน และกฎหมายว่าด้วยการป้องกันและปราบปรามการสนับสนุนทางการเงินแก่การก่อการร้ายและการแพร่ขยายอาวุธที่มีอานุภาพทำลายล้างสูง โดยสำนักงานป้องกันและปราบปรามการฟอกเงิน พ.ศ. ๒๕๖๔ หน้าที่ ๔ - ๔๙

๒. หนังสือคู่มือปฏิบัติงานพระราชบัญญัติป้องกันและปราบปรามการฟอกเงิน พ.ศ. ๒๕๕๒ พระราชบัญญัติป้องกันและปราบปรามการสนับสนุนทางการเงินแก่การก่อการร้าย และการแพร่ขยายอาวุธที่มีอานุภาพทำลายล้างสูง พ.ศ. ๒๕๕๙ ด้วยความร่วมมือระหว่างศาลแพ่งและสำนักงานป้องกันและปราบปรามการฟอกเงิน พ.ศ. ๒๕๖๔ หน้าที่ ๑๒ - ๒๒

**ข้อสังเกต** ๑. เมื่อวันที่ ๒๕ พฤศจิกายน ๒๕๖๕ นายกรัฐมนตรีได้มีคำสั่งให้ตั้งคณะกรรมการสอบสวนการทุจริตของนายทักษิณ ชินวัตร นายกรัฐมนตรี โดยให้มีสาระสำคัญ คือ ๑. แก้ไขเพิ่มเติมในมาตรา ๓ บทนิยาม “ความผิดมูลฐาน” ให้ครอบคลุมความผิดในสถานการณ์ปัจจุบัน เช่น การค้าสื่อลามกอนาจารเด็ก การขโมยทรัพย์สินหรือลักลอบหนีศุลกากร การปลอมเอกสารสิทธิ/เอกสารราชการ การซื้อขายสินทรัพย์ดิจิทัล การสมยอมในการเสนอราคา การเรียกดอกเบี้ยเกินอัตราที่กฎหมายกำหนด และเพิ่มบทนิยาม “ผู้ประกอบอาชีพ” ให้มีความชัดเจนและสอดคล้องกับผู้ประกอบธุรกิจไปไทย ๒. เพิ่มมาตรา ๖๑/๓ (๒) ผู้โดยยอให้บุคคลอื่นใช้ชื่อ บัญชี ข้อมูล เอกสาร บัตรอิเล็กทรอนิกส์ ซิมการ์ดโทรศัพท์ กระเป๋าเงินอิเล็กทรอนิกส์หรือหลักฐานของตนเพื่อให้บุคคลอื่นปกปิดตัวตนในการสร้างความสัมพันธ์ทางธุรกิจหรือทำธุรกรรมกับผู้มีหน้าที่รายงานหรือสำนักงานที่คิโนโดยรู้หรือมีเหตุอันควรรู้ว่า การกระทำดังกล่าวจะนำไปใช้ในการกระทำผิดมูลฐานหรือความผิดฐานฟอกเงิน ต้องระวางโทษจำคุกไม่เกินสามปี หรือปรับไม่เกินหกหมื่นบาท หรือทั้งจำทั้งปรับ

๒. ประกาศคณะกรรมการป้องกันและปราบปรามการฟอกเงิน เรื่อง หลักเกณฑ์และเงื่อนไขเกี่ยวกับลักษณะการกระทำผิดตามวรรคหนึ่งที่มีความผิดตามมาตรา ๕๘ วรรคสอง “ในการพิจารณาและสืบสวนคดีของประชาชน ความมั่นคงของประเทศ ความสัมพันธ์ระหว่างประเทศ หรือเป็นกิจกรรมที่สร้างความผิดซ้ำซ้อนหรือเป็นการกระทำขององค์กรอาชญากรรม หรือผู้ทรงอิทธิพลที่สำคัญเป็นต้นการ ผู้ใช้ หรือผู้สนับสนุน ทั้งนี้ ลักษณะการกระทำผิดดังกล่าวให้เป็นไปตามหลักเกณฑ์และเงื่อนไขที่คณะกรรมการกำหนด” ข้อ ๑ ...ในการพิจารณาว่า การกระทำ ความผิดดังกล่าวเข้าลักษณะที่อาจส่งผลกระทบต่อความมั่นคงของประเทศไทย หรือเป็นไปตามหลักเกณฑ์และเงื่อนไขที่คณะกรรมการกำหนด ความเสียหายหรือมูลค่าของทรัพย์สินที่เกี่ยวข้องกับการกระทำผิดที่ร้ายแรงเกินกว่าห้าแสนบาทขึ้นไป (๒) เกิดความคุ้มค่าเสียหาย หรือมูลค่าทรัพย์สิน ที่เกี่ยวข้องกับการกระทำผิด (๓) มีลักษณะการกระทำผิดที่ร้ายแรงจนกระทบต่อความมั่นคงของประเทศไทย หรือก่อให้เกิดความเสียหายอย่างรุนแรงต่อประชาชนเป็นจำนวนมาก (๔) เป็นความผิดที่มีความซับซ้อนหรือดำเนินการในรูปแบบเครือข่ายหรือ

**เงื่อนไขการสืบทรัพย์สิน** ๑. พ.ร.บ.ป้องกันและปราบปรามการฟอกเงิน พ.ศ. ๒๕๕๒ มาตรา ๕ (๑) โอน รับโอน หรือเปลี่ยนแปลงสภาพทรัพย์สินที่เกี่ยวกับการกระทำผิดเพื่อช้อนหรือปกปิดแหล่งที่มาของทรัพย์สินนั้น หรือเพื่อช่วยเหลือผู้อื่นไม่ว่าก่อน ขณะหรือหลังการกระทำความผิด มิให้ต้องรับโทษหรือรับโทษน้อยลงในความผิดมูลฐาน หรือ (๒) กระทำด้วยประการใด ๆ เพื่อปกปิดหรืออำพรางลักษณะที่แท้จริงการได้มาแหล่งที่ตั้ง การจำหน่าย การโอน การได้สิทธิใด ๆ ซึ่งทรัพย์สินที่เกี่ยวข้องกับการกระทำความผิด (๓) ได้มา ครองครอบครอง หรือใช้ทรัพย์สิน โดยรู้ในขณะที่ได้มา ครอบครอง หรือใช้ทรัพย์สินนั้นว่าเป็นทรัพย์สินที่เกี่ยวข้องกับการกระทำผิด ผู้ขึ้นการกระทำผิด ความผิดตาม มาตรา ๖๐ “ผู้ใดกระทำความผิดฐานฟอกเงิน ต้องระวางโทษจำคุกตั้งแต่หนึ่งปีถึงสิบปี หรือปรับตั้งแต่สองหมื่นบาทถึงสองแสนบาท หรือทั้งจำทั้งปรับ”

๒. พ.ร.บ.ป้องกันและปราบปรามการฟอกเงิน พ.ศ. ๒๕๕๒ มาตรา ๖๕ ผู้โดยยอ ให้นำไปเสีย ขาย ปล่อยให้เสีย ยืม ปล่อยให้เสีย หรือทำให้ทรัพย์สินที่รับประโยชน์หรือรับประโยชน์ซึ่งมีมูลค่า หรือทรัพย์สินที่เข้าพนักงานยึดหรืออายัดไว้ หรือที่ตนรู้หรือควรรู้ว่าจะตกเป็นของแผ่นดินตามพระราชบัญญัตินี้ ต้องระวางโทษจำคุกไม่เกินสามปี หรือปรับไม่เกินสามแสนบาท หรือทั้งจำทั้งปรับ

๓. บัญชีทรัพย์สินที่ยึดเป็นของกลางในคดีความผิดมูลฐาน เป็นทรัพย์สินคนละประเภทกับทรัพย์สินที่ยึดไว้เพื่อตรวจสอบสวนว่าเป็นความผิดฐานฟอกเงิน

๔. **เลขคดีความผิดมูลฐาน** เห็นควรแยกต่างหากจากเลขคดีความผิดฐานฟอกเงิน เนื่องจากมีองค์ประกอบความผิดและอัตราโทษแตกต่างกัน ซึ่งจะส่งผลต่อระยะเวลาการฝากขังและการควบคุมตัว อีกทั้งเมื่อรับคดีมูลฐานแล้วต้องรวบรวมทรัพย์สินให้ครอบคลุมเพื่อตรวจสอบสวนว่าเข้าเงื่อนไข มาตรา ๕ แห่ง พ.ร.บ.ป.ง.ฯ หรือไม่ หากแนวทางการสืบสวนพบว่าทรัพย์สินที่เกี่ยวข้องกับการกระทำผิดมีความผิดหรือผู้เสียหายหลายราย ควรแยกเลขคดีต่อทรัพย์สิน ๑ รายการ เพราะการรวบรวมพยานหลักฐานหรือพฤติการณ์อาจไม่เหมือนกันและหากมีการสั่งไม่ฟ้องจะไม่ทำให้การดำเนินการต่อทรัพย์สินอื่นเป็นการฟ้องซ้ำ

๕. การพิจารณาเพื่อตัดค่าเงินการ เช่น การคืนทรัพย์สินที่เกี่ยวข้องกับทรัพย์สินที่ได้ยึดไว้ตรวจสอบสวนในคดีความผิดฐานฟอกเงินที่ยึดหรืออายัดไว้ ฯลฯ อาจสอบสวน สำนักงาน ป.ง. ว่าทรัพย์สินอยู่ระหว่างการดำเนินการออกคำสั่งของสำนักงาน ป.ง. หรือไม่



ดาวน์โหลดกฎหมายที่เกี่ยวข้องได้ที่ <https://bit.ly/32fp2vX> หรือ

# CRIMES

ROYAL THAI POLICE REVOLUTION PROJECT

คู่มือการปฏิบัติในการรับคำร้องทุกข์  
กรณีความผิดมูลฐานตาม พ.ร.บ.ป้องกันและปราบปรามการฟอกเงิน  
พ.ศ. ๒๕๔๒ ในระบบสารสนเทศสถานีตำรวจ (CRIMES)

ศูนย์เทคโนโลยีสารสนเทศกลาง  
สำนักงานเทคโนโลยีสารสนเทศและการสื่อสาร  
สำนักงานตำรวจแห่งชาติ

(คู่มือปรับปรุง วันที่ ๒๓ มีนาคม พ.ศ.๒๕๖๕)



## สารบัญ

เรื่อง	หน้า
๑. การบันทึกคดี	๑๐๑
๑.๑ กรณีพนักงานรับแจ้งเหตุเบื้องต้น	๑๐๑
๑.๒ การรับเรื่องในความรับผิดชอบของ พงส.	๑๐๒
๑.๓ กรณี พงส. รับแจ้งเหตุและบันทึกข้อมูลเป็นคดีอาญาในความรับผิดชอบเอง	๑๐๗
๒. รายละเอียดเกี่ยวกับทรัพย์สิน	๑๑๑
๒.๑ สิ่งของเสียหาย/ถูกประทุษร้าย	๑๑๒
๒.๒ ของกลาง	๑๑๓
๒.๓ ทรัพย์สินที่ยึดไว้ตรวจสอบ	๑๑๕
๒.๔ กรณีบัญชีธนาคาร และบัตรเครดิต	๑๑๖
๓. การออกรายงาน	๑๑๘
๓.๑ รายงานความผิดมูลฐานป้องกันและปราบปรามการฟอกเงิน	๑๑๙
๓.๒ รายงานทรัพย์สินที่ยึดทรัพย์สินไว้ตรวจสอบ (ปปง.)	๑๒๐



## คู่มือการปฏิบัติในการรับคำร้องทุกข์กรณีความผิดมูลฐานตาม พ.ร.บ.ป้องกันและปราบปรามการฟอกเงิน พ.ศ. ๒๕๕๒ ในระบบสารสนเทศสถานีตำรวจ (CRIMES)

### ๑. การบันทึกคดี

#### ๑.๑ กรณีพนักงานรับแจ้งเหตุเบื้องต้น

๑.๑.๑ เลือกเมนู “พนักงานรับแจ้งเหตุเบื้องต้น” และเลือกเมนูที่ต้องการตัวอย่าง เลือก ยักยอก/ฉ้อโกง

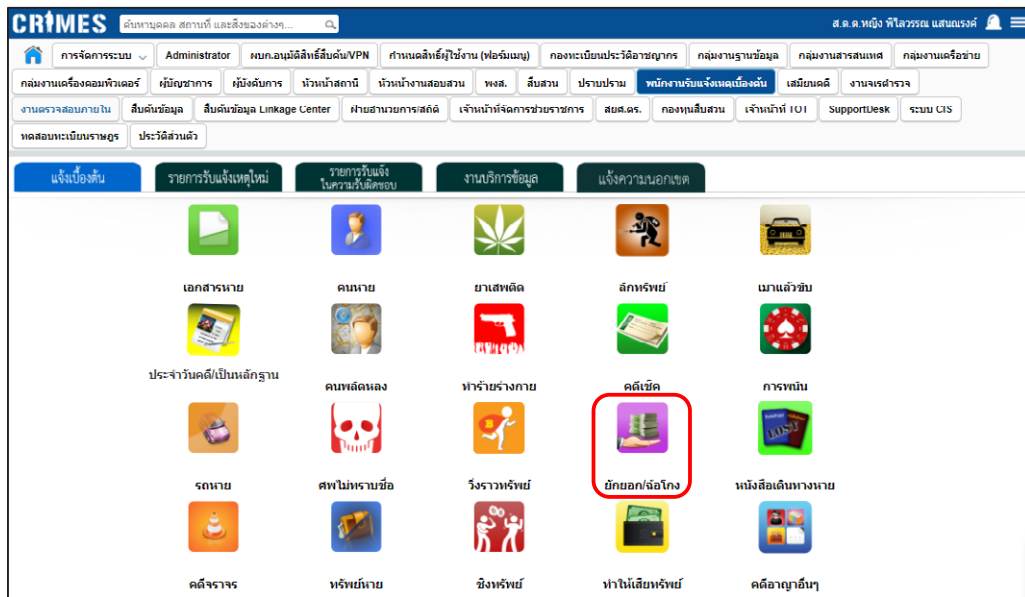

๑.๑.๒ จะปรากฏหน้าต่าง “บันทึกข้อมูลรับแจ้ง” และให้กรอกข้อมูล เมื่อกรอกข้อมูลเรียบร้อยแล้วให้กด “บันทึก”

บันทึกข้อมูลรับแจ้ง ยักยอก/ฉ้อโกง

1.) ผู้แจ้ง/ผู้เสียหาย [ส่งข้อมูล ปจว.](#)

2.) ผู้ต้องหา/ผู้ถูกกล่าวหา [ทราบตัวผู้ต้องหาไปผู้ถูกกล่าวหา](#)

3.) วันเวลา

วันเวลาที่เกิดเหตุตั้งแต่	21/3/2565	เวลา	03.00
วันเวลาที่เกิดเหตุถึง	21/3/2565	เวลา	07.00
วันเวลาที่แจ้งเหตุ	21/3/2565	เวลา	12.00

4.) สถานที่

ชื่อจุดเกิดเหตุ ศูนย์เทคโนโลยีสารสนเทศกลาง/สำนักงานเขต [ระดมด้วยแผนที่](#)

เลขที่  หมู่ที่

ชอย  ถนน

ด.อ./จ.  ตำบล/แขวง  ปทุมวัน

อำเภอ/เขต  จังหวัด  กรุงเทพมหานคร

5.) พุทธศักราชมีรายละเอียด [-](#)

ทศสอ ปบง. ฉ้อโกง

6.) สิ่งของที่เกี่ยวข้อง

[บันทึก](#) [ยกเลิก](#)

หมายเหตุ รายการ “ข้อสั่งการของหัวหน้าสถานีให้สืบสวนเกี่ยวกับการกระทำความผิด” อยู่ในระหว่างดำเนินการ



## ๑.๒ การรับเรื่องในความรับผิดชอบของ พงส.

- ๑.๒.๑ ให้เลือกเมนู “พงส.”
- ๑.๒.๒ เลือก “รายการรับแจ้งเหตุใหม่”
- ๑.๒.๓ เลือกคดีที่ต้องการ
- ๑.๒.๔ เลือกปุ่ม “รับเรื่องในความรับผิดชอบ”

The screenshot shows the CRIMES system interface. The 'PMSC' menu item is highlighted with a red box and a red arrow labeled '1'. Below it, the 'New Report' button is highlighted with a red box and a red arrow labeled '2'. In the table below, the 'New Report' row is highlighted with a red box and a red arrow labeled '3'. The table has the following data:

คดีอาญา	จรรยา	ณนาย/ณพลดิษฐ์	สพไม่ทราบชื่อ
ค้นหา	รับเรื่องในความรับผิดชอบ		
สถานะ	วันที่และเวลาแจ้ง	ประเภท	ชื่อแจ้ง/ผู้ส่งมา
NEW	เรื่องใหม่	21 มี.ค. 2565 12:00	ยังไม่ออก/แจ้งกอง
			นายทศสมณผู้เสียหาย ทศสมณฯ, นายทศ
			1/21.03.2565
			ส.ต.ต.หญิง พิไลวรรณ แสนณ

จะปรากฏหน้าต่างระบบแจ้งเตือน ให้ยืนยันเพื่อรับเรื่องในความรับผิดชอบของ สน./สภ.  
คลิกปุ่ม “ยืนยัน”

The screenshot shows a confirmation dialog box with the following text:

**ระบบแจ้งเตือน!**  
ยืนยันเพื่อรับเป็นเรื่องในความรับผิดชอบของสน./สภ.  
กลุ่มงานสารสนเทศภูมิศาสตร์และสื่อประสมเพื่อการบริหาร

Buttons:





๑.๒.๕ ตรวจสอบข้อมูลหน้า “ข้อมูลรับแจ้ง”

รายการรับแจ้ง เรื่อง: ยักยอก/ฉ้อโกง

ข้อมูลรับแจ้ง | ผลตรวจสอบ | รับผิดชอบ

1.) ผู้แจ้ง/ผู้เสียหาย ดึงข้อมูล ปจว.

นายทดสอบผู้เสียหาย ทดสอบค่ะ

แก้ไข/ดูรายละเอียด | ลบ | 1 to 1 of 1

เลข 13 หลัก	ชื่อ - สกุล
	นายทดสอบผู้เสียหาย ทดสอบค่ะ

2.) ผู้ต้องหา/ผู้ถูกกล่าวหา ทราบตัวผู้ต้องหา/ผู้ถูกกล่าวหา

นายทดสอบผู้ต้องหา ทดสอบ

3.) วันเวลา

วันเวลาที่เกิดเหตุตั้งแต่	21/3/2565	เวลา	03.00
วันเวลาที่เกิดเหตุถึง	21/3/2565	เวลา	07.00
วันเวลาที่แจ้งเหตุ	21/3/2565	เวลา	12.00

4.) สถานที่

ชื่อจุดเกิดเหตุ ศูนย์เทคโนโลยีสารสนเทศกลาง/สำนักงานเขต ระบุด้วยแผนที่

เลขที่  หมู่ที่

ซอย  ถนน

ค./บ./จ.  ตำบล/แขวง

อำเภอ/เขต  จังหวัด

5.) เหตุการณ์/รายละเอียด -

ทดสอบ ปปง. ฉ้อโกง

6.) สิ่งของที่เกี่ยวข้อง

บันทึก | ยกเลิก

๑.๒.๖ ตรวจสอบหรือเพิ่มข้อมูลหน้า “ผลการตรวจสอบ”

รายการรับแจ้ง เรื่อง: ยักยอก/ฉ้อโกง

ข้อมูลรับแจ้ง | **ผลตรวจสอบ** | รับผิดชอบ

ข้อมูลจากการค้นหา

ผู้แจ้ง/ผู้เสียหาย โปรดเลือกผู้แจ้ง/ผู้เสียหาย

ผู้ต้องหา/ผู้ถูกกล่าวหา

ยานพาหนะ

อสังหาริมทรัพย์ (IS)

ตรวจสอบใบหน้า

ชื่อ ทดสอบผู้เสียหาย

สกุล ทดสอบค่ะ

เลขประจำตัวประชาชน

ข้อมูลหมายจับตามระบบ POLIS

ไม่พบข้อมูล

ข้อมูลหมายจับ

ไม่พบข้อมูล

ข้อมูลเกี่ยวกับคดี

ไม่พบข้อมูล

ข้อมูลบุคคลหาย

ไม่พบข้อมูล

ข้อมูลบุคคลเฝ้าระวัง

ไม่พบข้อมูล

ข้อมูลบุคคลท้องถิ่น

ไม่พบข้อมูล

ข้อมูลรับแจ้งเหตุเบื้องต้น

1 to NaN of (3)

เรื่อง	สถานะ	เลขที่	พนักงานรับแจ้ง	พนักงานสอบสวน	สถานี
--------	-------	--------	----------------	---------------	-------

บันทึก | ยกเลิก



๑.๒.๗ ตรวจสอบหรือเพิ่มข้อมูลหน้า “รับคดี”

(๑) เพิ่มข้อหา เลือก “แจ้งข้อหา/เปรียบเทียบปรับ” หรือ “แจ้งข้อหาสำหรับผู้ต้องหาทั้งหมด”

(๒) เลือกข้อหาที่ต้องการ



(๓) เลือกพฤติการณ์ประกอบ หรือเลือกไม่เข้าข่ายพฤติการณ์ และกด “บันทึก”

ไม่เข้าข่ายพฤติการณ์

	หัวข้อพฤติการณ์ประกอบ	หน่วยงานดูแล
<input checked="" type="checkbox"/>	อันมีลักษณะเป็นการค้า หมายถึง เพื่อแสวงหาประโยชน์ในลักษณะแสวงหาผลกำไร	

เลือก  
พฤติการณ์  
ประกอบ

(๔) จะปรากฏหน้าต่าง “แจ้งข้อหาสำหรับผู้ต้องหาทั้งหมด”

คำนำหน้า	กลุ่มข้อหา	ลักษณะข้อหา	หมวด	ข้อหา	พฤติการณ์ประกอบ
ตัวการ		พ.ร.บ. สิทธิบัตร	หมวด 2 สิทธิบัตร	ใช้แบบผลิตภัณฑ์กับผลิตภัณฑ์ตามสิทธิบัตร หรือช	อันมีลักษณะเป็นการค้า หมายถึง เพ่

\*หมายเหตุ: โปรดระบุข้อหา อย่างน้อย 1 ข้อหา



๑.๒.๘ เลือก “ข้อหาหลัก” และกด “ยืนยันรับเป็นคดี”

รายการรับแจ้ง เรื่อง: ยักยอก/ฉ้อโกง

ข้อมูลรับแจ้ง    ผลตรวจเงือบ    **รับคดี**    เอกสารที่เกี่ยวข้อง

**1.) ประเภทการรับแจ้งร้องทุกข์**

รับแจ้งร้องทุกข์พร้อมรับเลขคดี 22 / 2565  
 รับแจ้งร้องทุกข์แต่ไม่รับเลขคดี

วันที่รับแจ้งร้องทุกข์ 22/3/2565 เวลา 00.00

**2.) ระบุเลขบัตรประชาชนพนักงานสอบสวน**

ระบุเลขบัตรประชาชน 1100300095683 \* ส.ต.ต.หญิง พิไลวรรณ แสงแย  
 สถานที่รับแจ้งเหตุ กลุ่มงานสารสนเทศภูมิศาสตร์และสื่อประสมเพื่ออาชญา

**3.) การดำเนินการ**

ประเภทการดำเนินคดี **ดำเนินคดี** \*

**4.) ตามประจำวันข้อที่**

ประจำวันข้อที่ 0  
 ลงวันที่ 21/3/2565

**5.) ผู้ต้องหา**

5.1) แจ้งข้อหาเปรียบเทียบปรับ    5.2) แจ้งข้อหาสำหรับผู้ต้องหาทั้งหมด    **สร้าง "แจ้งข้อหาเปรียบเทียบปรับ"**

สถานะการดำเนินคดี	เลขบัตร ประชา.	ชื่อ-นามสกุล	อายุ	เพศ	สถานะการจับกุม	ข้อหา
แจ้งข้อหา		นายทศสมผู้ต้องหา 1	20			ใช้แบบผลิตภัณฑ์กับผลิตภัณฑ์ตามสิ่งยี่ห้อ หรือชาย หรือมีไว้เพื่อชาย หรือเสนอขาย หรือนำเข้ามาในราชอาณาจักรซึ่งผลิตภัณฑ์ *

**6.) ข้อหาหลัก**

ระบุข้อหาหลัก **ตัวการ ใช้แบบผลิตภัณฑ์กับผลิตภัณฑ์ตามสิ่งยี่ห้อ หรือชาย หรือมีไว้เพื่อชาย หรือ เสนอขาย หรือนำเข้ามาในราชอาณาจักรซึ่งผลิตภัณฑ์ \***    **เลือกข้อหาหลัก**

ยืนยันรับเป็นคดี    ยกเลิก

จะปรากฏหน้า “เพิ่มสำนวนคดี (อาญา)”

เพิ่มสำนวนคดี (อาญา)    **ยืนยันคดี**    เอกสารกลุ่ม 1 แบบฟอร์ม    เอกสารกลุ่ม 2 รายงาน    จดการสำนวน    สถิติ

คดีเลขที่ **22/2565**    ข้อหา **1) ตัวการใช้แบบผลิตภัณฑ์กับผลิตภัณฑ์ตามสิ่งยี่ห้อ หรือชาย หรือมีไว้เพื่อชาย หรือ เสนอขาย**

ข้อมูลคดี    ผู้ร้องทุกข์/กล่าวหา/พยาน    ผู้รับผิดชอบ    ส.ต.ต.หญิง พิไลวรรณ แสงแย    สังกัด    กลุ่มงานสารสนเทศภูมิศาสตร์และ สทส.

สถานที่เกิดเหตุ วิธีการของคนร้าย มุลเหตุ

ผู้ต้องหา

สิ่งของที่เกี่ยวข้องกับคดี

แจ้งความคืนหน่วยงานสอบสวน

ประวัติการแก้ไข

ประวัติการแก้ไข (JSON)

คดีกลุ่มพิเศษ

**ข้อมูลคดี**

หมายเลขคดี: 22/2565    แก้ไขหมายเลขคดี    **โอนคดี(ไม่นับสถิติ)**

ขยายผลมาจากคดีอื่น

หมายเลขบัญชีของกลาง:    **แก้ไขเลขบัญชีของกลาง**    **ลบเลขบัญชีของกลาง**

เลขที่รับแจ้ง: 1/21.03.2565    **แก้ไขเลขบัญชีของกลาง**    **ลบเลขบัญชีของกลาง**

วันที่รับแจ้งเหตุ: 21/3/2565    เวลา 12.00

วันที่รับแจ้งร้องทุกข์: 22/3/2565    เวลา 00.00

สถานะคดี: อยู่ระหว่างดำเนินการ    ประเภทการดำเนินคดี    **ดำเนินคดี**

ประจำวัน ข้อ:    **ค้นหา**    **เพิ่มรายการใหม่**    **เลือกจากเสียงย่อ**    **ดู/แก้ไขร่าง**    **ลบร่าง**

สถานะ:    ประจำ:    จำนวน:    ประจำวันที่:    เวลา

พฤติการณ์แห่งคดี: ทศสม ป.จ. ฉ้อโกง



๑.๓ กรณี พงส. รับแจ้งเหตุและบันทึกข้อมูลเป็นคดีอาญาในความรับผิดชอบเอง  
๑.๓.๑ เข้าเมนู “พงส.” และเลือก “คดีอาญาในความรับผิดชอบ” ดังรูป

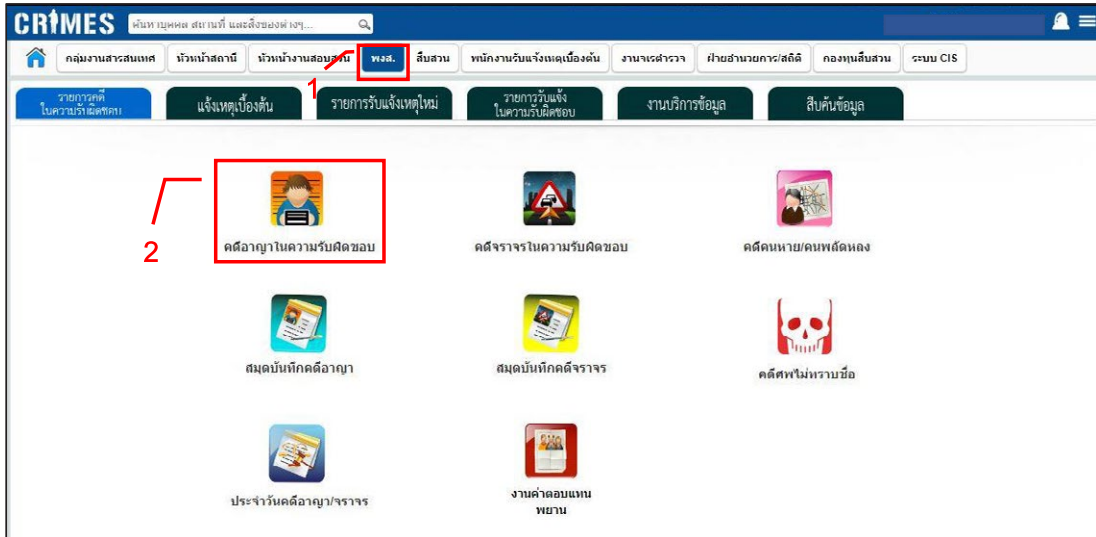

๑.๓.๒ จะปรากฏหน้า “คดีอาญาทั่วไป” ให้เลือก “เพิ่ม”

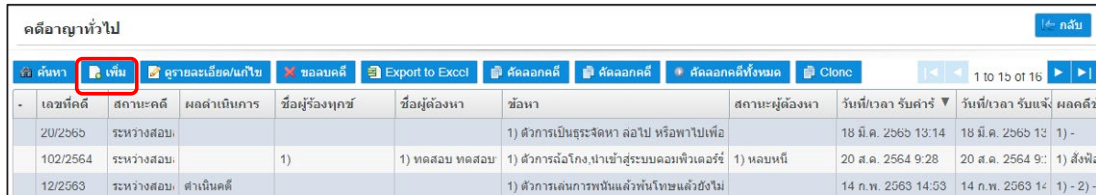

๑.๓.๓ เพิ่มข้อหา โดยเข้าไปที่เมนู “ผู้ต้องหา”

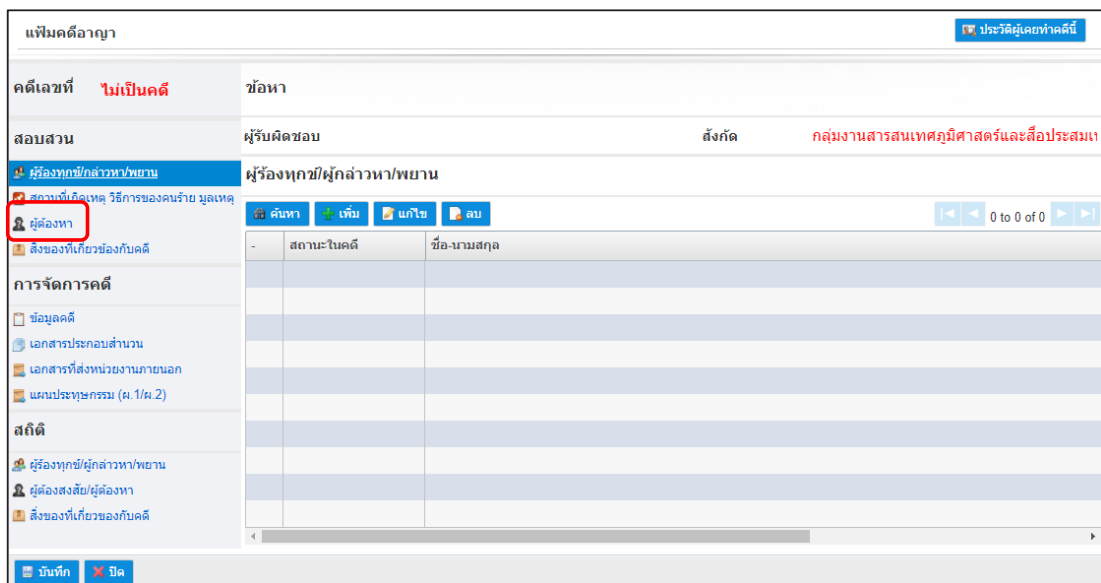





๑.๓.๔ จะปรากฏหน้า “ผู้ต้องหา” ให้กด “เพิ่ม” เพื่อเพิ่มผู้ต้องหา

เพิ่มคดีอาญา

คดีเลขที่ **ไม่เป็นคดี** ชื่อหา

สอบสวน ผู้รับผิดชอบ **ส.ต.ต.หญิง พิไลวรรณ แสนณรงค์** สังกัด **กลุ่มงานสารสนเทศนิติศาสตร์และสื่อประสม**

ผู้ต้องหา  ไม่ทราบตัวผู้ต้องหา/ผู้ถูกกล่าวหา

ชื่อหาหลัก **แก้ไขชื่อหาหลัก**

การจัดการคดี **ค้นหา** **เพิ่ม** **แก้ไข** **ลบ** **เลือกผู้ต้องหาจากบุคคลเฝ้าระวัง** 0 to 0 of 0

สถานะใบคดี	ชื่อ-นามสกุล	หมายเลขโทรศัพท์เคลื่อนที่	ขั้นตอนการดำเนินการ

๑.๓.๕ จะปรากฏหน้า “ข้อมูลผู้ต้องหา” ให้เลื่อนลงมาด้านล่างกรอกรายละเอียดข้อมูลผู้ต้องหา และให้กด “เพิ่ม” เพื่อเพิ่มข้อหา

เพิ่มคดีอาญา

ข้อมูลผู้ต้องหา

ดำเนินรูปพรรณ

หมายจับ **0**

เอกสาร

ผลคดีผู้ต้องหา

ประวัติที่เกี่ยวข้องกับคดี

ประวัติการแก้ไข

\* สถานะผู้ต้องหา:  ไม่ทราบตัวผู้ต้องหา  
 รู้ตัวหรือจับกุม  หลบหนี  
 ขอายัดตัว  กอนตำรวจทุกซ์

\* ศาล:  เลือกศาล **คัดลอกบันทึกการจับกุมและข้อหา**

\* การจับกุมหรือควบคุมตัว:  แจ้งข้อหาแต่ไม่ควบคุม  
 รับทักการจับกุม  
 ดำเนินการเปรียบเทียบปรับ  
 ไม่เรียกตัวผู้ต้องหา มารับข้อกล่าวหา

ประเภทความผิด/ข้อหา

\* ข้อหา: **ค้นหา** **เพิ่ม** **แก้ไข** **ลบ** **เพิ่มโดย Search Engine** 0 to 0 of 0

ค้นหาหน้าข้อหา	กลุ่มข้อหา	ลักษณะ	หมวด	ข้อหา

ข้อมูลผู้ต้องหา

สถานะบุคคล  บุคคลธรรมดา



๑.๓.๖ จะปรากฏหน้าต่าง “เลือกข้อหา” โดยเลือกข้อหาตามความผิดมูลฐานตาม พ.ร.บ. ป้องกันและปราบปรามการฟอกเงิน พ.ศ. ๒๕๕๒

### ตัวอย่างการเพิ่มข้อหา

ประมวลกฎหมายอาญา มาตรา ๒๘๒ เป็นรื้อระจัดหา ล่อไป หรือพาไปเพื่อการอนาจาร ซึ่งชายหรือหญิง

ประเภทคดี	ชื่อกฎหมาย	หมวด	ข้อหา	มาตราข้อ	มาตราโทษ	ระวางโทษ
อาญาทั่วไป	ความผิดเกี่ยวกับ	ความผิดเกี่ยวกับ	เป็นรื้อระจัดหา	282 วรรค		จำคุกตั้งแต่ 1 ถึง 1
อาญาทั่วไป	ความผิดเกี่ยวกับ	ความผิดเกี่ยวกับ	เป็นรื้อระจัดหา ล่อไป หรือพาไปเพื่อการอนาจาร	282		จำคุกตั้งแต่ 1 ปีถึง
อาญาทั่วไป	ความผิดเกี่ยวกับ	ความผิดเกี่ยวกับ	เป็นรื้อระจัดหา ล่อไป หรือพาไปเพื่อการอนาจาร	282 วรรค		จำคุกตั้งแต่ 3 ถึง 1
อาญาทั่วไป	ความผิดเกี่ยวกับ	ความผิดเกี่ยวกับ	เป็นรื้อระจัดหาบุคคลอายุเกิน 15 ปี แต่ยังไม่	282 วรรค		จำคุกตั้งแต่ 3 ถึง 1
อาญาทั่วไป	ความผิดเกี่ยวกับ	ความผิดเกี่ยวกับ	เป็นรื้อระจัดหา ล่อไป หรือพาไปเพื่อการอนาจาร	282 วรรค		จำคุกตั้งแต่ 5 ถึง 2



เมื่อเลือกข้อหาเรียบร้อยแล้วจะปรากฏหน้าต่าง ให้เลือก “พฤติการณ์ประกอบ” หรือเลือกไม่เข้าข่ายพฤติการณ์ และกดบันทึก

**เลือกพฤติการณ์ประกอบ**

ค้นหา

ค้นหา

ข้อหา

ไม่เข้าข่ายพฤติการณ์

**พฤติการณ์ประกอบ**

	หัวข้อพฤติการณ์ประกอบ	หน่วยงานดูแล
<input checked="" type="checkbox"/>	1. การเป็นธุระจัดหา ล่อไป พาไป หรือรับไว้เพื่อการอนาจารซึ่งชายหรือหญิง เพื่อสนองความใคร่ของผู้อื่น หรือความผิดฐานพรากเด็กและผู้เยาว์	ศูนย์ป้องกันและปราบปรามการฟอกเงิน (ศปง.ตร.)
<input type="checkbox"/>	2. การกระทำความผิดใดๆ หรือเพื่อนอนาจาร หรือโดยทุจริต ซื่อจําหน่าย หรือรับตัวเด็กหรือผู้เยาว์ ซึ่งถูกพรากนั้น หรือความผิดตามกฎหมายว่าด้วยการป้องกันและปราบปรามการค้าประเวณี	ศูนย์ป้องกันและปราบปรามการฟอกเงิน (ศปง.ตร.)
<input type="checkbox"/>	3. การเป็นธุระจัดหา ล่อไป หรือชักพาไป เพื่อให้บุคคลนั้นกระทำการค้าประเวณี หรือที่เกี่ยวกับการเป็นเจ้าของกิจการการค้าประเวณี ผู้ดูแล หรือผู้จัดการกิจการค้าประเวณี หรือสถานการค้าประเวณี หรือเป็นผู้ควบคุม	ศูนย์ป้องกันและปราบปรามการฟอกเงิน (ศปง.ตร.)

จะปรากฏข้อความขึ้น เพื่อแจ้งเตือนว่า “มีการระบุข้อหาในกลุ่มความผิดฐานคดีฟอกเงิน”

**CRIMES** ค้นหาคดี สถานฯ และสิ่งของต่างๆ

รายละเอียด: ชื่อข้อหา, มาตรฐานข้อหา, รหัส

ข้อมูล

มีการระบุข้อหาในกลุ่มคดีเด็ก และสตรี

มีการระบุข้อหาในกลุ่มความผิดมูลฐานคดีฟอกเงิน

บันทึกข้อมูลผู้ต้องหา

๑.๓.๗ เลื่อนลงมาด้านล่าง เพื่อบันทึกข้อมูลผู้ต้องหา

**บันทึกข้อมูลผู้ต้องหา**

ค้นหา

เลขบัญชี



## ๒. รายละเอียดเกี่ยวกับทรัพย์สิน

เลือกเมนู “พงส.” และเลือก “คดี”

เลือกเลขคดีที่ต้องการ

เลขที่คดี	สถานะคดี	ผลดำเนินการ	ชื่อผู้ร้องทุกข์	ชื่อผู้ต้องหา	ข้อหา	สถานะผู้ต้องหา	วันที่/เวลา รับตัว	วันที่/เวลา รับแจ้ง	ผลคดี
22/2565	ระหว่างสอบสวน	สำเนาคดี	1) นาย ทดสอบผู้เสียหาย	1) นาย ทดสอบผู้ต้องหา	1) ตัวการใช้แบบหลอกลวงเพื่อหลอกลวงเจ้าพนักงาน	1) ยังไม่ระบุสถานะ	22 มี.ค. 2565 0:00	21 มี.ค. 2565 12	1) -
20/2565	ระหว่างสอบสวน				1) ตัวการเป็นธุระจัดหา ล้อไป หรือพาไปเพื่อ		18 มี.ค. 2565 13:14	18 มี.ค. 2565 13	1) -
102/2564	ระหว่างสอบสวน		1)	1) ทดสอบ ทดสอบ	1) ตัวการฉ้อโกง, ฝ่าฝืนเข้าสู่ระบบคอมพิวเตอร์	1) หลบหนี	20 ส.ค. 2564 9:28	20 ส.ค. 2564 9:	1) ส่งฟ้อง
12/2563	ระหว่างสอบสวน	สำเนาคดี			1) ตัวการเล่นการพนันแล้วพันโทษแล้วยังไม่		14 ก.พ. 2563 14:53	14 ก.พ. 2563 14	1) - 2) -
ไม่เป็นคดี	ระหว่างสอบสวน				1) ตัวการเป็นธุระจัดหา ล้อไป หรือพาไปเพื่อ		21 มี.ค. 2565 12:22	21 มี.ค. 2565 12	1) -



## ๒.๑ สิ่งของเสียหาย/ถูกประทุษร้าย

- (๑) เลือกเมนู “สิ่งของที่เกี่ยวข้องกับคดี”
- (๒) เลือกเมนู “สิ่งของเสียหาย/ถูกประทุษร้าย”
- (๓) ให้เลือกข้อมูลที่ต้องการกรอกรายละเอียด
- (๔) เลือกเมนู “เพิ่ม”

เพิ่มสำนวนคดี (ลาญา) ข้อมูลคดี เอกสารกลุ่ม 1 แบบฟอร์ม เอกสารกลุ่ม 2 รายงาน จรรยาบรรณ สถิติ

คดีเลขที่ 22/2565 ชื่อหา 1) ตัวการใช้แบบผลิตภัณฑ์กับผลิตภัณฑ์ตามสิทธิบัตร หรือชาย หรือมีไว้เพื่อชาย หรือ เสนอช

ผู้รับผิดชอบ ส.ต.ต.หญิง พิไลวรรณ แสนณรงค์ สังกัด กลุ่มงานสารสนเทศภูมิศาสตร์และ สทส.

สิ่งของเสียหาย/ถูกประทุษร้าย ของกลาง ของไฉน ผลลัพธ์พิกัดของกลางทรัพย์สินที่ยึดไว้ตรวจสอบ (ป.ป.ง.)

ทรัพย์สิน ลาวาส ยานพาหนะ

ค้นหา เพิ่มทรัพย์สิน แก้ไข ลบ บันทึกประจำวัน ส่งประกาศ

พิมพ์เอกสารสำนวนพร้อมทรัพย์สินที่ประทุษร้ายหรือหาย

-	ประเภททรัพย์สิน	ชื่อทรัพย์สิน	หมายเลขทะเบียน	ลักษณะพิเศษ	สถานะการส่งประกาศไป ทว

มูลค่า สิ่งของเสียหาย/ถูกประทุษร้าย 0.00

พิมพ์แบบบัญชีทรัพย์สินถูกประทุษร้าย

บันทึก ปิด

- (๕) กรอกข้อมูลที่เกี่ยวข้อง และกด “บันทึกข้อมูลทรัพย์สิน”

สิ่งของเสียหาย/ถูกประทุษร้าย

ทรัพย์สิน

ประเภททรัพย์สิน โทรศัพท์, ซอฟต์แวร์, อุปกรณ์ เลือกจากฐานข้อมูล

ชื่อทรัพย์สิน โทรศัพท์มือถือ Iphone

สถานะทะเบียน  มีทะเบียน  ไม่มีทะเบียน  กำลังตรวจสอบ

ยี่ห้อ Iphone รุ่น Xr

จำนวน 1 หน่วย

ราคาประเมิน 20000.00 บาท

ลักษณะพิเศษ สีแดง

สถานะผู้ครอบครอง ผู้ต้องหา

มีผู้ครอบครองในคดีหรือไม่  คดีหรือไม่

ชื่อ-นามสกุลผู้ครอบครอง นาย ทดสอบผู้ต้องหา ทดสอบ

เป็นหลักฐานในคดีการทวน

ประเภททรัพย์สินที่ถูกประทุษร้าย(ตามแผนประทุษกรรม) :

มูลค่า 0.00

บันทึกข้อมูลทรัพย์สิน พิมพ์เอกสารสำนวนพร้อมทรัพย์สินถูกประทุษร้ายหรือหาย ปิด





**(๖) จะปรากฏรายละเอียดของสิ่งของเสียหาย/ถูกประทุษร้าย**

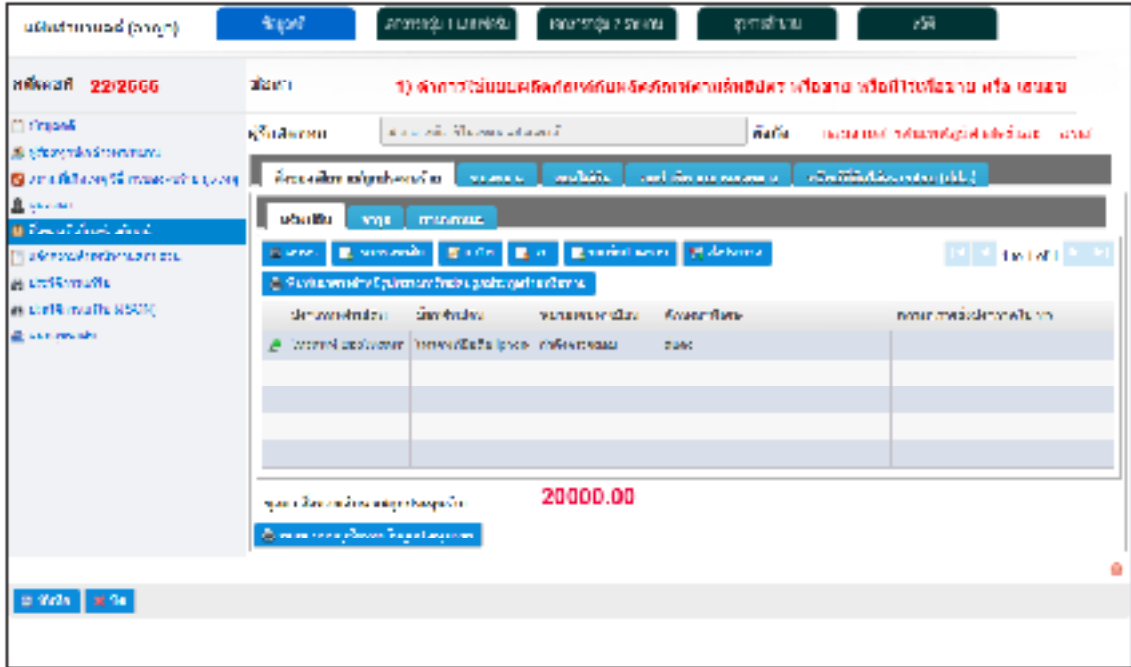

**๒.๒ ของกลาง**

- (๑) เลือกเมนู “สิ่งของที่เกี่ยวข้องคดี”
- (๒) เลือกเมนู “ของกลาง”
- (๓) ให้เลือกข้อมูลที่ต้องการกรอกรายละเอียด
- (๔) เลือกเมนู “เพิ่ม”

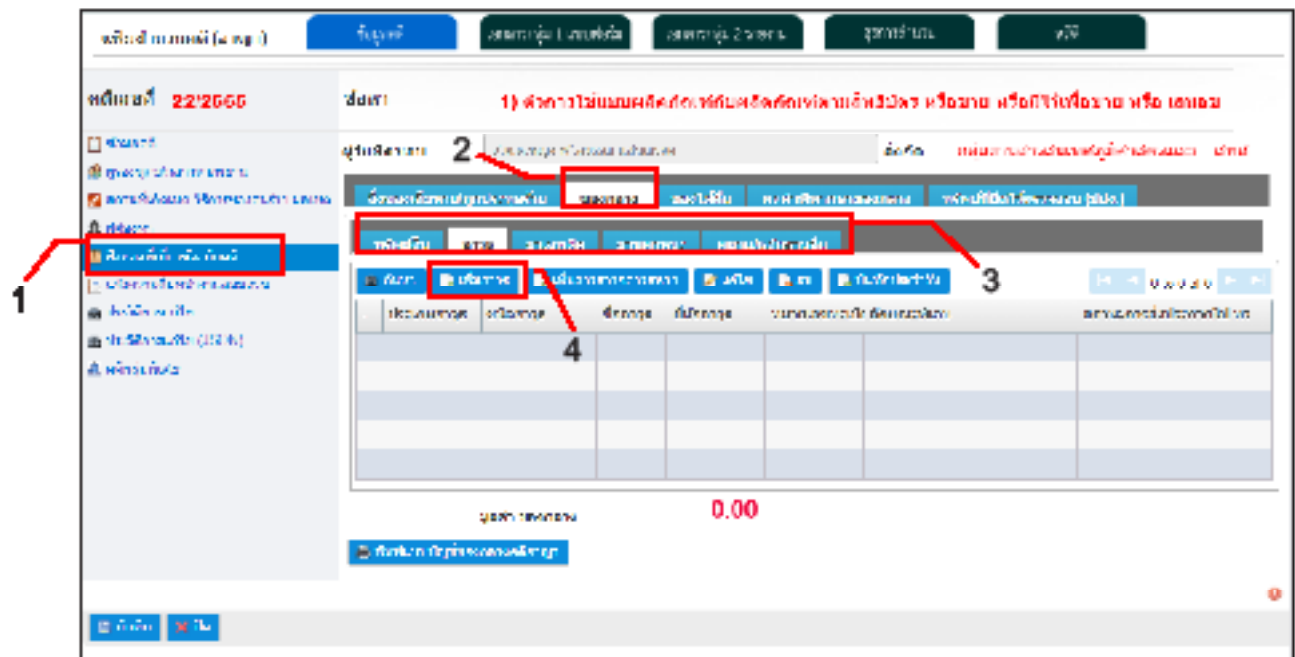



(๕) กรอกข้อมูลที่เกี่ยวข้อง และกด “บันทึกข้อมูลอาวุธ”

(๖) จดปรากฏรายละเอียดของซองกลาง



### ๒.๓ ทริพย์ที่ยึดไว้ตรวจสอบ

- (๑) เลือกเมนู “สิ่งของที่เกี่ยวข้อกับคดี”
- (๒) เลือกเมนู “ทริพย์ที่ยึดไว้ตรวจสอบ (ปปง.)”
- (๓) เลือกเมนู “เพิ่ม”

(๔) กรอกข้อมูลรายละเอียด ทริพย์ที่ยึดไว้ตรวจสอบ และกด “บันทึก”

(๕) จะปรากฏฎรายละเอียดของทรัพย์สินที่ยึดไว้ตรวจสอบ (ปปง.)



## ๒.๔ กรณีบัญชีธนาคาร และบัตรเครดิต

### (๑) เลือก “ของกลาง”

เพิ่มส่วนคดี (ลาญา) | คุ้มครองคดี | เอกสารกลุ่ม 1 แบบฟอร์ม | เอกสารกลุ่ม 2 รายการงาน | จดการสำนวน | สถิติ

คดีเลขที่ **22/2565** | ชื่อหา **1) ตำรวจใช้แบบผลิตภัณฑ์กับผลิตภัณฑ์ตามสิทธิบัตร หรือขาย หรือมีไว้เพื่อขาย หรือ เสนอขาย**

ผู้รับคดีชอบ: ส.ต.ต.หญิง พิไลวรรณ แสนเมือง | สังกัด: กลุ่มงานสารสนเทศกฏมิตาสตรและ สทส.

สิ่งส่งเสีย: ยานพาหนะ | **ของกลาง** | ของไม่คืน | คงเหลือเงิน | ตรวจยึดเงิน | ตรวจยึดเงิน (ปลง)

ทรัพย์สิน: ลาว | ยานพาหนะ | ยานพาหนะ | ยานพาหนะ

ประเภททรัพย์สิน	ชื่อทรัพย์สิน	หมายเลขทะเบียน	ลักษณะพิเศษ

มูลค่า ของกลาง: **0.00**

ปุ่ม: บันทึก | ปิด

### (๒) เลือกประเภททรัพย์สิน บัญชีธนาคารหรือบัตรเครดิต

ของกลาง

ทรัพย์สิน

ความเกี่ยวข้องกับคดี:  มีไว้เป็นความผิด |  ใช้ในการกระทำความผิด |  ได้มาจากการกระทำความผิด |  เป็นของสูญหาย |  มีไว้เพื่อตรวจสอบ

ประเภททรัพย์สิน:  | เลือกจากฐานข้อมูล

ชื่อทรัพย์สิน:

สถานะทะเบียน:  มีทะเบียน |  ไม่มีทะเบียน |  กำลังตรวจสอบ

มีชื่อ:  รุ่น:

จำนวน:  หน่วย:

ราคาประเมิน: 0.00 บาท

ลักษณะพิเศษ:

สถานะผู้ครอบครอง:

มีผู้ครอบครองในคดีหรือไม่:

ชื่อ-นามสกุลผู้ครอบครอง:

การจำหน่ายของกลาง

คืนทรัพย์สินผู้เสียหาย

ขออนุมัติจำหน่าย

อัยการ/ศาลชั้นต้น

มอบของกลางพร้อมสำนวนฯให้แก่ ส.น.อื่น

ปุ่ม: บันทึกข้อมูลทรัพย์สิน | ยกเลิก



(๓) กรอกรายละเอียดข้อมูล และกดบันทึกข้อมูลทรัพย์สิน

ของกลาง

ทรัพย์สิน

ความเกี่ยวเนื่องกับคดี  มีไว้เป็นความคิด  ไขในกระบวนการคดี  ได้มาจากกระบวนการคดี  เป็นของสูญหาย  มีดไว้เพื่อล่าอาชญากรรม

ทรัพย์สินประจำวัน  
รูปภาพประกอบทรัพย์สิน  
ชื่อรูป

ประเภททรัพย์สิน บัญชีธนาคาร

เลขบัญชีธนาคาร

ชื่อบัญชี

ธนาคาร

ชื่อทรัพย์สิน

สถานะทะเบียน  มีทะเบียน  ไม่มีทะเบียน  ค่าจึงราคาซ่อน

ปีผลิต

จำนวน

ราคาประเมิน 0.00

ลักษณะพิเศษ

สถานะผู้ครอบครอง

มีผู้ครอบครองในคดีหรือไม่

ชื่อ-นามสกุลผู้ครอบครอง

การจำหน่ายของกลาง

คืนทรัพย์สินผู้เสียหาย  ซ่อมแซมให้จำหน่าย  ส่งการศาลอื่น  มอบของกลางเพื่อมอบอำนาจให้แก่ สน.อื่น

(๔) จะปรากฏรายละเอียดข้อมูล บัญชีธนาคาร

เพิ่มสำเนาคลัด (ลาญา)  เอกสารผู้แจ้ง 1 แบบฟอร์ม

คดีเลขที่ 22/2565

ชื่อหา 1) ตำรวจใช้แบบผลิตภัณฑกับผลิตภัณฑตามสิทธิบัตร หรือชาย หรือมีไว้เพื่อขาย หรือ เสนอช

ผู้รับผิดชอบ ส.๑๑ พญิง พิไลวรรณ แสนบรรณ  กลุ่มงานสารสนเทศนิติศาสตร์และ สทส.

ดึงข้อมูลแบบ/ดูประวัติ

ทรัพย์สิน

ประเภททรัพย์สิน	ชื่อทรัพย์สิน	หมายเลขทะเบียน	ลักษณะพิเศษ
บัญชีธนาคาร	นายทดสอบ ทดสอบ		
บัญชีธนาคาร	นายทดสอบ ทดสอบ		

มูลค่า ของกลาง 55000.00

ข้อมูล  
บันทึกข้อมูล  
ทรัพย์สินสำเนา





### ๓. การออกรายงาน

เลือกเมนู “ฝ่ายอำนวยการ/สถิติ” และเลือกเมนู “รายงานสถิติ”

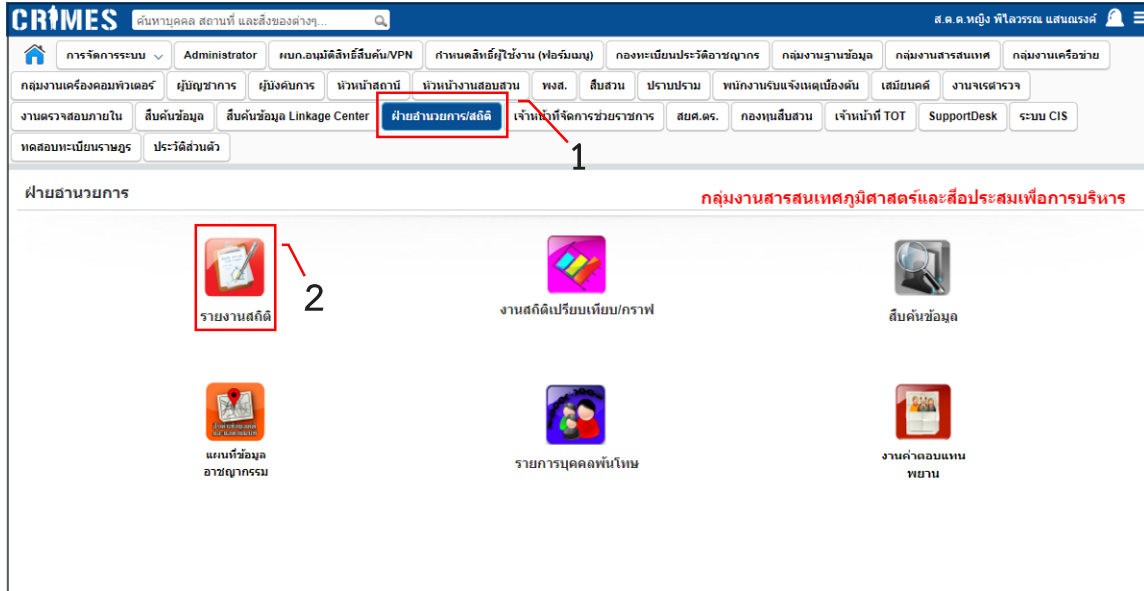

เลือกเมนู “ข้อมูลการป้องกันและปราบปรามการฟอกเงิน”

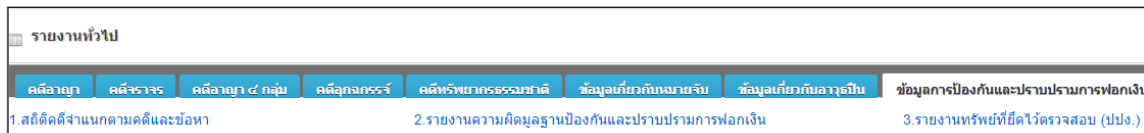



### ๓.๑ รายงานความผิดมูลฐานป้องกันและปราบปรามการฟอกเงิน

The screenshot shows the AMLS reporting interface. Red boxes highlight the following fields and labels:

- เลือกหน่วยงาน** (Select Agency): A dropdown menu for selecting the reporting agency.
- เลือกหน่วยงานที่ต้องการ** (Select the agency you want): Label pointing to the agency selection dropdown.
- เลือกช่วงเวลาที่ต้องการ** (Select the time period you want): Label pointing to the date range selection fields.
- เลือกรูปแบบรายงานที่ต้องการ** (Select the report format you want): Label pointing to the report format selection dropdown.
- เลือกแบบค้นหาที่ต้องการ** (Select the search type you want): Label pointing to the search type selection radio buttons.
- เลือกประเภทความผิดมูลฐานที่ต้องการ** (Select the type of offense you want): Label pointing to the offense type selection dropdown.

### ตัวอย่างรายงาน

สถิติคดีตามกฎหมายว่าด้วยการป้องกันและปราบปรามการฟอกเงิน ความผิดฐานพ.ร.บ.ป้องกันและปราบปรามการฟอกเงิน (01 ม.ค. 2565 - 28 มี.ค. 2565) จำแนกตามสถานะคดี (นับข้อหาหลัก) ทั่วประเทศ

ชื่อหน่วยงาน	ชื่อหน่วยงาน		ระหว่างสอบสวน	
	จำนวนคดีทั้งหมด	จำนวนผู้ต้องหา	จำนวนคดีทั้งหมด	จำนวนผู้ต้องหา
บช.น.	0	0	2	2
บช.ก.	0	0	1	1
ภ.3	0	0	5	5
ภ.6	0	0	1	1
ภ.8	0	0	1	1
ภ.9	0	0	1	1
ภ.5	0	0	1	1
ภ.2	0	0	1	1
บช.ปส.	0	0	1	1



### ๓.๒ รายงานทรัพย์สินที่ยึดทรัพย์สินไว้ตรวจสอบ (ปปง.)

รายงานการยึดทรัพย์สินตามความผิดมูลฐานป้องกันและปราบปรามการฟอกเงิน

เลือกหน่วยงาน

บช./ภาค

บก./ภ.จว.

สน./สภ.อ.

ระบุคำสั่งเลขที่

ยึดตามคำสั่ง  คำสั่ง ม.  คำสั่ง ย.

เลขที่  ปี  ลงวันที่

เรื่อง

### ตัวอย่างรายงาน

บัญชีทรัพย์สินที่ยึด  
หน่วยงาน ทั่วประเทศ  
ระหว่างวันที่ ..... ถึงวันที่ .....

รายการที่	รายการทรัพย์สิน	จำนวน	ผู้ถือกรรมสิทธิ์/ผู้ครอบครอง	ราคาประเมิน/มูลค่า	หมายเหตุ

หมายเหตุ ในส่วนของการเชื่อมโยงข้อมูลคดีมูลฐานไปยังสำนักงาน ปปปง. อยู่ในระหว่างดำเนินการ



**บันทึกการตรวจค้นหรือยึด/อายัด**

เขียนที่.....

วันที่.....เดือน.....พ.ศ. ....

บันทึกนี้แสดงว่า วันที่.....เวลา.....น. พนักงาน  
เจ้าหน้าที่ประกอบด้วย.....

ได้มาขอทำการตรวจค้นหรือยึด/อายัด บ้านเลขที่.....ถนน.....แขวง/ตำบล  
เขต/อำเภอ.....จังหวัด..... โดยมี (นาย/นาง/นางสาว).....  
เลขบัตรประจำตัวประชาชน.....เป็นเจ้าของบ้านหรือผู้ดูแลแทนเจ้าของบ้าน  
เนื่องจาก.....

พนักงานเจ้าหน้าที่ชุดดังกล่าวได้พบ (นาย/นาง/นางสาว)..... ซึ่งเป็น.....  
พนักงานเจ้าหน้าที่ได้แสดงตัว และชี้แจงวัตถุประสงค์.....และเพื่อตรวจสอบทรัพย์สิน ซึ่งน่า  
เชื่อว่า เป็นทรัพย์สินที่เกี่ยวกับการกระทำความผิด ตาม พ.ร.บ.ป้องกันและปราบปรามการฟอกเงิน พ.ศ. ๒๕๕๒  
ต่อ (นาย/นาง/นางสาว).....เข้าใจในวัตถุประสงค์ของพนักงานเจ้าหน้าที่แล้ว  
จึงเป็นผู้นำทำการตรวจค้น ซึ่งก่อนลงมือทำการตรวจค้นพนักงานเจ้าหน้าที่ทุกคนได้แสดงความบริสุทธิ์ให้  
(นาย/นาง/นางสาว).....ดูเป็นที่พอใจแล้ว จึงเริ่มทำการตรวจค้น

ผลการตรวจค้นปรากฏว่า.....

พฤติการณ์ในการตรวจยึด จากการสืบสวนสอบสวนทราบว่า.....

ซึ่งการกระทำดังกล่าวเป็นความผิดมูลฐานตาม พ.ร.บ.ป้องกันและปราบปรามการฟอกเงิน พ.ศ.๒๕๕๒  
จากพฤติการณ์การกระทำดังกล่าว ปรากฏว่ามีทรัพย์สินของ นาย/นาง/นางสาว.....  
ที่เชื่อว่าได้มาจากการกระทำความผิด หรือการได้มาซึ่งทรัพย์สินที่ต้องสงสัย ตาม พ.ร.บ.ป้องกันและปราบปราม  
การฟอกเงิน พ.ศ. ๒๕๕๒

และในวันที่.....เจ้าพนักงานตำรวจได้อาศัยหมายค้น ของศาล.....

ที่.....ลงวันที่.....เข้าทำการตรวจค้น.....  
ตั้งแต่วันที่.....น. เพื่อทำการยึดและอายัดทรัพย์สินภายในสถานที่ดังกล่าว



เสร็จสิ้นการตรวจค้นเวลา.....น. หลังการตรวจค้นพนักงานเจ้าหน้าที่ได้แสดงความ  
บริสุทธิ์ให้ (นาย/นาง/นางสาว).....คุณเป็นที่พอใจอีกครั้งหนึ่ง ซึ่งผลการตรวจค้นตรวจพบ  
ทรัพย์สิน ปรากฏตามบัญชีทรัพย์สินประกอบการตรวจค้นหรือยึด/อายัด **อันน่าเชื่อว่าเป็น “ทรัพย์สินที่เกี่ยวกับ  
การกระทำความผิด” ตาม พ.ร.บ. ป้องกันและปราบปรามการฟอกเงิน พ.ศ. ๒๕๕๒**

อนึ่ง ในการตรวจค้นหรือยึด/อายัดทรัพย์สินเพื่อการตรวจสอบในครั้งนี้ พนักงานเจ้าหน้าที่ ได้ปฏิบัติตาม  
กฎหมายอย่างสุภาพ โดยมีได้ทำการขู่เชิญ บังคับ หลอกลวง หรือกระทำการหนึ่งประการใดอันเป็นการ  
ประทุษร้ายแก่กายหรือจิตใจต่อผู้หนึ่งผู้ใด อีกทั้ง มิได้ทำให้ทรัพย์สินใด ๆ เสียหาย สูญหาย หรือเสื่อมค่า  
หรือไร้ประโยชน์แต่อย่างใด ได้อ่านบันทึกการตรวจค้นหรือยึด/อายัดทรัพย์สินนี้ให้ (นาย/นาง/  
นางสาว).....และให้อ่านเองแล้ว ต่างรับว่าถูกต้องตามความเป็นจริงทุกประการ จึงร่วมกัน  
ลงลายมือชื่อไว้เป็นหลักฐาน

(ลงชื่อ).....ผู้นำตรวจค้น/ยินยอมให้ตรวจค้น/ยึด/อายัด  
( )  
(ลงชื่อ).....ผู้ตรวจค้น/ตรวจยึด/อายัด/บันทึก  
( )

**รายนามเจ้าหน้าที่ผู้ทำการร่วมตรวจค้นหรือยึด/หรืออายัดฯ ร่วมตรวจยึด/อายัดฯ**

(ลงชื่อ).....ร่วมตรวจยึด/อายัดฯ (ลงชื่อ).....ร่วมตรวจยึด/อายัดฯ  
( ) ( )  
(ลงชื่อ).....ร่วมตรวจยึด/อายัดฯ (ลงชื่อ).....ร่วมตรวจยึด/อายัดฯ  
( ) ( )  
(ลงชื่อ).....ร่วมตรวจยึด/อายัดฯ (ลงชื่อ).....ร่วมตรวจยึด/อายัดฯ  
( ) ( )  
(ลงชื่อ).....ร่วมตรวจยึด/อายัดฯ (ลงชื่อ).....ร่วมตรวจยึด/อายัดฯ  
( ) ( )  
(ลงชื่อ).....ร่วมตรวจยึด/อายัดฯ (ลงชื่อ).....ร่วมตรวจยึด/อายัดฯ  
( ) ( )





ที่ ตช .....

.....  
.....  
.....

วัน.....เดือน.....พ.ศ. ....

เรื่อง ขอให้ดำเนินการตามพระราชบัญญัติป้องกันและปราบปรามการฟอกเงิน พ.ศ. ๒๕๕๒

เรียน เลขาธิการคณะกรรมการป้องกันและปราบปรามการฟอกเงิน

อ้างถึง .....

สิ่งที่ส่งมาด้วย รายงานผลการสืบทรัพย์ของผู้ต้องหาและผู้เกี่ยวข้อง พร้อมรายละเอียด จำนวน ..... แผ่น

ตามหนังสือที่อ้างถึง ได้รายงานความผิดมูลฐานให้สำนักงานคณะกรรมการป้องกันและปราบปรามการฟอกเงิน ดำเนินการกรณี.....(ผู้ต้องหา) (พฤติการณ์การกระทำความผิด) .....อันเป็นการเข้าสืบสวนดำเนินการตามกฎหมาย ต่อมาจากการสืบสวนปรากฏชัดว่า มีการกระทำความผิดจริง พนักงานสอบสวน.....จึงได้รับคำร้องทุกข์ดำเนินคดีกับ (ผู้ต้องหา).....ในความผิดฐาน.....และ สถานีตำรวจ.....ได้ดำเนินการสืบสวนเกี่ยวกับทรัพย์สินของผู้ต้องหาและผู้ที่เกี่ยวข้อง รายละเอียดปรากฏตามหนังสือที่ส่งมาด้วย

สถานีตำรวจ.....จึงเรียนมายังท่านเพื่อโปรดพิจารณาดำเนินการตามพระราชบัญญัติป้องกันและปราบปรามการฟอกเงิน พ.ศ. ๒๕๕๒ ต่อไป ทั้งนี้ ได้แนบแบบรายงานและเอกสารที่เกี่ยวข้องกับรายงานการสืบสวนทรัพย์สินของผู้ต้องหามาด้วยแล้ว อนึ่ง หากท่านต้องการทราบข้อมูลเพิ่มเติม สามารถประสานไปได้โดยตรงที่.....สถานีตำรวจ.....โทร ..... ซึ่งเป็นผู้รับผิดชอบคดีนี้

ขอแสดงความนับถือ

พันตำรวจเอก

( ..... )

ผู้กำกับการสถานีตำรวจ.....

พนักงานสอบสวน

โทร .....





## ๑๑. หนังสือ สำนักงาน ปง. ด่วน ที่ ปง ๐๐๒.๕/๒๐๒๑ ลงวันที่ ๓๐ มีนาคม ๒๕๖๕

**ด่วน**

ที่ ปง ๐๐๒.๕/๒๐๒๑



สำนักงานป้องกันและปราบปรามการฟอกเงิน  
๔๒๒ แขวงวังใหม่ เขตปทุมวัน กทม. ๑๐๓๓๐  
๓๐ มีนาคม ๒๕๖๕

เรื่อง ตอบข้อหารืออำนาจการยึดอายัดทรัพย์สินและแนวทางปฏิบัติตามพระราชบัญญัติป้องกัน  
และปราบปรามการฟอกเงิน พ.ศ. ๒๕๕๒

เรียน ผู้อำนวยการศูนย์ป้องกันและปราบปรามการฟอกเงิน สำนักงานตำรวจแห่งชาติ

อ้างถึง หนังสือศูนย์ป้องกันและปราบปรามการฟอกเงิน สำนักงานตำรวจแห่งชาติ ที่ ดช ๐๐๗๔/๖๑  
ลงวันที่ ๒๔ กุมภาพันธ์ ๒๕๖๕

ตามหนังสือที่อ้างถึง ศูนย์ป้องกันและปราบปรามการฟอกเงิน สำนักงานตำรวจแห่งชาติ  
ขอทราบแนวทางการปฏิบัติเกี่ยวกับการยึดหรืออายัดทรัพย์สินแต่ละประเภท ว่ามีแนวทางอย่างไร  
ตามกฎหมายใด และเจ้าพนักงานตำรวจมีอำนาจเพียงใด โดยเฉพาะกรณีมีคำสั่งยึดหรืออายัด (คำสั่ง ย.)  
และกรณีศาลมีคำสั่งคุ้มครองชั่วคราวตามที่พนักงานอัยการขอให้ทรัพย์สินตกเป็นของแผ่นดินและมีคำขอให้  
คุ้มครองชั่วคราว เพื่อจะได้กำชับให้เจ้าพนักงานตำรวจปฏิบัติหน้าที่ได้อย่างถูกต้องและชอบด้วยกฎหมาย  
ความละเอียดแจ้งแล้ว นั้น

สำนักงานป้องกันและปราบปรามการฟอกเงิน (สำนักงาน ปง.) ขอเรียนว่าการยึด  
หรืออายัดทรัพย์สินที่เกี่ยวกับการกระทำความผิดไว้ชั่วคราว ตามพระราชบัญญัติป้องกันและปราบปราม  
การฟอกเงิน พ.ศ. ๒๕๕๒ นั้น เป็นอำนาจของคณะกรรมการธุรกรรม หรือเลขาธิการคณะกรรมการป้องกัน  
และปราบปรามการฟอกเงินแล้วแต่กรณี ส่วนการยึดหรืออายัดทรัพย์สินไว้ชั่วคราวในระหว่างการพิจารณา  
ของศาลเป็นอำนาจศาล สำหรับการดำเนินการตามคำสั่งยึดหรืออายัดเป็นอำนาจของพนักงานเจ้าหน้าที่  
ผู้ที่ได้รับมอบหมายเป็นหนังสือจากเลขาธิการคณะกรรมการป้องกันและปราบปรามการฟอกเงิน ซึ่งอาจ  
ขอความร่วมมือจากเจ้าพนักงานตำรวจผู้มีหน้าที่รักษาความสงบเรียบร้อยตามกฎหมาย เพื่อประโยชน์  
ในการปฏิบัติราชการดังกล่าวได้ ส่วนอำนาจการยึดหรืออายัดทรัพย์สินของเจ้าพนักงานตำรวจเป็นไป  
ตามที่บัญญัติไว้ในประมวลกฎหมายวิธีพิจารณาความอาญา

จึงเรียนมาเพื่อโปรดทราบ

ขอแสดงความนับถือ

(นายเทพสุ บวรโชติदार)

รองเลขาธิการฯ ปฏิบัติราชการแทน

เลขาธิการคณะกรรมการป้องกันและปราบปรามการฟอกเงิน

กองกฎหมาย

โทร. ๐๒-๒๑๙-๓๖๐๐ ต่อ ๕๐๗๙ (สมคิด)

โทรสาร. ๐๒-๒๑๙-๓๗๐๔



# PAMLC



การดำเนินงานคดี  
ตามความผิดมูลฐาน

คู่มือการดำเนินงานคดี  
ตามพระราชบัญญัติป้องกันและปราบปรามการฟอกเงิน พ.ศ. ๒๕๕๓  
Police Anti-Money Laundering Center's Handbook  
on the Implementation of Anti-Money Laundering  
Act B.E. 2542 (1999)

หมวดที่  
๒๓





### ๑. การสอบสวนคดีความผิดมูลฐาน

การสอบสวนเป็นการรวบรวมพยานหลักฐาน (ทั้งพยานวัตถุ พยานเอกสาร พยานบุคคล พยานอื่นๆ) และการดำเนินการทั้งหลายที่กฎหมายกำหนด ซึ่งพนักงานสอบสวนได้ทำไปเกี่ยวกับความผิดที่กล่าวหา เพื่อที่จะทราบข้อเท็จจริงหรือพิสูจน์ความผิดและเพื่อจะเอาตัวผู้กระทำความผิดมาฟ้องลงโทษ (ป.วิ.อ.มาตรา ๒(๑๑))

**ความผิดมูลฐาน** เป็นความผิดที่ทำให้เกิดรายได้ ซึ่งนำไปสู่การฟอกเงินพระราชบัญญัติป้องกันและปราบปรามการฟอกเงิน พ.ศ.๒๕๔๒ ได้กำหนดให้เป็นความผิดมูลฐาน ซึ่งเป็นฐานหรือเป็นเหตุที่จะนำไปสู่การดำเนินคดีอาญา ในความผิดฐานฟอกเงินต่อไป กล่าวคือ ต้องมีการกระทำความผิด ในคดีอาญาที่เป็นความผิดมูลฐานตามที่กฎหมายนี้บัญญัติไว้ก่อน จึงจะสามารถดำเนินคดีฐานฟอกเงินได้ ความผิดมูลฐานตามกฎหมายนี้ได้มีการปรับปรุงแก้ไขเพิ่มเติม จากเดิม มี ๗ มูลฐาน ปัจจุบัน พระราชบัญญัติป้องกันและปราบปรามการฟอกเงิน พ.ศ.

๒๕๔๒ และฉบับแก้ไขเพิ่มเติม มาตรา ๓ บัญญัติไว้มี ๒๑ มูลฐาน และความผิดมูลฐาน ที่กำหนดไว้ในกฎหมายอื่น อีกจำนวน ๘ มูลฐาน รวมเป็น ๒๙ มูลฐาน เช่น ความผิดเกี่ยวกับยาเสพติดตามกฎหมายว่าด้วยการป้องกันและปราบปรามยาเสพติด หรือกฎหมายว่าด้วยมาตรการในการปราบปรามผู้กระทำความผิดเกี่ยวกับยาเสพติด ความผิดเกี่ยวกับการค้ามนุษย์ ความผิดเกี่ยวกับการฉ้อโกงประชาชน ตามประมวลกฎหมายอาญาหรือความผิดตามกฎหมายว่าด้วยการกู้ยืมเงินที่เป็นการฉ้อโกงประชาชน เป็นต้น

ในการสอบสวนคดีอาญาที่เป็นความผิดมูลฐาน ตามที่กฎหมายฟอกเงินบัญญัติไว้ นั้น พนักงานสอบสวนจะต้องสอบสวนให้ปรากฏพฤติการณ์การกระทำผิดโดยละเอียด และให้ครบองค์ประกอบความผิด เนื่องจากความผิดมูลฐานมีความสำคัญอย่างยิ่งที่จะนำไปสู่การดำเนินคดีในความผิดฐานฟอกเงินต่อไป อีกทั้ง ในความผิดมูลฐานตาม มาตรา ๓ ของกฎหมายฟอกเงินนี้ ในบางฐานความผิด





ได้กำหนดลักษณะเฉพาะเพิ่มเติมไว้ เช่น เป็นการกระทำความผิดโดยเป็นปกติธุระ เป็นการกระทำเพื่อการค้า เป็นการกระทำผ่านระบบคอมพิวเตอร์ หรือกำหนดมูลค่าวงเงินไว้เฉพาะ ดังนั้น พนักงานสอบสวน ต้องศึกษา ความผิดมูลฐาน ให้ถ่องแท้

นอกจากการสอบสวนในความผิดมูลฐานให้ครบองค์ประกอบความผิด ตามฐานความผิด หรือตามรูปคดีนั้นๆ แล้ว พนักงานสอบสวนจะต้องสอบสวนขยายผลไปถึง ประวัติส่วนตัว ประวัติการกระทำความผิดมูลฐาน ประวัติครอบครัว อาชีพ รายได้ รายจ่าย ทรัพย์สิน หนี้สิน ของผู้ต้องหาและเครือข่าย รวมถึงรายละเอียดเกี่ยวกับ บัญชีธนาคาร การติดต่อสื่อสารทั้งทางโทรศัพท์ สื่อโซเชียลอื่นๆ เช่น Facebook Instagram เป็นต้น เพื่อทราบความเชื่อมโยงในการกระทำความผิด ทราบความเชื่อมโยงด้านทรัพย์สิน เนื่องจากในปัจจุบัน การกระทำความผิดมูลฐานส่วนใหญ่กระทำเป็นขบวนการ เป็นเครือข่าย และใช้เทคโนโลยี ในการกระทำความผิด พนักงานสอบสวนจึงต้องสืบสวนสอบสวนโดยละเอียด (ไม่สอบสวนตัดรายละเอียด เกี่ยวกับเครือข่าย เครือข่าย เส้นทาง การเงิน เส้นทาง การสื่อสาร) เนื่องจาก หากต่อมากการสืบสวนสอบสวนปรากฏชัดเจนว่ามีการกระทำความผิดฐานฟอกเงินด้วย จะทำให้สามารถนำข้อมูลที่ได้จากการสืบสวนสอบสวนโดยละเอียด ครอบคลุม เชื่อมโยงทั้งการกระทำความผิด และเรื่องทรัพย์สิน ในคดีความผิดมูลฐาน ไปใช้ในคดีฟอกเงินได้อย่างมีประสิทธิภาพ

(ตัวอย่าง การสอบสวนในคดีความผิดมูลฐาน โดยละเอียด ตามภาคผนวก)

และพนักงานสอบสวนต้องปฏิบัติตามแนวทางปฏิบัติเกี่ยวกับการดำเนินการ ตาม พ.ร.บ. ป้องกันและปราบปรามการฟอกเงิน พ.ศ.๒๕๕๒ ตามหนังสือ ตร.ที่ ๐๐๗๔/๑๙๐๖ ลง ๓๐ มิถุนายน ๒๕๖๔ ด้วย เมื่อมีคดีอันเป็นความผิดมูลฐาน ให้พนักงานสอบสวนลงข้อมูลคดีในระบบสารสนเทศของ ตร. (ระบบ Crimes) และรายงานคดีต่อหัวหน้าหน่วยทราบ ภายใน ๔๘ ชั่วโมง (รายละเอียดตามภาคผนวก)

### การสอบสวนดำเนินคดีความผิดมูลฐาน และคดีความผิดฐานฟอกเงิน

การสอบสวนดำเนินคดีอาญาเกี่ยวกับความผิดฐานฟอกเงิน จะต้องรวบรวมพยานหลักฐานในคดีความผิดมูลฐานให้ชัดเจนก่อนจะมีการกระทำความผิดมูลฐานเกิดขึ้นจริงหรือไม่ และผู้ใดเป็นผู้กระทำความผิด และมาพิจารณาประเด็นการฟอกเงินว่า มีการนำเงินหรือประโยชน์ในด้านทรัพย์สินที่เกี่ยวกับความผิดมูลฐานมากกระทำในรูปแบบต่างๆ อันเป็นการฟอกเงินอีกหรือไม่ ผู้ใดเป็นผู้กระทำความผิด

บุคคลที่กระทำความผิดนั้น สามารถแบ่งออกได้ ๓ ประเภท คือ

๑. ผู้กระทำความผิดมูลฐาน เพียงข้อหาเดียว
๒. ผู้กระทำความผิดมูลฐาน และความผิดฐานฟอกเงิน ทั้งสองข้อหา
๓. ผู้กระทำความผิดฐานฟอกเงิน เพียงข้อหาเดียว





POLICE ANTI-MONEY  
LAUNDERING CENTER  
**PAMLC**

การสอบสวนรวบรวมพยานหลักฐานในคดี จึงต้องพิจารณาจากผู้กระทำความผิดว่า ร่วมกระทำความผิดทั้งสองข้อกล่าวหาหรือไม่ หรือข้อหาใด ข้อหาหนึ่ง เพียงข้อหาเดียว หากกระทำความผิด ข้อหาใดข้อหาหนึ่ง เพียงข้อหาเดียว ก็ควรแยกสำนวน การสอบสวนเพื่อให้ง่ายต่อการสืบสวนรวบรวมพยาน หลักฐานในภายหลัง โดยในคดีความผิดฐาน ฟอกเงินนั้น ต้องนำพยานหลักฐานในคดีความผิด มูลฐานมารวบรวมไว้ด้วย เพื่อให้ได้ความชัดเจนว่า เงินหรือทรัพย์สินที่มีการฟอกเงินนั้น เป็นเงินหรือ ทรัพย์สินที่ได้มาจากความผิดมูลฐาน

**การสอบสวนคดีความผิดมูลฐาน (เน้นสอบ ขยาย ห้ามสอบตัด)**

- สอบสวนปากคำผู้กล่าวหา/ผู้ร้องทุกข์ กล่าวโทษ
- พฤติการณ์ ก่อนเกิดเหตุ ขณะเกิดเหตุ หลังเกิดเหตุ โดยละเอียด

- รายละเอียดเกี่ยวกับทรัพย์สินที่ตรวจยึด เป็นของกลาง รายละเอียดเกี่ยวกับตัวทรัพย์สินโดยละเอียด หมายเลขประจำเครื่อง สภาพ การชำรุด บกพร่อง เสียหาย การได้มาของทรัพย์สินของกลาง ประโยชน์ที่ได้จากการยึดทรัพย์สินของกลาง

- รายละเอียดเกี่ยวกับผู้ต้องหา กระทำความผิดอย่างใด มีหลักฐานใดบ้าง มีการสืบสวน ถึงประวัติครอบครัว ทรัพย์สิน ของผู้ต้องหา หรือไม่ ผู้ต้องหาใช้โทรศัพท์, มีบัญชีธนาคารใดบ้าง มีทรัพย์สิน ใดบ้าง

- มีผู้ใดรู้เห็นเหตุการณ์เกี่ยวกับการกระทำ ผิดบ้าง ต้องการอ้างพยานบุคคล พยานเอกสาร พยาน วัตถุใด เป็นพยานหรือไม่

- ส่งของกลางตรวจพิสูจน์
- ตรวจสอบข้อมูลบัญชีธนาคาร, ข้อมูลการ ใช้งานโทรศัพท์, ภาพจากกล้องวงจรปิด, หลักฐานทาง นิติวิทยาศาสตร์ จัดทำเป็นรายงานสืบสวน



## ๒. การสืบสวนรวบรวมพยานหลักฐาน

แนวทางการสืบสวน ในคดีความผิดมูลฐานตาม พ.ร.บ.ป้องกันและปราบปรามการฟอกเงิน

เพื่อเป็นแนวทางแก่เจ้าหน้าที่สืบสวน และพนักงานสอบสวนในการดำเนินคดีที่เป็นความผิดมูลฐาน ตาม พ.ร.บ.ป้องกันและปราบปรามการฟอกเงิน เพื่อให้การสืบสวน สอบสวน และการรวบรวมพยานหลักฐาน ชัดเจน ครบถ้วน สามารถใช้เป็นพยานหลักฐานดำเนินคดีความผิดฐานฟอกเงินต่อไปได้

### ขั้นตอนที่ ๑ รวบรวมข้อเท็จจริง

ขั้นตอนในการรวบรวมข้อเท็จจริง การวิเคราะห์ และการจัดระบบข้อเท็จจริงที่รับมานั้น มีความสำคัญต่อการกำหนดทิศทางของการสืบสวน และการดำเนินคดีเป็นอย่างมาก โดยข้อเท็จจริงจะได้อาจมาจากผู้เสียหายที่เข้ามาร้องทุกข์ต่อพนักงานสอบสวน เจ้าหน้าที่ของรัฐกล่าวโทษ ได้จากการสืบสวน รวมถึงข้อเท็จจริงที่เผยแพร่ในโซเชียลมีเดีย สื่อสาธารณะต่างๆ

โดยปกติ เมื่อมีผู้เสียหายเข้ามาร้องทุกข์ หรือมีผู้กล่าวโทษต่อพนักงานสอบสวน พนักงานสอบสวนจะสอบสวนปากคำผู้เสียหาย และเก็บรวบรวมพยานหลักฐานในเบื้องต้นไว้ แล้วถึงบันทึกรายงานเหตุแจ้งไปยัง ฝ่ายสืบสวน เพื่อดำเนินการสืบสวนในคดีนั้น แต่ในคดีความผิดมูลฐานตาม พ.ร.บ.ป้องกันและปราบปรามการฟอกเงินนั้นหลายๆ คดีมีความสลับซับซ้อน หลายคดีมีการกระทำความผิดมีรูปแบบขององค์กรอาชญากรรม ดังนั้นขั้นตอนในการรวบรวมข้อเท็จจริงจากผู้เสียหายนั้น พนักงานสอบสวน และเจ้าหน้าที่สืบสวน ควรที่จะร่วมดำเนินการไปด้วยกัน เพื่อให้ได้ข้อมูลในเบื้องต้นให้ครบถ้วนที่สุด

### ขั้นตอนที่ ๒ ข้อกฎหมายที่เกี่ยวข้อง

สำหรับคดีความผิดมูลฐาน ๒๙ ฐานความผิด จะมีข้อกฎหมายที่เกี่ยวข้องหลายฉบับ ในการพิจารณาว่าข้อเท็จจริงที่ได้จากการสอบสวน เป็นการกระทำความผิดตามกฎหมายใด เนื่องจากคดีอาชญากรรมต่างๆ ที่เกิดขึ้นในปัจจุบันได้มีการพัฒนารูปแบบวิธีการในการกระทำความผิดมากขึ้น มีการนำเอาเทคโนโลยีมาใช้ในการกระทำความผิด ใช้ในการปกปิดร่องรอยของผู้กระทำผิด นำเทคโนโลยีมาช่วยยกย้ายถ่ายเทเงิน หรือที่ได้มาจากการกระทำความผิด มีการร่วมกระทำผิด หรือแบ่งหน้าที่กันทำ ดังนั้นการพิจารณาว่าผู้ใดกระทำความผิดตามกฎหมายใดอย่างนั้น จะต้องพิจารณาให้รอบคอบ







POLICE ANTI-MONEY  
LAUNDERING CENTER  
**PAMLC**

### ขั้นตอนที่ ๓ กำหนดฐานความผิด ตาม พ.ร.บ.ป้องกันและปราบปรามการฟอกเงิน

เพื่อให้ประโยชน์ในการสืบสวนสอบสวน และการป้องกันปราบปรามอาชญากรรมตามความผิด ฐาน เมื่อพนักงานสอบสวน และเจ้าหน้าที่สืบสวน ร่วมกันรวบรวมข้อเท็จจริง พยานหลักฐานในเบื้องต้น พิจารณาข้อกฎหมายที่เกี่ยวข้องทั้งหมดแล้ว ให้ กำหนด “ฐานความผิด” และ “ข้อกล่าวหา” ในคดี นั้นๆ เพื่อที่จะสามารถวางแผนหรือกำหนดทิศทาง หรือแนวทางในการสืบสวนต่อไปได้ อาทิเช่น คดี ความผิดเกี่ยวกับ “คดีแชร์ลูกโซ่ หลอกหลวงให้ลงทุน” อันเป็นความผิดฐานฉ้อโกงประชาชนตามประมวล กฎหมายอาญา และความผิดตาม พ.ร.ก.การกักยืมเงิน ที่เป็นการฉ้อโกงประชาชน พ.ศ. ๒๕๖๗

### ขั้นตอนที่ ๔ กำหนดประเด็น/แนวทางใน การสืบสวน

#### การสืบสวนเพื่อพิสูจน์ทราบความผิด

เมื่อเจ้าหน้าที่สืบสวนรวบรวมข้อเท็จจริง แล้วจึงนำข้อเท็จจริงที่เกิดขึ้นไปปรับเข้ากับข้อ กฎหมาย จนสามารถกำหนดฐานความผิดได้แล้ว ให้ ดำเนินการสืบสวน รวบรวมพยานหลักฐานต่างๆ เพื่อ

ให้พนักงานสอบสวนนำเข้าสู่สำนวนการสอบสวน โดยให้ปรากฏรูปแบบของการกระทำความผิดนั้นๆ วิธีการแผนประทุษกรรม รวมถึงเครือข่าย ผัง ความสัมพันธ์ และเส้นทางการเงิน เช่น

นาย A , B , C ร่วมกันตั้งบริษัท ก เสนอขาย ผลิตภัณฑ์กาแฟเพื่อสุขภาพ ขายให้กับสมาชิกของ บริษัทโดยบริษัท ก ประกาศ โฆษณา ชักชวน ประชาชนให้มาเป็นสมาชิก ร่วมลงทุนกับบริษัท ก โดยเสนอผลตอบแทน ในอัตราสูงมาก การชักชวน สมาชิกเพิ่ม ได้รับผลตอบแทนจากการหาสมาชิกเพิ่ม ในลักษณะของไบนารีจับคู่ มีประชาชนสนใจเข้าร่วม ลงทุนกับบริษัท ก จำนวน XXXX ราย ในช่วงแรกได้ รับผลตอบแทนตามปกติ ต่อมามีการจ่ายผลตอบแทน ไม่ตรงเวลา และหยุดจ่ายในที่สุด ประชาชนได้รับความเสียหายจึงเข้ามาแจ้งความร้องทุกข์ต่อพนักงาน สอบสวนจำนวน XXX คน มูลค่าความเสียหาย 0000 บาท

บริษัท ก มีนาย A แสดงตัวเป็นกรรมการ ผู้จัดการ นาย B , C ทำหน้าที่จัดการอบรม สัมมนา ชักชวนประชาชนให้ร่วมลงทุนกับบริษัท เมื่อประชาชน สนใจก็จะโอนเงินค่าสมัครสมาชิกไปที่บัญชี ธนาคาร M เลขบัญชี yyyyyyy



ทั้งนี้ ข้อเท็จจริงใดที่ปรากฏขึ้นในคดี ให้ทำการสืบสวนพิสูจน์ทราบว่ามีผู้ใดเกี่ยวข้องกับ การกระทำความผิดในคดีนี้ อย่างไร เช่น

จากการสืบสวน บริษัท ก พบว่า ??

จากการสืบสวน นาย A พบว่า ??

จากการสืบสวน นาย B พบว่า ??

จากการสืบสวน นาย C พบว่า ??

จากการตรวจสอบบัญชี ธนาคาร yyyyyyy พบว่า ??

โดยให้แสวงหา พยานบุคคล พยานเอกสาร พยานผู้เชี่ยวชาญ หลักฐานทางนิติวิทยาศาสตร์ ร่องรอยพยานหลักฐานทางอิเล็กทรอนิกส์ นิติกรรม และการทำธุรกรรมทางการเงินต่างๆ มาประกอบ

#### การสืบสวนเพื่อให้รู้ตัวผู้กระทำความผิด

ดังที่ได้กล่าวมาแล้วว่าในปัจจุบัน กลุ่มผู้กระทำความผิดนั้น ได้มีการนำเอาเทคโนโลยีมาใช้ในการกระทำความผิด ใช้ในการปกปิดร่องรอยของผู้กระทำความผิด นำเทคโนโลยีมาช่วยยกย้ายถ่ายเทเงินหรือทรัพย์สินที่ได้มาจากการกระทำความผิด เจ้าหน้าที่สืบสวนจึงต้องมีความจำเป็นที่จะต้องพิสูจน์ให้ได้ว่าผู้กระทำความผิดนั้นเป็นใคร เช่น ผู้เสียหายติดต่อกับผู้ต้องหาผ่านบัญชี Facebook เท่านั้น ต้องสืบทราบเป็นเจ้าของบัญชี เป็นใคร, บัญชีธนาคารที่ใช้ในการกระทำความผิด เป็นบัญชีที่ได้มาจากการหลอกลวงเจ้าของบัญชี หรือซื้อมา ต้องสืบสวนให้ปรากฏว่าผู้ใช้บัญชีในการกระทำความผิด หรือครอบครองเป็นผู้ใด, มีการนำเอา Crypto Currency มาใช้ในการกระทำความผิด หรือยกย้ายถ่ายเทหลบเลี่ยงการตรวจสอบของเจ้าหน้าที่ ต้องประสานหน่วยงานราชการ และภาคเอกชนที่เกี่ยวข้องช่วยในการตรวจสอบ

ในการตรวจสอบบุคคล ให้รวบรวมข้อเท็จจริงและพยานหลักฐานยืนยันถึงพฤติการณ์การกระทำความผิดของบุคคลนั้นๆ ว่าอยู่ในฐานะตัวการผู้ร่วมกระทำความผิด ผู้สนับสนุน แล้วจัดทำผังความสัมพันธ์แสดงให้เห็นถึงการทำงานลักษณะของเครือข่าย หรือองค์กรอาชญากรรม

#### ขั้นตอนที่ ๕ จัดทำรายงานการสืบสวน

เป็นขั้นตอนสุดท้าย ที่เจ้าหน้าที่สืบสวนจะสรุปผลของการสืบสวนในคดี ตั้งแต่เริ่มเข้าทำการสืบสวน จนสามารถรวบรวมข้อเท็จจริงและพยานหลักฐานต่างๆ เพื่อพิสูจน์ทราบความผิด พิสูจน์ทราบตัวผู้กระทำความผิด จัดทำเป็นรายงานการสืบสวนส่งให้พนักงานสอบสวนผู้รับผิดชอบ ประกอบสำนวนการสอบสวน

รายงานการสืบสวน ไม่ได้มีการกำหนดรูปแบบไว้ แต่รายงานการสืบสวนที่ดีควรที่จะมีข้อมูลในรายงานให้ปรากฏดังนี้

๑) เรื่องเดิม ให้ปรากฏรายละเอียดของผู้สืบสวน ว่าเกี่ยวข้องกับการสืบสวนในคดีนี้อย่างไร ได้รับมอบหมาย หรือได้รับคำสั่งจากผู้บังคับบัญชาท่านใด ให้ทำการสืบสวน

๒) ข้อเท็จจริง ให้นำเสนอข้อเท็จจริงทั้งหมดในคดี และรายละเอียดการสืบสวนข้อเท็จจริง พร้อมพยานหลักฐานต่างๆ ที่ปรากฏตามลำดับ

๓) ระเบียบ ข้อกฎหมาย ที่เกี่ยวข้อง

๔) ข้อเสนอแนะ เมื่อพนักงานสืบสวนดำเนินการสืบสวนปรากฏข้อเท็จจริงเป็นความผิดและมีพยานหลักฐานสนับสนุนชัดเจนแล้ว ให้เจ้าหน้าที่สืบสวน สรุปเรื่องและมีความเห็นไปยังพนักงานสอบสวนว่าสิ่งที่ได้ทำการสืบสวนมานั้น ยืนยันได้ว่าผู้ใด กระทำความผิดข้อหา/ฐานความผิดใด



## POLICE ANTI-MONEY LAUNDERING CENTER PAMLC

### ๓. การประสานส่งข้อมูลระหว่างหน่วย กับ ศปง.ตร.

แนวทางปฏิบัติของพนักงานสอบสวนในการ  
ทำคำขอความช่วยเหลือจากต่างประเทศ ตาม  
พระราชบัญญัติความร่วมมือระหว่างประเทศในเรื่อง  
ทางอาญา พ.ศ. ๒๕๓๕

พระราชบัญญัติความร่วมมือระหว่าง  
ประเทศในเรื่องทางอาญา พ.ศ. ๒๕๓๕ เป็นกฎหมาย  
ที่บัญญัติและกำหนดแนวทางในการให้ความ  
ช่วยเหลือและขอความช่วยเหลือของประเทศไทย  
กับต่างประเทศ ซึ่งความช่วยเหลือ หมายความว่า  
ความช่วยเหลือในเรื่องเกี่ยวกับการดำเนินการสืบสวน  
สอบสวน ฟ้องคดี ริบทรัพย์สิน และการดำเนินการ  
อื่นๆ ที่เกี่ยวเนื่องกับคดีอาญา โดยหากประเทศไทย  
มีสนธิสัญญากับประเทศใด การให้ความช่วยเหลือก็  
เป็นไปตามที่ปรากฏตามสนธิสัญญา หากประเทศใด  
ไม่มีสนธิสัญญากับประเทศไทย ประเทศไทยอาจให้  
ความช่วยเหลือแก่ประเทศผู้ร้องขอได้หากประเทศ  
ผู้ร้องขอดังกล่าวได้แสดงว่าจะให้ความช่วยเหลือ

ในทำนองเดียวกันเมื่อประเทศไทยร้องขอ โดย  
แนวทางการดำเนินการแยกได้ ๒ กรณี คือ

๓.๑ กรณีต่างประเทศขอความช่วยเหลือ  
จากประเทศไทย โดยผู้ประสานงานกลางของ  
ประเทศไทย ซึ่งเป็นอัยการสูงสุด หรือผู้ที่อัยการ  
สูงสุดมอบหมาย จะเป็นผู้พิจารณาว่า กรณีที่ขอ  
ความช่วยเหลือจากประเทศไทย อยู่ในหลักเกณฑ์  
ที่ทางการไทยจะให้ความช่วยเหลือได้หรือไม่ หาก  
สามารถให้ความช่วยเหลือได้ ผู้ประสานงานกลางจะ  
ส่งเรื่องให้ผู้บัญชาการตำรวจแห่งชาติ อธิบดีกรม  
สอบสวนคดีพิเศษ หรือเลขาธิการคณะกรรมการ  
ป้องกันและปราบปรามการทุจริตในภาครัฐ หรือ  
เลขาธิการคณะกรรมการป้องกันและปราบปรามการ  
ทุจริตแห่งชาติ แล้วแต่กรณี เป็นเจ้าหน้าที่ผู้มีอำนาจ  
ซึ่งในพระราชบัญญัติความร่วมมือระหว่างประเทศ  
ในเรื่องทางอาญา พ.ศ.๒๕๓๕ ได้บัญญัติให้อำนาจแก่  
เจ้าหน้าที่ในการรวบรวมพยานหลักฐานต่างๆ ได้

๓.๒ กรณีที่ประเทศไทยขอความช่วยเหลือ  
จากต่างประเทศ พระราชบัญญัติความร่วมมือระหว่าง





ประเทศในเรื่องทางอาญา พ.ศ. ๒๕๓๕ บัญญัติให้หน่วยงานของรัฐที่ประสงค์จะขอความช่วยเหลือจากต่างประเทศให้เสนอเรื่องต่อผู้ประสานงานกลาง ซึ่งการเสนอเรื่องต่อผู้ประสานงานกลางดังกล่าว ผู้ประสานงานกลางได้กำหนดแนวทางการดำเนินการไว้ตามระเบียบของผู้ประสานงานกลางว่าด้วยการให้ความช่วยเหลือและการขอความช่วยเหลือตามกฎหมายว่าด้วยความร่วมมือระหว่างประเทศในเรื่องทางอาญา พ.ศ. ๒๕๓๗ โดยให้ปรากฏรายละเอียดที่เกี่ยวข้องต่างๆ แล้วแต่กรณี

### ขั้นตอนการปฏิบัติของพนักงานสอบสวน ในการทำคำขอความช่วยเหลือจากต่างประเทศ

หน่วยงานที่ดำเนินคดี จัดทำเอกสารประกอบคำขอ ดังนี้

๑. จัดทำบันทึกข้อความถึง กองการต่างประเทศ (ตท.) สำนักงานตำรวจแห่งชาติ เพื่อประสานขอความช่วยเหลือจากต่างประเทศ ตามพระราชบัญญัติความร่วมมือระหว่างประเทศในเรื่องทางอาญา พ.ศ. ๒๕๓๕ (รายละเอียดปรากฏตามตัวอย่างเอกสารลำดับที่ ๑)

๒. จัดทำคำขอความช่วยเหลือจากต่างประเทศ พร้อมรวบรวมเอกสารประกอบคำขอที่เกี่ยวข้องให้ครบถ้วนตามแบบที่กำหนด (รายละเอียดปรากฏตามตัวอย่างเอกสารลำดับที่ ๒) และแปลเป็นภาษาของประเทศผู้รับคำขอ (หรือภาษาอังกฤษ) ที่รับรองความถูกต้องด้วย จำนวน ๕ ชุด เสนอมายัง ตร. (ผ่าน ตท.)

๓. จัดส่งเอกสารในข้อ ๑ มายัง กองการต่างประเทศ (ตท.)



๔. กองการต่างประเทศ (ตท.) ตรวจสอบเอกสารประกอบคำขอ หากครบถ้วนแล้ว จะประมวลเรื่องเสนอ ตร. เพื่อโปรดพิจารณา

๕. เมื่อ ตร. เห็นชอบแล้ว กองการต่างประเทศ (ตท.) จะเสนอเรื่องไปยังอัยการสูงสุด ในฐานะ ผู้ประสานงานกลาง เพื่อพิจารณาจัดส่งคำขอความช่วยเหลือดังกล่าวไปยังประเทศผู้รับคำขอ

๖. อัยการสูงสุด แจ้งผลการพิจารณาและการดำเนินการให้ กองการต่างประเทศ (ตท.) ทราบ

๗. กองการต่างประเทศ (ตท.) แจ้งผลการดำเนินการของอัยการสูงสุดให้หน่วยงานผู้ร้องขอทราบ



(เอกสารลำดับที่ ๑: ตัวอย่างบันทึกข้อความ ถึงกองการต่างประเทศ สำนักงานตำรวจแห่งชาติ)



## บันทึกข้อความ

ส่วนราชการ ..... โทร. .... โทรสาร.....  
ที่ ..... วันที่.....

เรื่อง การขอความช่วยเหลือจากต่างประเทศ ตามพระราชบัญญัติความร่วมมือระหว่างประเทศในเรื่องทาง  
อาญา พ.ศ. ๒๕๓๕

เรียน ผบก.ตท.

ด้วย พนักงานสอบสวนสถานีตำรวจ.....ได้รับคำร้องทุกข์ไว้ตามคดีอาญาที่.....  
ซึ่งผู้เสียหายคือ.....ได้มาแจ้งความร้องทุกข์ให้ดำเนินคดีกับ.....ซึ่งได้กระทำการ  
..... (หรือในฐานความผิด) มูลค่าความเสียหายจำนวนประมาณ.....บาท ซึ่งพิจารณาจาก  
พฤติการณ์แห่งคดีในเบื้องต้นแล้วเห็นว่า อยู่ในหลักเกณฑ์ที่สามารถขอความช่วยเหลือจากต่างประเทศได้ ตาม  
พ.ร.บ.ความร่วมมือระหว่างประเทศในเรื่องทางอาญา พ.ศ. ๒๕๓๕

ดังนั้น จึงเรียนมายังท่าน เพื่อพิจารณาดำเนินการประสานขอความร่วมมือระหว่างประเทศในเรื่อง  
ทางอาญาจากประเทศ.....ทั้งนี้ ได้จัดทำคำขอและเอกสารประกอบคำขอดังกล่าว พร้อมทำ  
คำแปลเป็นภาษาของประเทศผู้รับคำขอที่รับรองความถูกต้อง จำนวน ๕ ชุด เสนอมาด้วยแล้ว

จึงเรียนมาเพื่อโปรดพิจารณา

พล.ต.ต.

(.....)

ตำแหน่ง .....





## (เอกสารลำดับที่ ๒: แบบคำขอความช่วยเหลือจากต่างประเทศ) แบบคำขอความช่วยเหลือจากต่างประเทศ

(ระเบียบของผู้ประสานงานกลางว่าด้วยการให้ความช่วยเหลือและการขอความช่วยเหลือ  
ตามกฎหมายว่าด้วยความร่วมมือระหว่างประเทศในเรื่องทางอาญา พ.ศ. ๒๕๓๗)

๑. ชื่อหน่วยงานที่ประสงค์จะขอความช่วยเหลือจากต่างประเทศ  
(ให้ระบุชื่อหน่วยงานที่ประสงค์จะขอความช่วยเหลือ โดยหน่วยงานที่ประสงค์นั้นควรเป็นหน่วยงานที่ทำการ  
สอบสวนดำเนินคดี)
๒. เรื่องที่ขอความช่วยเหลือ  
(รวมทั้งรายละเอียดและข้อสนเทศอื่นที่อาจจะเป็นประโยชน์ต่อการดำเนินการตามคำร้องขอ โดยให้ปรากฏ  
ความเชื่อมโยงระหว่างเหตุการณ์แห่งคดีและเรื่องที่จะขอความช่วยเหลือจากต่างประเทศ)
๓. วัตถุประสงค์และความจำเป็นที่ต้องขอความช่วยเหลือ
๔. รายละเอียดอื่นที่จำเป็นสำหรับคำขอในแต่ละประเภท (แล้วแต่กรณี)
  - ๔.๑ กรณีขอความช่วยเหลือให้สอบสวน  
(ให้ระบุชื่อและที่อยู่ของบุคคลซึ่งเป็นพยาน หรือบุคคลซึ่งครอบครองสิ่งของหรือเอกสารอันเป็น  
พยาน หลักฐานที่ประสงค์จะรวบรวม รวมทั้งรายการข้อซักถามที่ประสงค์จะให้ดำเนินการ)
  - ๔.๒ กรณีขอความช่วยเหลือให้จัดหาหรือขอเอกสารหรือข่าวสารที่อยู่ในความครอบครองของหน่วยงาน  
ของรัฐ  
(ให้ระบุรายละเอียดเกี่ยวกับเอกสารหรือข่าวสารและชื่อหน่วยงานที่ครอบครองเอกสารหรือ  
ข่าวสารนั้น)
  - ๔.๓ กรณีขอความช่วยเหลือให้จัดส่งเอกสารทางกฎหมาย  
(เช่น หมายเรียกพยาน เป็นต้น ให้แนบเอกสารที่จะส่งและระบุชื่อและที่อยู่ของบุคคลซึ่งจะให้ส่ง  
เอกสารให้ชัดเจน)
  - ๔.๔ กรณีขอความช่วยเหลือให้ค้นและยึดสิ่งของ  
(ให้ระบุข้อเท็จจริงหรือพยานหลักฐานอันเป็นเหตุที่จะออกหมายค้น หรือค้น หรือยึดสิ่งของรูปพรรณ  
และสถานที่ที่สิ่งของนั้นอยู่ หรือที่อยู่ของบุคคลซึ่งครอบครองสิ่งของนั้น โดยให้มีรายละเอียดเพียงพอที่  
จะสืบหาได้ รวมทั้งความประสงค์ที่จะให้ดำเนินการเกี่ยวกับสิ่งของ)
  - ๔.๕ กรณีขอความช่วยเหลือให้สืบหาบุคคล  
(จะต้องระบุชื่อรูปพรรณและที่อยู่ของบุคคลดังกล่าว หรือสถานที่ที่มีเหตุอันควรเชื่อได้ว่าบุคคลนั้น  
อาศัยอยู่รวมทั้งความเกี่ยวพันของบุคคลดังกล่าวกับการสืบสวน สอบสวน ฟ้องคดี หรือการดำเนิน  
การอื่นทางอาญา)



๔.๖ กรณีขอความช่วยเหลือในการเริ่มกระบวนการคดีทางอาญา

(ต้องแสดงหลักฐานว่าทางการไทยมีอำนาจที่จะเริ่มกระบวนการคดีอาญานั้นในประเทศไทย แต่ ประสงค์ จะให้เริ่มกระบวนการดังกล่าวในประเทศที่ไทยร้องขอและคดีอยู่ในเขตอำนาจของประเทศ ดังกล่าว ตลอดจนรายละเอียดของพยานหลักฐานซึ่งมีมูลเพียงพอที่จะให้ดำเนินการได้ รวมทั้งระบุชื่อ หรือรูปพรรณ และที่อยู่ของผู้ต้องหาที่ประสงค์จะให้เริ่มกระบวนการคดีอาญาในประเทศไทย จะร้องขอเท่าที่จะบอกได้)

ขอรับรองว่ารายละเอียดคำขอและเอกสารประกอบคำขอดังกล่าวถูกต้อง

ลงชื่อ พ.ต.ท.

พงส.ผู้รับผิดชอบ (หรือ หน.งานสอบสวน)

(.....)

ตำแหน่ง.....

ช่องทางการประสานงานพนักงานสอบสวนผู้รับผิดชอบ

ยศ, ชื่อ-สกุล พนักงานสอบสวนผู้รับผิดชอบ

โทรศัพท์สถานที่ทำงาน.....

โทรศัพท์มือถือ.....

อีเมล.....



# PAMLC



การดำเนินงานคดี  
อาญาฟอกเงิน

คู่มือการดำเนินงานฟอกเงิน  
ตามพระราชบัญญัติป้องกันและปราบปรามการฟอกเงิน พ.ศ. ๒๕๕๓  
Police Anti-Money Laundering Center's Handbook  
on the Implementation of Anti-Money Laundering  
Act B.E. 2542 (1999)

หมวดที่

๓





### ๑. การรับคำร้องทุกข์/กล่าวโทษคดี ความผิดฐานฟอกเงิน

ป.วิ.อาญา มาตรา ๑๘, ๑๙ ประกอบ  
พ.ร.บ.ป้องกันและปราบปรามการฟอกเงิน พ.ศ.  
๒๕๕๒ มาตรา ๕

กรณี การสืบสวนของเจ้าหน้าที่สืบสวนหรือ  
เจ้าหน้าที่สืบทรัพย์ หากพบความผิดด้วยตนเอง ก็  
สามารถร้องทุกข์หรือกล่าวโทษ เพื่อดำเนินคดีกับ  
พนักงานสอบสวนได้เลย และเมื่อพนักงานสอบสวน  
รับคำร้องทุกข์หรือกล่าวโทษ ก็จะทำการศึกษา  
รวบรวมพยานหลักฐานไปตามปกติ และให้รายงาน  
การจับกุมหรือการรับคำร้องทุกข์/กล่าวโทษ  
(รายงานคดี) ไปยังสำนักงาน ป.ปง. และ ศป.ปง.ตร.  
ด้วยการร้องทุกข์หรือกล่าวโทษของเจ้าหน้าที่  
ชุดสืบสวนฯ จะต้องพิจารณาจากพยานหลักฐานใน  
การสืบสวนให้ชัดเจนว่าผู้เกี่ยวข้องนั้นๆ เป็นผู้กระทำ  
ผิดจริง มีพยานหลักฐานพอสมควรในการร้องทุกข์  
หรือกล่าวโทษและสามารถนำพยานหลักฐานในการ  
สืบสวนมาแสดงกับพนักงานสอบสวนในวันที่ร้องทุกข์  
หรือกล่าวโทษด้วยตามสมควร

การแจ้งข้อกล่าวหาในคดีฟอกเงินตาม  
พ.ร.บ.ป้องกันและปราบปรามการฟอกเงิน พ.ศ.  
๒๕๕๒ โดยพนักงานสอบสวนผู้รับผิดชอบนั้น หาก  
พยานหลักฐานที่พนักงานสอบสวนได้จากการ  
สอบสวนรวบรวมพยานหลักฐานในคดีหลัก (คดี  
ความผิดมูลฐาน) พบข้อเท็จจริงในฐานฟอกเงิน

ก็สามารถแจ้งข้อกล่าวหาเพิ่มเติมกับผู้ต้องหาใน  
สำนวนการสอบสวนได้เลย และหากพบมีผู้เกี่ยวข้อง  
โดยมีพยานหลักฐานชัดเจน อาจจะทำการศึกษา  
รวบรวมพยานหลักฐานเพื่อขออนุมัติออกหมายจับใน  
คดีเดียวกันกับผู้ต้องหาหลักก็ได้ หรือจะแยกสำนวน  
การสอบสวนออกมากล่าวหาอีกสำนวนหนึ่งก็ได้  
โดยให้พิจารณาจากกรอบเวลาและเนื้อหา การ  
สอบสวนในสำนวน ณ เวลานั้น ว่าการดำเนินการ  
แบบไหนคล่องตัวกว่ากัน

การแยกสำนวนการสอบสวน โดยหลักการ  
ในการสอบสวน หากการสอบสวนในคดีหลักหรือ  
คดีความผิดมูลฐานสามารถดำเนินการในคดีฐาน  
ฟอกเงินได้ ควรทำสำนวนไปในคดีเดียวกัน เนื่องจาก  
การอ้างพยานต่างๆ ในคดีทั้งสองฐานความผิด คือคดี  
ความผิดมูลฐานและคดีความผิดฐานฟอกเงิน จะต้อง  
อาศัยข้อเท็จจริงซึ่งกันและกัน และต้องใช้ความ  
เชื่อมโยงสัมพันธ์ของพยานหลักฐาน





## POLICE ANTI-MONEY LAUNDERING CENTER PAMLC

แต่หากการสอบสวนในคดีความผิดมูลฐาน มีการสอบสวนและใช้ระยะเวลาฝากขังควบคุมมานานแล้ว ก็ควรแยกการกล่าวหาในคดีฟอกเงิน มาดำเนินการต่างหาก จะทำให้การดำเนินการมีความคล่องตัวมากกว่า แต่ควรประสานกับพนักงานอัยการในคดีความผิดมูลฐานก่อน เพื่อให้การประสานงานคดีมีความต่อเนื่องในการสั่งคดีในชั้นพนักงานอัยการตลอดจนการพิจารณาในชั้นศาล

การดำเนินการต่างๆ ในการสอบสวน ให้พนักงานสอบสวนคำนึงถึงระยะเวลาในการสอบสวน ในกรณีผู้ต้องหาอยู่ในความควบคุม (มัดฟ้องหรือฝากขัง)

### ๒. การสอบสวนผู้กล่าวหา และพยานที่เกี่ยวข้อง

การดำเนินคดีความผิดฐานฟอกเงิน เป็นกระบวนการสืบสวนสอบสวนที่มีส่วนเกี่ยวข้องกับคดีอาญาและการดำเนินการทางแพ่งเกี่ยวกับทรัพย์สินของผู้กระทำผิด รวมถึงเครือข่ายกลุ่มบุคคลที่ร่วมกระทำความผิด และผู้มีส่วนเกี่ยวข้อง ที่ได้กระทำความผิดคดีมูลฐาน พนักงานสอบสวนต้อง

เข้าใจและทราบถึงเจตนารมณ์ และองค์ประกอบของความผิดฐานฟอกเงินด้วย จึงจะทำให้การสอบสวนมีประสิทธิภาพ

เจตนารมณ์ของกฎหมายฟอกเงินคือ เพื่อตัดวงจรอาชญากรรม โดยการบังคับใช้กฎหมายดำเนินคดีความผิดฐานฟอกเงิน และสืบสวนสอบสวนตรวจสอบทรัพย์สิน เพื่อเสนอสำนักงาน ป.ง.ใช้มาตรการทางแพ่ง ดำเนินการเกี่ยวกับทรัพย์สินของผู้กระทำผิดและเครือข่าย

#### การกระทำที่เป็นความผิดฐานฟอกเงิน

พ.ร.บ.ป้องกันและปราบปรามการฟอกเงิน พ.ศ. ๒๕๔๒ และแก้ไขเพิ่มเติม พ.ศ. ๒๕๕๘

#### มาตรา ๕ ผู้ใด

(๑) โอน รับโอน หรือเปลี่ยนแปลงสภาพทรัพย์สิน ที่เกี่ยวกับการกระทำความผิดเพื่อชุกซ่อนหรือปกปิดแหล่งที่มาของทรัพย์สินนั้น หรือเพื่อช่วยเหลือผู้อื่นไม่ว่า ก่อน ขณะหรือหลังการกระทำความผิด มิให้ต้องรับโทษหรือรับโทษน้อยลงในความผิดมูลฐาน หรือ





(๒) กระทำด้วยประการใดๆ เพื่อปกปิดหรืออำพรางลักษณะที่แท้จริงการได้มาแหล่งที่ตั้งการจำหน่าย การโอน การได้สิทธิใดๆ ซึ่งทรัพย์สินที่เกี่ยวกับการกระทำความผิด

(๓) ได้มา ครอบครอง หรือใช้ทรัพย์สิน โดยรู้ในขณะที่ได้มา ครอบครองหรือใช้ทรัพย์สินนั้นว่าเป็นทรัพย์สินที่เกี่ยวกับการกระทำความผิด

ผู้กระทำความผิดฐานฟอกเงิน

**ความหมายองค์ประกอบของความผิดฐานฟอกเงิน**

**ผู้ใด** หมายถึงบุคคลใดๆ รวมถึงนิติบุคคลมีการกระทำ

(๑) ๑) โอน ทรัพย์สินที่เกี่ยวกับการกระทำความผิดเพื่อชุกซ่อน หรือปกปิดแหล่งที่มาของทรัพย์สินนั้น

๒) รับโอน ทรัพย์สินที่เกี่ยวกับการกระทำความผิดเพื่อชุกซ่อน หรือปกปิดแหล่งที่มาของทรัพย์สินนั้น

๓) เปลี่ยนสภาพ ทรัพย์สินที่เกี่ยวกับการกระทำความผิดเพื่อชุกซ่อน หรือปกปิดแหล่งที่มาของทรัพย์สินนั้น

๔) โอน ทรัพย์สินที่เกี่ยวกับการกระทำความผิดเพื่อช่วยเหลือผู้อื่น ไม่ว่าจะก่อน ขณะหรือหลังการกระทำความผิดมิให้ต้องรับโทษ หรือรับโทษน้อยลงในความผิดมูลฐาน

๕) รับโอน ทรัพย์สินที่เกี่ยวกับการกระทำความผิดเพื่อช่วยเหลือผู้อื่น ไม่ว่าจะก่อน ขณะหรือหลังการกระทำความผิดมิให้ต้องรับโทษ หรือรับโทษน้อยลงในความผิดมูลฐาน

๖) เปลี่ยนสภาพ ทรัพย์สินที่เกี่ยวกับการกระทำความผิดเพื่อช่วยเหลือผู้อื่น ไม่ว่าจะก่อน ขณะหรือหลังการกระทำความผิดมิให้ต้องรับโทษ หรือรับโทษน้อยลงในความผิดมูลฐาน

(๒) กระทำด้วยประการใด ๆ

๑) เพื่อปกปิดหรืออำพราง

- ลักษณะที่แท้จริง
- การได้มา
- แหล่งที่ตั้ง
- การจำหน่าย
- การโอน
- การได้สิทธิใดๆ



POLICE ANTI-MONEY  
LAUNDERING CENTER  
**PAMLC**

๒) ซึ่งทรัพย์สินที่เกี่ยวข้องกับการกระทำความผิด

**(๓) ได้มา ครอบครอง หรือใช้ทรัพย์สิน**

๑) ได้มาโดยรู้ในขณะที่ได้มาว่าเป็นทรัพย์สินที่เกี่ยวข้องกับการกระทำความผิด

๒) ครอบครอง โดยรู้ในขณะครอบครองว่าเป็นทรัพย์สินที่เกี่ยวข้องกับการกระทำความผิด

๓) ใช้ทรัพย์สิน โดยรู้ในขณะใช้ทรัพย์สินนั้นว่าเป็นทรัพย์สินที่เกี่ยวข้องกับการกระทำความผิด

นอกจากคำนิยามการฟอกเงิน ตามมาตรา ๕ แห่งพระราชบัญญัติป้องกันและปราบปรามการฟอกเงิน พ.ศ.๒๕๕๒ พนักงานสอบสวนต้องศึกษาความหมายของ “ทรัพย์สินที่เกี่ยวข้องกับการกระทำความผิด” ตามมาตรา ๓ ด้วย

“ทรัพย์สินที่เกี่ยวข้องกับการกระทำความผิด” หมายความว่า

(๑) เงินหรือทรัพย์สินที่ได้จากการกระทำ ซึ่งเป็นความผิดมูลฐานหรือความผิดฐานฟอกเงิน หรือจากการสนับสนุนหรือช่วยเหลือการกระทำ ซึ่งเป็นความผิดมูลฐาน หรือความผิดฐานฟอกเงิน

และให้รวมถึงเงินหรือทรัพย์สินที่ได้ใช้หรือมีไว้เพื่อใช้ หรือสนับสนุนการกระทำความผิดมูลฐานตาม (๘) ของบทนิยามคำว่า “ความผิดมูลฐาน” หรือการกระทำความผิดฐานสนับสนุนทางการเงินแก่การก่อการร้าย ตามกฎหมายว่าด้วยการป้องกันและปราบปรามการสนับสนุนทางการเงินแก่การก่อการร้ายด้วย

(๒) เงินหรือทรัพย์สินที่ได้มาจากการจำหน่าย จ่าย โอน ด้วยประการใดๆ ซึ่งเงินหรือทรัพย์สินตาม (๑) หรือ

(๓) ดอกผลของเงินหรือทรัพย์สินตาม (๑) หรือ (๒)

ทั้งนี้ ไม่ว่าทรัพย์สินตาม (๑) (๒) หรือ (๓) จะมีการจำหน่าย จ่าย โอน หรือเปลี่ยนสภาพไปกี่ครั้ง และไม่ว่าจะอยู่ในความครอบครองของบุคคลใด โอนไปเป็นของบุคคลใด หรือปรากฏหลักฐานทางทะเบียนว่าเป็นของบุคคลใด

การสอบสวนผู้กล่าวหาและพยาน ในคดีความผิดฐานฟอกเงิน มีจุดมุ่งหมายเพื่อทราบว่

๑) บุคคลนั้นเป็นผู้กระทำความผิดหรือมีพฤติการณ์เกี่ยวข้องกับกระทำความผิดมูลฐาน หรือเป็นผู้ซึ่งเกี่ยวข้อง หรือเคยเกี่ยวข้องสัมพันธ์กับผู้กระทำความผิดมูลฐานหรือความผิดฐานฟอกเงิน





๒) มีการได้ไปซึ่งทรัพย์สินที่เกี่ยวกับการกระทำความผิด

๓) มีเหตุอันควรเชื่อได้ว่าอาจมีการโอนจำหน่าย ยักย้าย ปกปิด หรือซ่อนเร้นซึ่งทรัพย์สินดังกล่าว อย่างไร

๔) มีบุคคล หรือนิติบุคคลใด มีส่วนเกี่ยวข้องในการกระทำความผิดฐานฟอกเงินบ้าง

๕) ช่วงเวลาที่มีการกระทำความผิดคดีมูลฐาน และช่วงเวลาการกระทำความผิดฐานฟอกเงิน เกิดขึ้นเมื่อใด เกี่ยวข้องสัมพันธ์กันอย่างไร

### การสอบสวนผู้กล่าวหา ความผิดฐานฟอกเงิน

**ผู้กล่าวหา** ในคดีความผิดฐานฟอกเงิน อาจเป็นเจ้าหน้าที่ตำรวจที่ทำการสืบสวนสอบสวนพบการกระทำความผิดในเรื่องการฟอกเงิน หรือเจ้าหน้าที่ ปปง. ที่ตรวจสอบพบพฤติการณ์การกระทำความผิดการฟอกเงินของผู้ถูกกล่าวหา และได้ร้องทุกข์หรือกล่าวโทษต่อพนักงานสอบสวน ให้ดำเนินคดีกับผู้ถูกกล่าวหาในความผิดฐานฟอกเงิน หรือเป็นเจ้าหน้าที่ตำรวจที่สืบสวนจับกุมผู้ต้องหา ในคดีความผิดมูลฐาน หรือเป็นพนักงานสอบสวนผู้ทำการสอบสวนคดีความผิดมูลฐานที่ทราบ หรือพบพฤติการณ์ในการกระทำความผิดฐานฟอกเงิน ก็ได้

### ๑. ประเด็นในการสอบปากคำผู้กล่าวหา หรือพยาน (ผู้ตรวจสอบพบพฤติการณ์การฟอกเงิน หรือการทำผิดในคดีความผิดมูลฐาน)

๑) ผู้กล่าวหา หรือพยาน เกี่ยวข้องอย่างไร เช่น เป็นพนักงานสอบสวน เป็นผู้สืบสวนจับกุม เป็นผู้ตรวจสอบธุรกรรมเส้นทางการเงินที่ผิดปกติ ฯ

๒) ได้รับมอบหมายหรือคำสั่งให้สืบสวนเรื่องอะไร ความผิดมูลฐานที่สืบสวนเป็นความผิดฐานใด จับกุมผู้ต้องหาผู้ใด ยึดได้ของกลางอะไรบ้าง ผู้ต้องหาในคดีนั้นให้การว่าอย่างไร ให้การถึงผู้ใดบ้าง

๓) ขอทราบรายละเอียดพฤติการณ์แห่งคดี (ความผิดมูลฐาน) เป็นอย่างไร

๔) จากการสืบสวนขยายผล (ตรวจสอบคำให้การผู้ต้องหา ของกลางที่ตรวจยึด ข้อมูลการใช้โทรศัพท์ เฟสบุ๊ก, แอปพลิเคชันไลน์, สลิปการโอนเงิน, เส้นทางการเงิน ในคดีความผิดมูลฐาน) ข้อเท็จจริงเป็นอย่างไร

๕) พบการทำธุรกรรม/ฝาก/ถอน/โอนเงินไปยังผู้ใด ทำธุรกรรมแบบใด มีลักษณะผิดปกติอย่างไร







POLICE ANTI-MONEY  
LAUNDERING CENTER  
**PAMLC**

๖) การทำธุรกรรมมีการปกปิดบัญชีที่ใช้หรือไม่ ผู้ต้องหาใช้บัญชีที่บัญชี หมายเลขบัญชีอะไรบ้าง เจ้าของบัญชีที่แท้จริงเป็นผู้ใดบ้าง

๗) การทำธุรกรรมดังกล่าวมีความเชื่อมโยงกับผู้ต้องหา/กลุ่มเครือข่ายผู้ร่วมขบวนการในคดีนี้อย่างไร

๘) มีการแบ่งหน้าที่กันอย่างไร แต่ละคนแต่ละหน้าที่ได้รับผลประโยชน์อย่างไร

๙) กลุ่มผู้ต้องหามีการนำเงินที่ได้จากการกระทำความผิดไปซื้อทรัพย์สินอะไรบ้าง เปลี่ยนสภาพทรัพย์สินอย่างไร ในนามของผู้ใด จำนวน ราคา เท่าใด เมื่อวันเวลาใด

๑๐) ผู้ต้องหา มีพฤติการณ์ในการ โอน จำหน่าย ยักย้าย ปกปิด หรือซ่อนเร้นทรัพย์สินหรือไม่ อย่างไร

๑๑) ได้ตรวจยึดทรัพย์สินของผู้ต้องหาในคดีนี้ไว้หรือไม่ จำนวนเท่าใด อะไรบ้าง

๑๒) ผู้ต้องหา มีอาชีพอะไร มีรายได้ ฐานะหนี้สินเป็นอย่างไร

๑๓) ได้จัดทำแผนผังเชื่อมโยงการกระทำความผิดของกลุ่มผู้ต้องหา/เครือข่าย ไว้หรือไม่ อย่างไร

๑๔) ให้อธิบายแผนผังการกระทำความผิดของกลุ่มผู้ต้องหาและเครือข่าย

๑๕) ผู้ต้องหา มีประวัติการกระทำความผิดมาก่อน อย่างไร

๑๖) ผู้กล่าวหา/พยานได้มอบพยานหลักฐานใด ประกอบการให้ปากคำต่อพนักงานสอบสวนในครั้งนี้

๑๗) เหตุเกิดที่ไหน เมื่อใด (ต่อเนื่องหลายท้องที่เกี่ยวพันกัน)

๑๘) เคยมีสาเหตุโกรธเคืองกับผู้ใดผู้หนึ่งในคดีนี้มาก่อนหรือไม่ อย่างไร

ออกหมายเรียกพยานเอกสารตาม ป.วิ.อ. มาตรา ๑๓๒ เพื่อหาความเชื่อมโยงทางธุรกรรมและสอดคล้องกับพยานหลักฐานที่ตรวจพบ

- เอกสารคำขอเปิดบัญชี, ตัวอย่างลายมือชื่อ, เอกสารที่ผู้เปิดบัญชีมอบให้ไว้กับธนาคาร รวมทั้งเอกสารที่เกี่ยวข้อง

- ขอรายละเอียดการเคลื่อนไหวทางบัญชี (สเตทमेंท์) โดยละเอียดและรายการเดินบัญชีแบบอิเล็กทรอนิกส์

- ตั้งแต่เปิดบัญชีเป็นต้นมา มียอดเงินโอนเข้า-ออกจำนวนเท่าใด ให้เห็นจำนวนเงินที่เคลื่อนไหว



ว่ามีจำนวนเท่าใดเพื่อจะนำไปวิเคราะห์ว่าสอดคล้องกับรายได้จากการประกอบอาชีพโดยสุจริตหรือไม่

- บัญชีผูกกับเอทีเอ็มหมายเลขอะไร
- บัญชีทำธุรกรรมแบบใด หมายเลขโทรศัพท์ที่ผูกกับบัญชีหมายเลขอะไรบ้าง มีการแจ้งยกเลิก หมายเลขโทรศัพท์หรือไม่ ปัจจุบันใช้หมายเลขอะไร เพราะผู้กระทำความผิดปกปิดตัวตน โดยใช้บัญชีของผู้อื่นในการทำธุรกรรม และขอข้อมูลการใช้โทรศัพท์และผู้จดทะเบียนไปยังผู้ให้บริการ
- หมายเลขโทรศัพท์ที่ใช้บริการรับข้อความแจ้งเตือน (SMS) หมายเลขอะไร เพราะผู้กระทำความผิดอาจใช้หมายเลขที่ผูกกับบัญชีและหมายเลขรับข้อความแจ้งเตือนคนละหมายเลข

- หมายเลขโทรศัพท์และอีเมลที่สมัครใช้บริการทำธุรกรรมผ่านโทรศัพท์มือถือ (Mobile banking)
  - และรหัส OTP หมายเลขอะไร
  - หมายเลขโทรศัพท์และอีเมลที่สมัครใช้บริการทำธุรกรรมผ่านอินเทอร์เน็ตที่หน้าเว็บไซต์ธนาคาร (Internet Banking) หมายเลขอะไร
  - หมายเลขโทรศัพท์/หมายเลขบัตรประจำตัวประชาชนที่สมัครใช้บริการพร้อมเพย์
- โดยทั้งนี้จะต้องสอบปากคำเจ้าหน้าที่ธนาคารประกอบในประเด็นข้างต้น ให้เห็นถึงความเชื่อมโยง ทางพยานหลักฐานที่ได้จากการสอบปากคำผู้กล่าวหาแล้วนำไปวิเคราะห์กับพยานหลักฐานอื่นๆ เพื่อจะทราบแผนประทุษกรรมของผู้กระทำความผิดและเครือข่าย

## ๒. ประเด็นในการสอบปากคำ พยานที่เกี่ยวข้องกับบุคคลหรือทรัพย์สินเกี่ยวกับการกระทำผิด

ในการสอบสวนคดีฟอกเงิน อาจจะมีการเข้าตรวจค้นบ้านพักผู้ต้องหา เมื่อพบบุคคล หรือพบทรัพย์สินที่ต้องสงสัยว่าเป็นทรัพย์สินที่เกี่ยวกับการกระทำความผิด จะต้องสอบปากคำผู้ครอบครองหรือเจ้าของทรัพย์สินที่ต้องสงสัย หรือเจ้าของบ้านที่ถูกตรวจค้น เพื่อให้ชี้แจงถึงที่มาของทรัพย์สินดังนี้

- ๑) ขอทราบชื่อ สกุล ที่อยู่ หมายเลขบัตรประชาชน และเบอร์โทรศัพท์ที่ติดต่อได้
- ๒) ขอทราบอาชีพปัจจุบัน เริ่มทำมาตั้งแต่ปีใด สถานที่ทำงานอยู่ที่ใด
- ๓) ท่านได้รับเงินเดือน / มีรายได้ จากการทำงานข้างต้นเดือนละเท่าใด รับเงินผ่านวิธีใด (เงินสด/โอนผ่าน หรือวิธีอื่นใด)





## POLICE ANTI-MONEY LAUNDERING CENTER PAMLC

๔) พนักงานสอบสวนได้เตือนให้ท่านทราบแล้วว่า การให้การอันเป็นเท็จหรือการกระทำใดๆ เพื่อช่วยเหลือผู้กระทำความผิดก่อน ขณะหรือหลังการกระทำความผิด หรือเพื่อมิให้ต้องรับโทษ หรือได้รับโทษน้อยลงเป็นความผิดตามกฎหมาย ท่านทราบและเข้าใจหรือไม่

๕) ท่านเกี่ยวข้องกับบ้าน/ที่พักอาศัยที่ถูกเจ้าหน้าที่เข้าทำการตรวจค้นอย่างไร (เจ้าของ/ผู้อาศัย/ผู้มาเยี่ยมเยือน ฯลฯ)

๖) เจ้าหน้าที่ตำรวจได้แสดงหมายค้นศาลให้ดู อ่านให้ฟัง ท่าน ลงชื่อรับทราบในหมายค้นหรือไม่

๗) ผลการตรวจค้นเป็นอย่างไร เจ้าหน้าที่นำทรัพย์สินมาตรวจสอบก็รายการ (รายละเอียดตามบันทึกการตรวจค้น และยินยอมให้ยึดทรัพย์สินเพื่อตรวจสอบ)

๘) เจ้าหน้าที่ตำรวจได้ทำการตรวจค้นพบทรัพย์สินหรือสิ่งของแต่ละรายการที่ไหน อย่างไร

๙) เจ้าหน้าที่ทำการตรวจสอบทรัพย์สินต่อหน้าท่านหรือผู้เกี่ยวข้องหรือไม่ ผลเป็นอย่างไร

๑๐) มีทรัพย์สินรายการใดที่ท่านเป็นเจ้าของทรัพย์สิน หรือผู้รับประโยชน์ในทรัพย์สินใดบ้าง

๑๑) ผู้กล่าวหาพบว่าผู้ถูกกล่าวหา มีพฤติการณ์การฟอกเงิน กิจกรรม มีรายละเอียดอย่างไรบ้าง

๑๒) ท่านเป็นเจ้าของที่แท้จริงหรือผู้รับโอนหรือได้มาอย่างไร เมื่อใด ทรัพย์สินที่กล่าวเกี่ยวข้องกับกระทำความผิดมูลฐานใด

๑๓) ท่านสามารถแสดงแหล่งที่มา หรือหลักฐานการได้มาซึ่งทรัพย์สินที่กล่าวข้างต้นได้หรือไม่ อย่างไร

๑๔) ขอทราบรายละเอียดทรัพย์สินที่เจ้าหน้าที่ทำการตรวจค้นและยึดมาดำเนินการในครั้งนี้

๑๕) ทรัพย์สินแต่ละรายการเกี่ยวข้องกับท่านหรือบุคคลอื่นอย่างไร (อาจแยกถามตามรายการทรัพย์สิน)

๑๖) ทรัพย์สินรายการที่ ๑ เป็นทรัพย์สินประเภทอะไร ขอทราบชนิด ขนาด จำนวน ราคา วันที่ซื้อมา



๑๓) ทรัพย์สินรายการที่ ๒ เป็นทรัพย์สินประเภทอะไร ขอทราบชนิด ยี่ห้อ หมายเลข วันที่ซื้อมา ราคา

๑๔) ทรัพย์สินรายการที่ ๓ เป็นทรัพย์สินประเภทอะไร ขอทราบชนิด ลักษณะ วันที่ได้มา ราคา

๑๕) ท่านเป็นผู้ซึ่งเกี่ยวข้องหรือเคยเกี่ยวข้องสัมพันธ์กับ (นาย/นาง) ซึ่งถูกเจ้าหน้าที่จับกุมฐาน...ตั้งแต่เมื่อใด (สามี/ภรรยา/บุตร/ธิดา/เพื่อน/หุ้นส่วนทางการค้า ฯลฯ)

๒๐) ตามที่ท่านแจ้งว่าประกอบอาชีพ...ข้างต้น นั้น ขอทราบว่าท่านมีรายได้ หรือเงินเดือน หรือสิทธิประโยชน์ในการประกอบอาชีพข้างต้นบ้างวันละเท่าใด เดือนละเท่าใด ปีละเท่าใด



๒๑) ท่านมีภาระค่าใช้จ่ายในแต่ละเดือนๆ ละเท่าใด เช่น ค่าไฟ ค่าประปา ค่าโทรศัพท์ ค่าเช่าซื้อ/ค่าผ่อนชำระบ้าน ที่ดินหรืออื่นๆ รวมมีค่าใช้จ่ายอื่นใดอีก รวมค่าใช้จ่ายเดือนละเท่าใด

๒๒) เคยทำการโอนให้กับหรือเคยรับโอนทรัพย์สินใดจากคู่สมรส บุตร หรือญาติ เพื่อน หรือบุคคลใดๆ บ้าง หรือเคยนำเงินสดหรือทรัพย์สินใดไปเปลี่ยนสภาพเป็นทรัพย์สินอื่นบ้างหรือไม่ เมื่อใด ขอทราบรายละเอียด จำนวน ราคา ขณะนี้ทรัพย์สินอยู่ที่ไหน

๒๓) ปัจจุบันท่านมีเงินฝากในธนาคารกี่บัญชี บัญชีประเภทใด ธนาคารไหนบ้าง

นอกจากการสอบปากคำแล้ว พนักงานสอบสวน จะต้องทำการตรวจสอบการได้มาซึ่งทรัพย์สิน ช่วงเวลาการได้ทรัพย์สินมา และช่วงเวลาในการกระทำความผิดคดีความผิดมูลฐาน หรือคดีความผิดฐานฟอกเงินแล้วสอบปากคำพยานผู้นั้นและผู้ที่เกี่ยวข้องโดยละเอียด (ประสานข้อมูล หรือขอรายงานการสืบสวน การสืบทรัพย์ มาประกอบสำนวนการสอบสวน) เช่น

- อสังหาริมทรัพย์ บ้าน ที่ดิน คอนโดมีเนียม ได้มาอย่างไร เมื่อใด จากใคร ที่ไหน เท่าไร ชำระเงินกันอย่างไร และหลักฐานประกอบ

- ตรวจสอบราคาประเมิน ราคาจริง ราคาที่ข้างเคียง ที่ตั้ง

- สงหาริมทรัพย์ รถยนต์/จักรยานยนต์ ได้มาโดยเมื่อไร วิธีใด จากใคร ที่ไหน เท่าไร ชำระเงินกันอย่างไร



- รวบรวมหลักฐาน เช่น สมุดคู่มือ ภาษีป้าย วงกลม พระราชบัญญัติคุ้มครองผู้ประสบภัยจากรถยนต์ ธรรมเนียมประกันภัย การเข้าไฟแนนซ์ ลิสซิ่ง การทำสัญญาเช่าซื้อ สัญญาซื้อขาย และสัญญากู้ยืมเงิน

(กรณีการเช่าซื้อนั้นต้องเป็นการอายัดสิทธิเรียกร้องที่ผู้เช่าซื้อมีต่อผู้ให้เช่าซื้อเมื่อสัญญาเช่าซื้อเลิกกัน)

- เงินฝากธนาคาร รายการเคลื่อนไหวทางบัญชี คำขอเปิดบัญชี ตัวอย่างลายมือชื่อ ใบบำฝาก ใบถอนเงิน

- การทำธุรกรรมด้านอื่นโดยผ่านทางธนาคาร เช่น การซื้อแคชเชียร์เช็ค ทั้งนี้ เพื่อพิสูจน์การได้มาซึ่งทรัพย์สิน

การติดตามค้นหาทรัพย์สินเพิ่มเติม และการใช้เป็นพยานหลักฐานทั้งคดีแพ่งและคดีอาญา

- บัตรเอทีเอ็ม ดูพฤติกรรมการเบิกถอนเงินสดบัตรเครดิต ดูร่องรอยการใช้เงิน, ตู้নিরภัย

- สลากออมสิน, พันธบัตรรัฐบาล, หลักทรัพย์หุ้น, กองทุนรวม, ตราสารหนี้

- ประกันชีวิต เงินเวนคืนกรมธรรม์ เงินค่าสินไหมทดแทน

- เงินสด, อัญมณี, ทองคำแท่ง, ทองรูปพรรณ

- อาวุธปืน

- บัตรประกันสังคม

- การเสียภาษี เสียภาษีหรือไม่ อย่างไร เท่าไร ทั้งภาษีบุคคลธรรมดา ภาษีนิติบุคคล ภาษีมูลค่าเพิ่มภาษีธุรกิจเฉพาะ ฯลฯ

การสอบสวนคดีความผิดฐานฟอกเงิน นอกจากการสอบปากคำบุคคลทั้งในฐานะผู้กล่าวหา พยาน ผู้เกี่ยวข้องในคดีแล้ว พนักงานสอบสวนจะต้องรวบรวมพยานหลักฐานอื่นๆ ทุกประเภท (ทั้งพยานบุคคล พยานเอกสาร พยานวัตถุ พยานทางเทคโนโลยี พยานทางนิติ วิทยาศาสตร์) เพื่อเชื่อมโยงพฤติการณ์ การกระทำผิดว่ามีการกระทำความผิดในคดีความผิดมูลฐานอย่างไร เมื่อใดมีพฤติการณ์การกระทำความผิดฐานฟอกเงิน (ตามองค์ประกอบความผิดฐานฟอกเงินที่กล่าวไว้แล้วข้างต้น) อย่างไร หรือมีพฤติการณ์น่าสงสัยในการได้มา การครอบครอง การมีทรัพย์สิน โดยมีขอบอย่างไร เพื่อเสนอให้





สำนักงาน ป.ป.ง. ดำเนินการตรวจสอบยึดอายัดทรัพย์สินของผู้กระทำผิด ผู้ร่วมขบวนการ หรือเครือข่ายของผู้กระทำผิดนั้น (การดำเนินการตามมาตรการทางแพ่ง) พนักงานสอบสวนจะต้องมีการประสานงานกับหน่วยงานอื่นๆ (เช่น สำนักงาน ป.ป.ง. ธนาคารองค์การโทรศัพท์ บริษัทให้บริการโทรศัพท์ สรรพากร สำนักงานที่ดิน ศป.ป.ง.ตร. เป็นต้น) และมีการทำงานร่วมกับบุคคลอื่น เช่น พนักงานสืบสวน เจ้าหน้าที่สืบทรัพย์ เจ้าหน้าที่ ป.ป.ง. ในระดับต่างๆ ที่เกี่ยวข้อง จึงจะทำให้การสอบสวนรวบรวมพยานหลักฐาน โดยเจ้าหน้าที่ดังกล่าวจะต้องเป็นผู้รู้ หรือทราบข้อเท็จจริงมาโดยตลอด เพื่อไม่ให้เกิดผลกระทบต่อรูปคดี และควรเป็นพยานที่อยู่ในสำนวนการสอบสวนของพนักงานสอบสวนด้วย เพื่อให้การดำเนินคดีฟอกเงินมีประสิทธิภาพ (ไม่ถูกยกฟ้องชั้นศาล หรือไม่ถูกอัยการสั่งไม่ฟ้อง)

ดังนั้น การประสานงาน การทำงานเป็นทีม จึงมีความจำเป็นอย่างยิ่งในการดำเนินคดีความผิดฐานฟอกเงิน หัวหน้าหน่วยทุกระดับ ผู้ปฏิบัติทุกภาคส่วน ต้องศึกษากระบวนการ วิธีการสืบสวนสอบสวนคดีฟอกเงินให้เข้าใจอย่างถ่องแท้ เพื่อใช้ในการบริหาร แนะนำ ติดตาม ควบคุมกำกับ ดูแลการบังคับใช้กฎหมายในการดำเนินคดีตามกฎหมาย

ฟอกเงิน ต้องมีประสิทธิภาพ บรรลุวัตถุประสงค์ และเป้าหมายต่อไป

### ๓. การสืบสวนรวบรวมพยานหลักฐาน

#### แนวทางการสืบสวนในคดีความผิดฐานฟอกเงิน

การสืบสวนในคดีความผิดฐานฟอกเงินนั้น จะใช้ข้อมูลจากรายงานการสืบสวนในคดีตามความผิดมูลฐานแล้ว จะต้องดำเนินการสืบสวนเพิ่มเติม เพื่อให้มีพยานหลักฐานให้ครบองค์ประกอบของความผิดฐานฟอกเงิน ตาม พ.ร.บ.ป้องกันและปราบปรามการฟอกเงิน พ.ศ.๒๕๕๒

#### มาตรา ๕ ผู้ใด

(๑) โอน รับโอน หรือเปลี่ยนแปลงสภาพทรัพย์สิน ที่เกี่ยวกับการกระทำความผิดเพื่อชุกซ่อนหรือปกปิดแหล่งที่มาของทรัพย์สินนั้น หรือเพื่อช่วยเหลือผู้อื่นไม่ว่าก่อน ขณะหรือหลังการกระทำความผิด มิให้ต้องรับโทษหรือรับโทษน้อยลงในความผิดมูลฐาน หรือ

(๒) กระทำด้วยประการใดๆ เพื่อปกปิดหรืออำพรางลักษณะที่แท้จริงการได้มาแหล่งที่ตั้ง การจำหน่าย การโอน การได้สิทธิใดๆ ซึ่งทรัพย์สินที่เกี่ยวกับการกระทำความผิด





(๓) ได้มา ครอบครอง หรือใช้ทรัพย์สิน โดยรู้ในขณะที่ได้มา ครอบครอง หรือใช้ทรัพย์สินนั้น ว่าเป็นทรัพย์สินที่เกี่ยวกับการกระทำความผิด

### ผู้นั้นกระทำความผิดฐานฟอกเงิน

โดยการสืบสวน สามารถแบ่งออกเป็น ๒ แนวทางได้แก่

๑. สืบสวนจากเส้นทางการเงิน
๒. สืบสวนจากความเชื่อมโยงสัมพันธ์ จากตัวการหลัก ไปยัง

๒.๑ บุคคลในครอบครัว พ่อ แม่ ลูก พี่น้อง เครือญาติ

๒.๒ บุคคลในทะเบียนราษฎร์

๒.๓ พักอาศัยอยู่ร่วมกัน

๒.๔ บุคคลที่มีความสัมพันธ์ใกล้ชิด เช่น เพื่อนสนิท เพื่อนร่วมงาน คู่รัก หุ่นส่วน และจากการสืบสวน พบว่าบุคคลเหล่านั้น มีทรัพย์สินเกินฐานานุรูป หรือไม่สามารถแสดงที่มาของทรัพย์สินได้โดยแนวทางในการสืบสวนจากเส้นทางการเงิน การตรวจสอบทรัพย์สิน หรือการสืบสวนยืนยันความเกี่ยวข้องสัมพันธ์ สามารถแบ่งออกเป็น ๔ รูปแบบ

**๑. รูปแบบของตัวการหลัก/ผู้ร่วมกระทำผิด** เป็นรูปแบบพื้นฐาน ไม่มีความสลับซับซ้อน สามารถที่จะตรวจสอบและแสดงให้เห็นถึงเส้นทางการเงิน หรือด้านความสัมพันธ์ได้ชัดเจน

**๒. รูปแบบเครือข่าย/ตามลำดับชั้น** รูปแบบนี้ จะพบได้ในกลุ่มของแชร์ลูกโซ่ หรือเครือข่ายยาเสพติด ที่จะมีตัวการหลักสั่งการไปยังแม่ทีม/หัวหน้ากลุ่ม ลงไปเป็นทอดๆ ความสัมพันธ์และเส้นทางการเงินจะมีความสลับซับซ้อน ต้องสืบสวน

ให้ปรากฏเครือข่าย ความสัมพันธ์ หรือโครงสร้างของกลุ่ม ให้ชัดเจนจึงจะสามารถไล่สายเส้นทางการเงินได้อย่างเป็นระบบ

### ๓. รูปแบบเครือข่าย การแบ่งหน้าที่กันทำ

การร่วมกระทำผิด โดยแบ่งหน้าที่กันทำ พบในกลุ่มพนันออนไลน์ กลุ่มเครือข่ายยาเสพติดบางกลุ่ม ที่ผู้ร่วมกระทำผิดจะรับผิดชอบในหน้าที่ในส่วนของตนเอง ไม่รู้จักหรือมีความสัมพันธ์กับผู้ร่วมกระทำผิดอื่น ทุกอย่างตัวการหลัก เป็นผู้บริหารจัดการ ซึ่งหากสามารถสืบสวนถึงตัวบุคคล หน้าที่รับผิดชอบได้แล้ว ก็จะสามารถวางแผนในการตรวจสอบเส้นทางการเงินและความเชื่อมโยงสัมพันธ์ได้

### ๔. การกระทำความผิดฐานเป็นอั้งยี่

ตามประมวลกฎหมายอาญา มาตรา ๒๐๙ บัญญัติไว้ว่า “ผู้ใดเป็นสมาชิกคณะบุคคล เพื่อปกปิดวิธีดำเนินการ และมีความมุ่งหมาย เพื่อการอันมิชอบด้วยกฎหมาย ผู้นั้นกระทำความผิดฐานเป็นอั้งยี่” มีข้อสังเกตที่สำคัญ





- คณะบุคคล หมายถึง การรวมตัวของบุคคลตั้งแต่ ๒ คนขึ้นไป

- มีความมุ่งหมายอย่างเดียวกัน

- การรวมตัวกันนั้นจะต้องรวมตัวกันในลักษณะถาวร

- ปกปิดวิธีดำเนินการ

- มีความมุ่งหมายเพื่อการอันมิชอบด้วยกฎหมาย โดยมีได้จำกัดว่าต้องเป็นความผิดตามประมวลกฎหมายอาญาเท่านั้น

- มาตรฐานนี้มุ่งหมายเอาผิดในการที่เข้าเป็นสมาชิก ดังนั้นเพียงแต่เข้าเป็นสมาชิกของคณะบุคคลเท่านั้นก็เป็นความผิดสำเร็จทันที

- เป็นคดีความผิดต่อรัฐ

ในผังตัวอย่างเป็นการร่วมกระทำผิดของกลุ่มผู้ประกอบการในธุรกิจการท่องเที่ยว โดยผู้ประกอบการท่องเที่ยวรายใหญ่ มีธุรกิจที่เกี่ยวข้อง

กับการท่องเที่ยวครบหลายประเภท ร่วมกับผู้ประกอบการเกี่ยวกับการท่องเที่ยวรายย่อยอื่นๆ สมคบกัน ทำธุรกรรมทางการเงิน โดยตัวการหลักมีการโอนเงิน ไปยังผู้ร่วมกระบวนกร และโอนต่อกันเป็นทอดๆ สุดท้ายเงินจะถูกโอนกลับมายังตัวการหลัก เป็นการทำธุรกรรม เพื่อสร้างหลักฐานรายรับ - รายจ่าย และมีเจตนาร่วมกันที่จะหลีกเลี่ยงการเสียภาษี จากรายรับที่มาจากท่องเที่ยว ทำให้รัฐเสียหายจำนวนมาก หากสืบสวนถึงเส้นทางการเงินโดยละเอียด จะพบรูปแบบเส้นทางการเงินเป็นวงกลมจาก ๑ - ๒ - ๓ แล้ววนกลับมา ๑ ทั้งนี้อาจมีธุรกรรมได้ทั้ง บุคคล ไปยังบุคคล หรือบุคคลไปยังนิติบุคคล นิติบุคคล ไปยังนิติบุคคล รวมถึงบุคคลภายนอก ที่ยังต้องพิสูจน์ทราบอีกด้วย

## แนวทางการสืบสวนในคดีอาญาฟอกเงิน

สามารถแบ่งออกตามมีความผิด 4 รูปแบบ ดังนี้

1. รูปแบบ ตัวการและผู้ร่วมกระทำผิด

2. รูปแบบ เครือข่าย / ตามระดับชั้น

3. รูปแบบ เครือข่าย / การแบ่งหน้าที่กันทำ

4. รูปแบบ เครือข่ายอ้อม

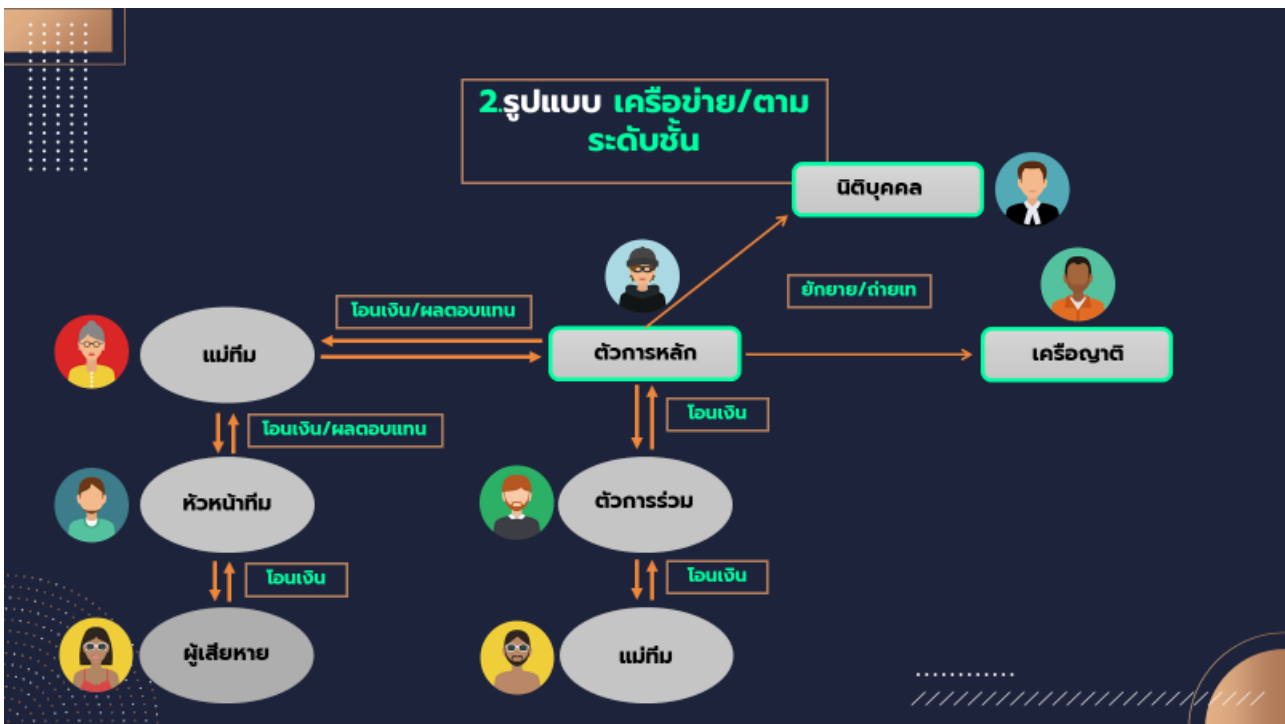
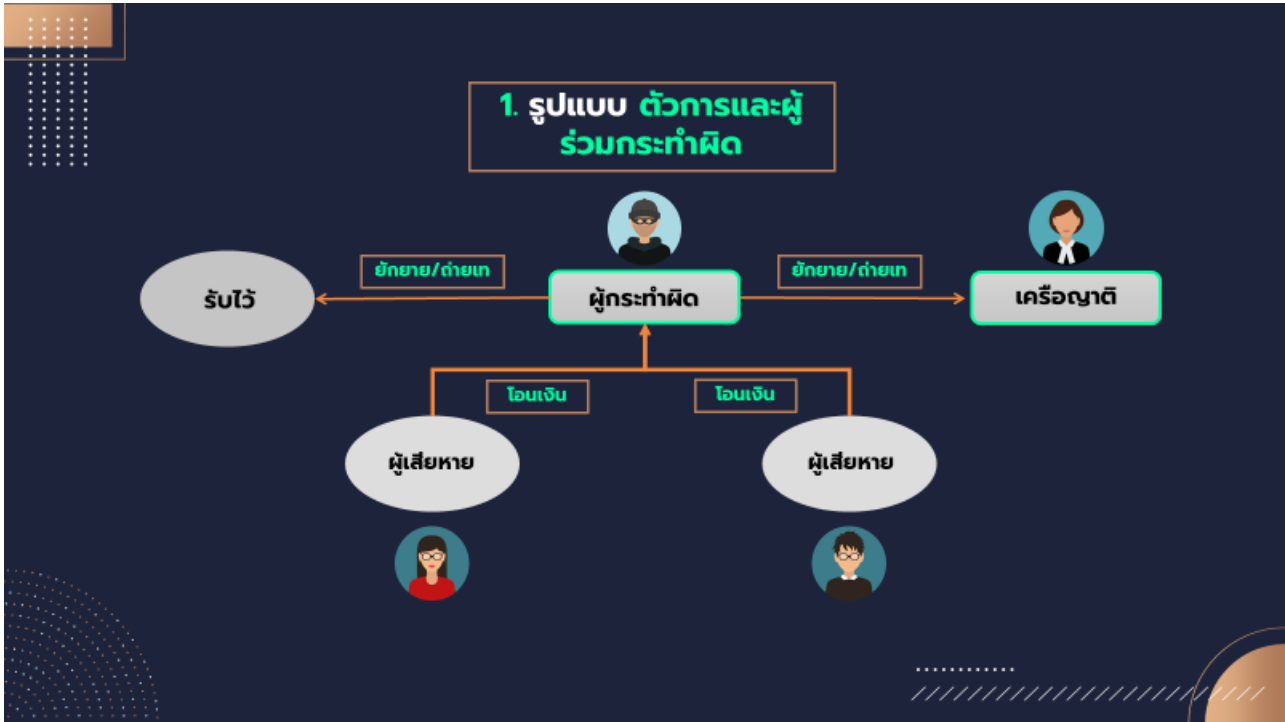



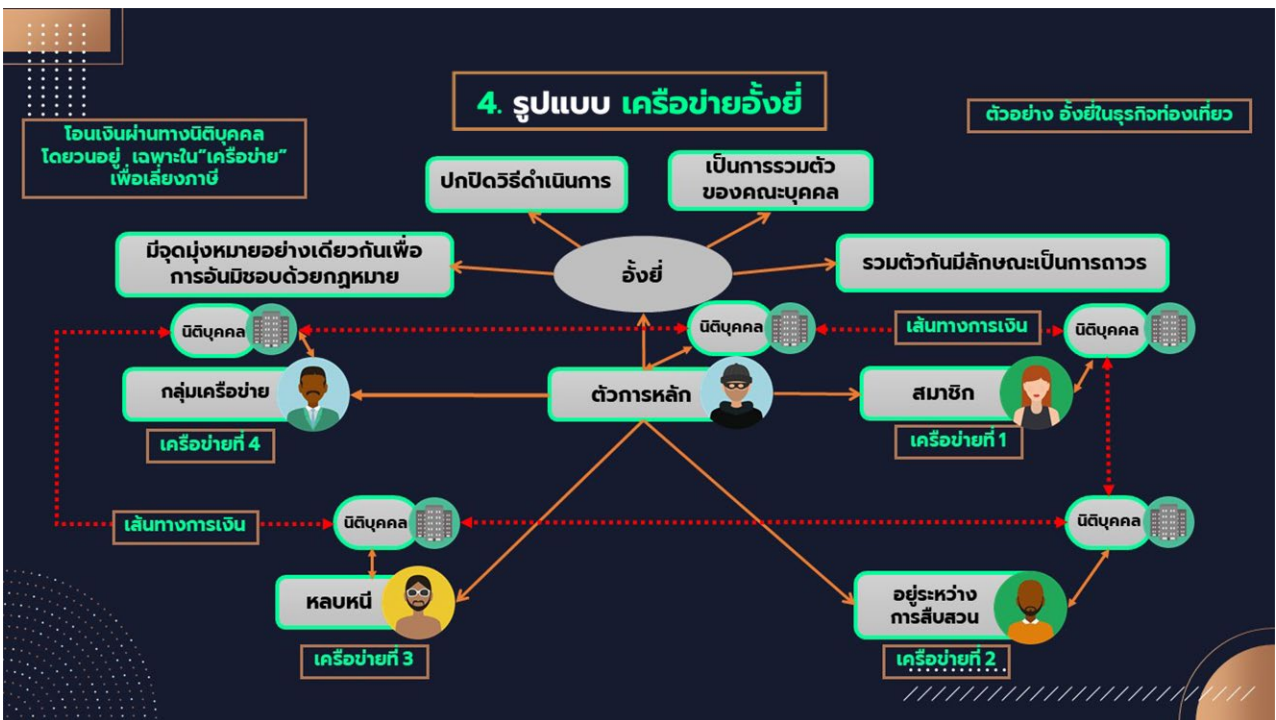
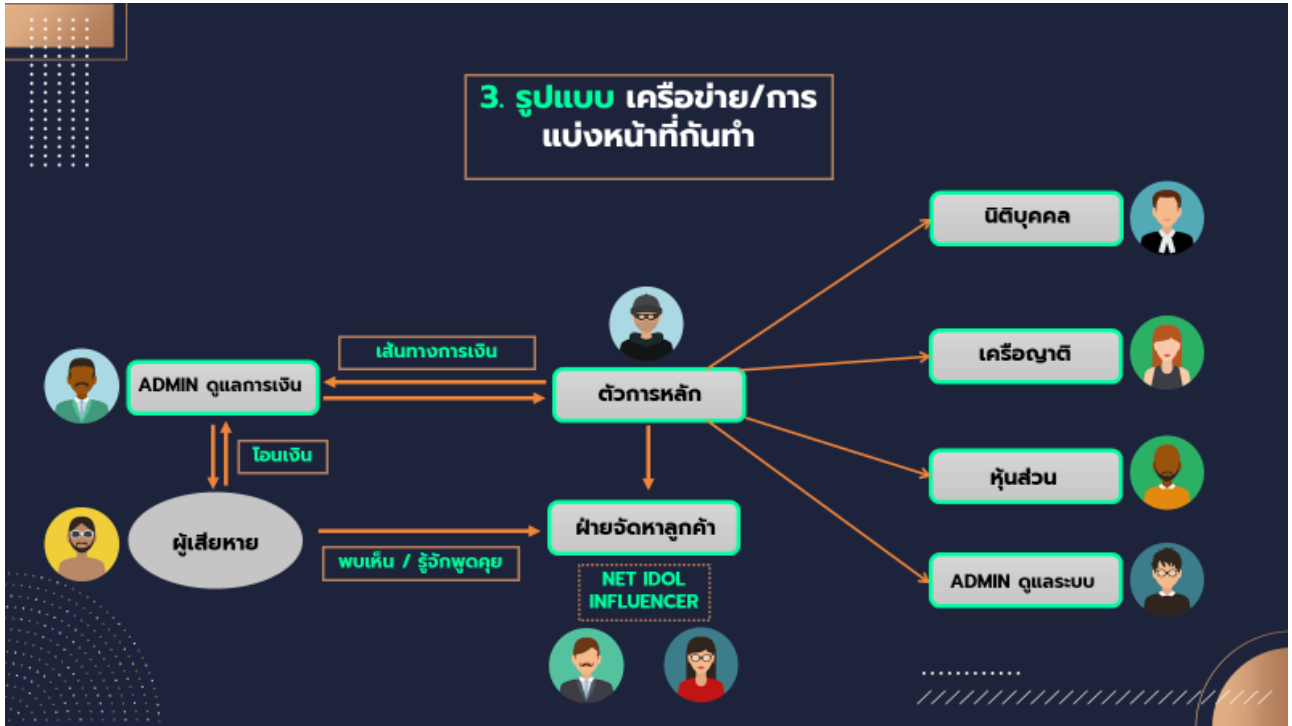



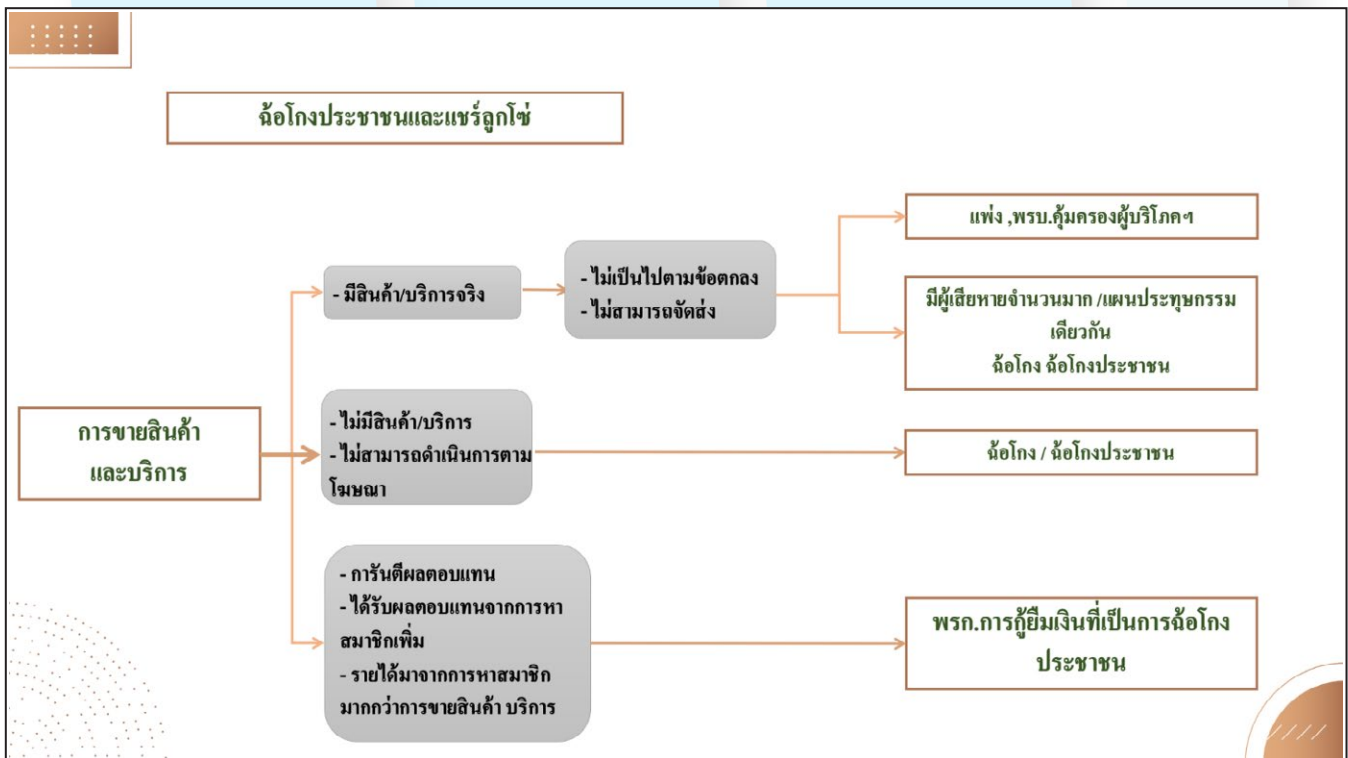
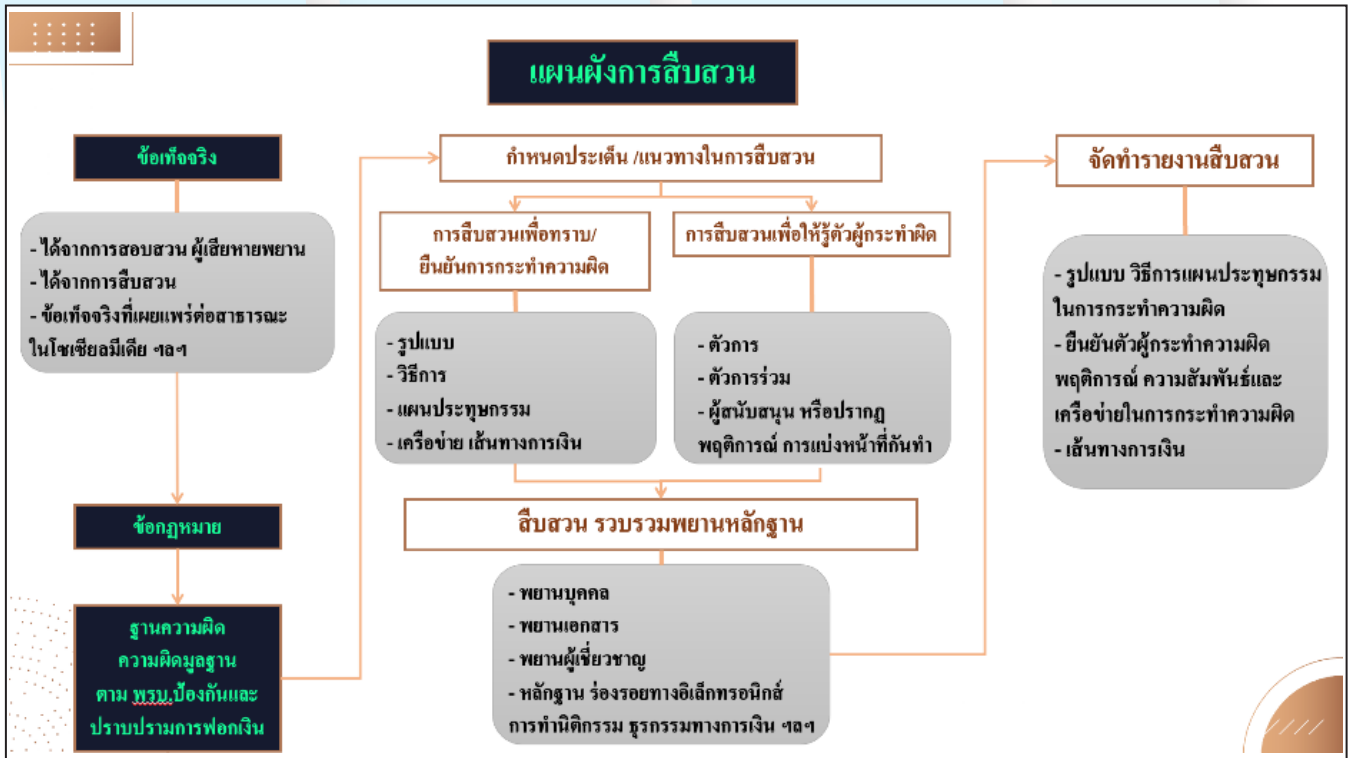

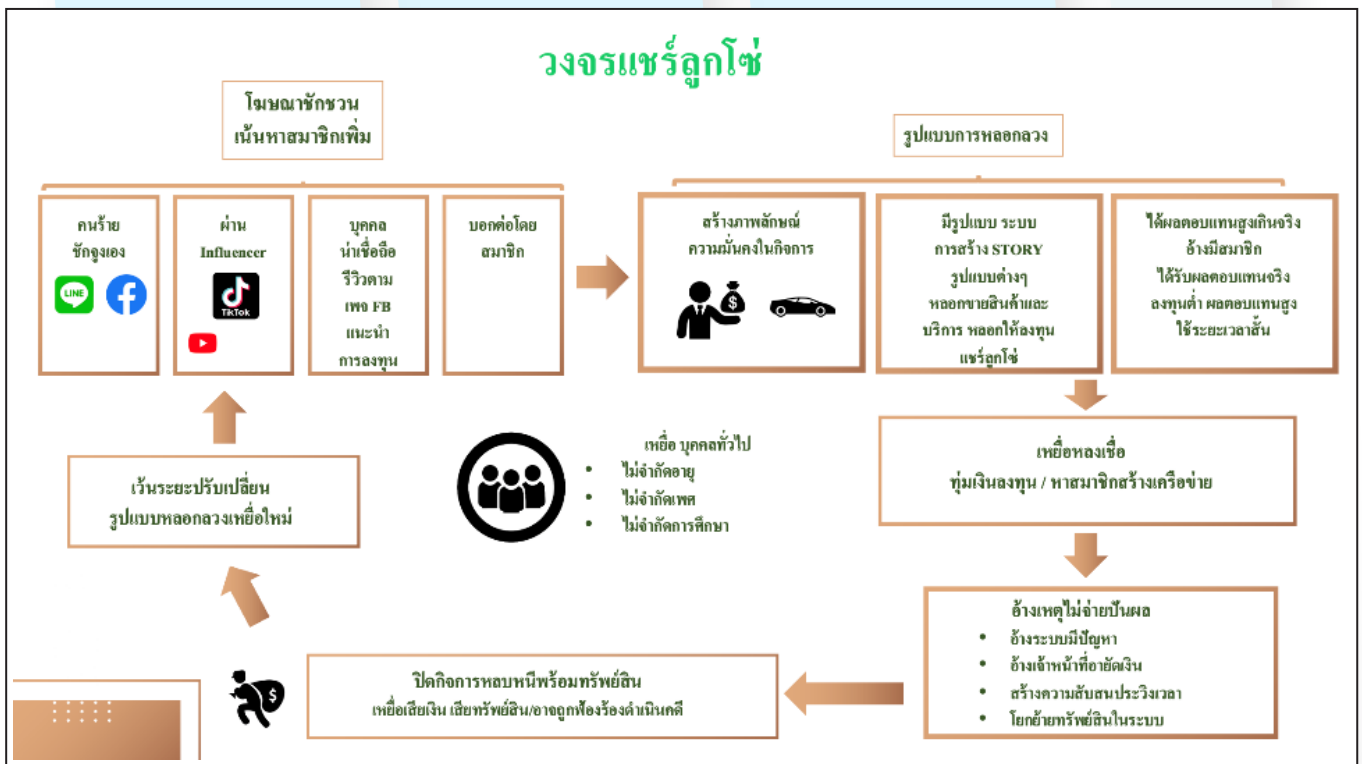
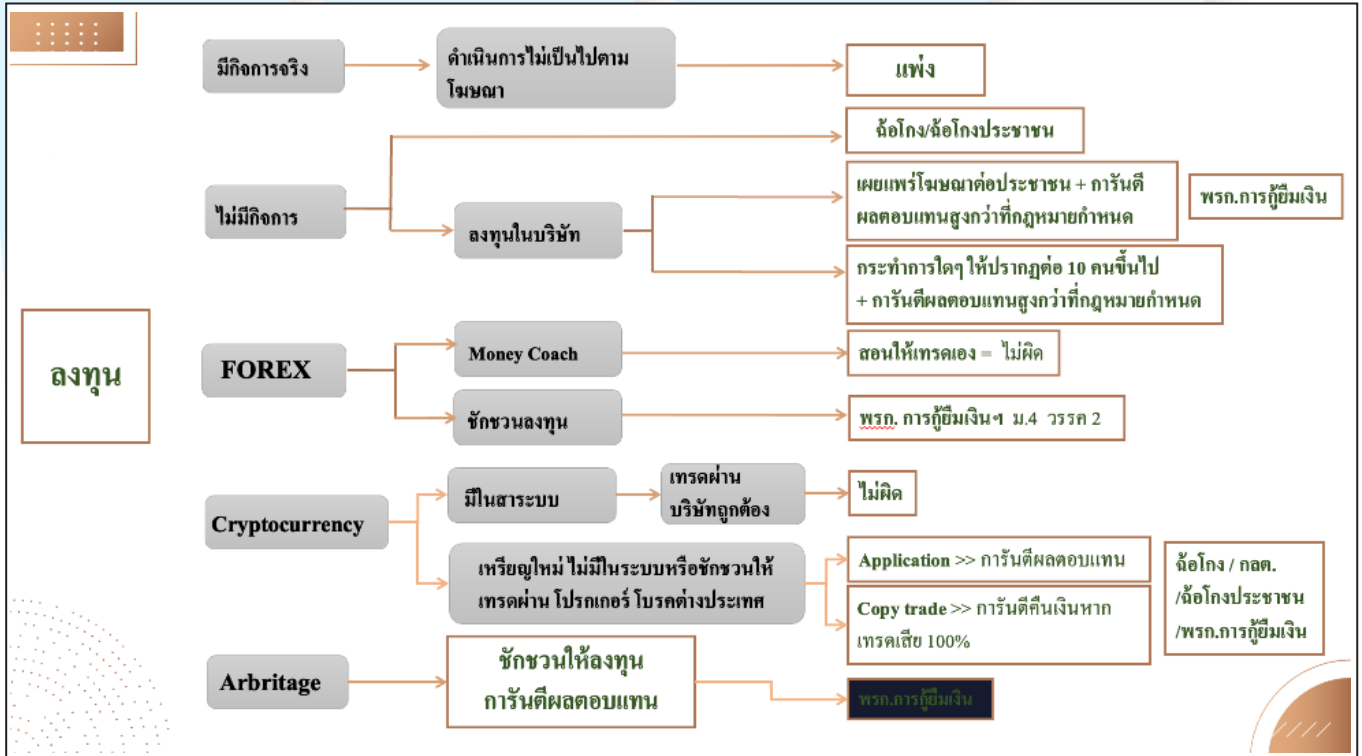



## ๔. การตรวจสอบนิติสัมพันธ์ของผู้ต้องหาและผู้เกี่ยวข้อง

๔.๑ การตรวจสอบความสัมพันธ์ของกลุ่มเครือข่าย เจ้านาย เพื่อสนิท ลูกน้องคนสนิท จัดทำข้อมูล Family Chart , family Tree เป็นต้น

### รูปแบบแผนผังครอบครัว (Family Chart)

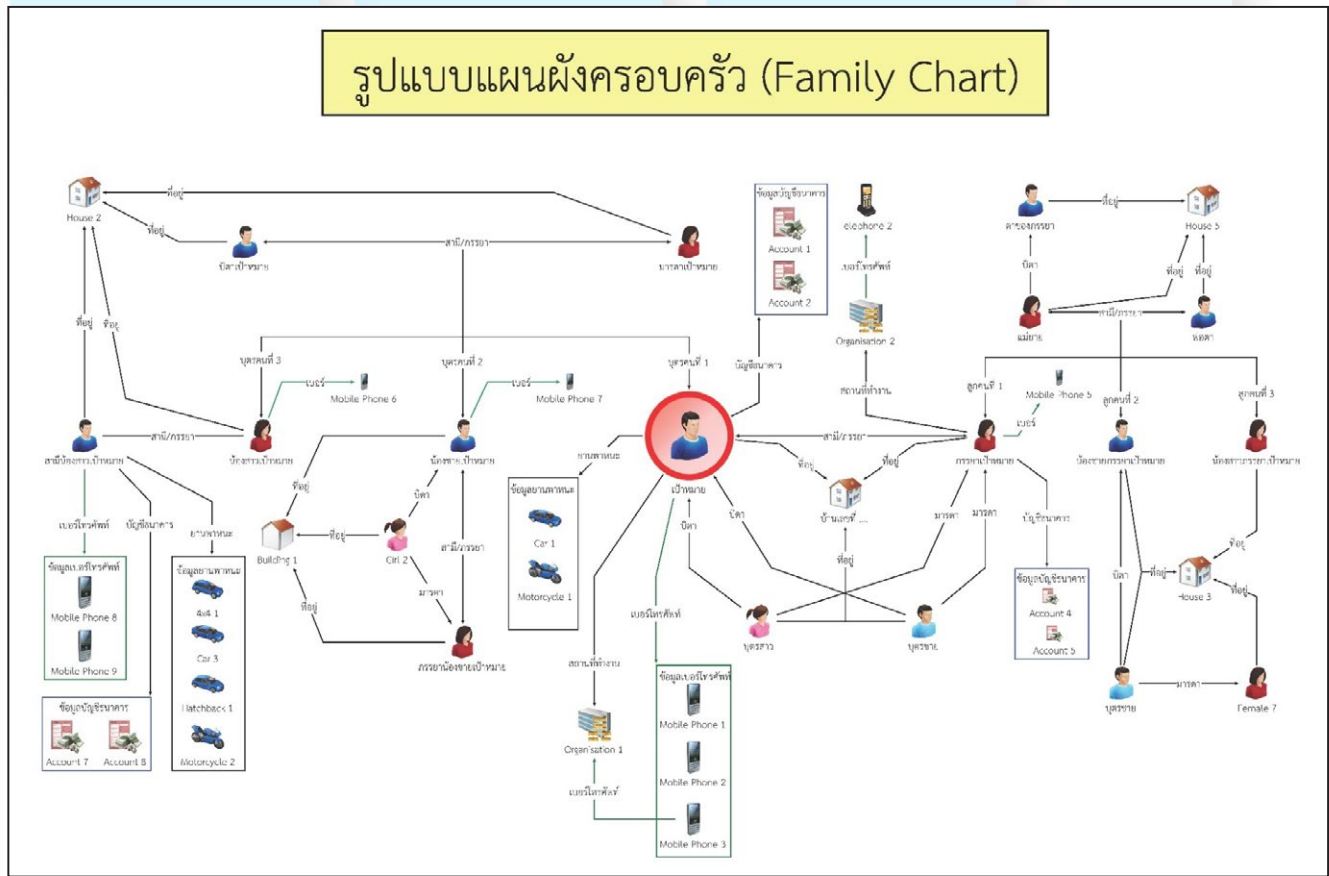



## ๔.๒ ตรวจสอบข้อมูลพื้นฐาน Checklist

Checklist-ฟอกเงิน		
ลำดับ	หัวข้อ	รายละเอียด
๑	ทะเบียนราษฎร์	<ul style="list-style-type: none"> <li>๑.ผู้ต้องหา</li> <li>๒.คู่สมรส/แฟน</li> <li>๓.บุตร</li> <li>๔.พ่อแม่</li> <li>๕.พี่น้อง</li> <li>๖.ปู่/ย่า/ตา/ยาย</li> <li>๗.ลุง/ป้า/น้า/อา</li> <li>๘.ลูกพี่ลูกน้อง/ หลาน</li> <li>๙.ญาติคู่สมรส/แฟน</li> <li>๑๐.เพื่อนสนิท</li> <li>๑๑.เพื่อนร่วมงาน</li> <li>๑๒.เจ้านาย/ลูกน้อง</li> </ul>
		<ul style="list-style-type: none"> <li><input type="checkbox"/> รายละเอียดบัตรประชาชนล่าสุด ย้อนหลัง รูปถ่ายแบบ ๑,๒</li> <li><input type="checkbox"/> รายละเอียดทะเบียนบ้านปัจจุบัน การย้ายที่อยู่</li> <li><input type="checkbox"/> รายละเอียดการเปลี่ยนแปลงชื่อ นามสกุล รูปทำบัตรทุกครั้ง</li> <li><input type="checkbox"/> รายละเอียดทะเบียนราษฎร์คู่สมรส บุตร ที่อยู่อดีต/ปัจจุบัน</li> <li><input type="checkbox"/> รายละเอียดการทำบัตร ประชาชน สถานที่ วันเวลา วันหมดอายุ</li> <li><input type="checkbox"/> รายละเอียดการรับรองการทำบัตร ประชาชน สถานะ คน รับรอง</li> <li><input type="checkbox"/> รายละเอียดเบอร์โทรศัพท์ที่ให้ไว้ขณะทำบัตรประชาชน</li> <li><input type="checkbox"/> พิสูจน์ทราบบ้านตามทะเบียนบ้าน ถ่ายภาพ แผนที่</li> <li><input type="checkbox"/> พิสูจน์ทราบบ้านพักอาศัยปัจจุบัน ถ่ายภาพ แผนที่</li> <li><input type="checkbox"/> พิสูจน์ทราบสถานที่ทำงาน รายละเอียด ประวัติการทำงาน</li> </ul>
		<ul style="list-style-type: none"> <li><input type="checkbox"/> จัดทำ family chart หรือ แผนผังความสัมพันธ์ ตามข้อ ๑-๑๒ พร้อมรายละเอียด</li> </ul>
๒	ประวัติ หมายจับ ต้องโทษ การกระทำผิด	<ul style="list-style-type: none"> <li><input type="checkbox"/> ตรวจสอบหมายจับของผู้ต้องหาจากระบบ polis,crime,pdc จัดพิมพ์ทุกหมายใส่แฟ้ม</li> <li><input type="checkbox"/> ตรวจสอบว่าหมายจับแต่ละหมายจับยังต้องการตัวมาดำเนินคดีอยู่หรือไม่จากระบบฯ</li> <li><input type="checkbox"/> ตรวจสอบท้องที่เจ้าของหมายจับ อัยการ และศาล ว่ายังต้องการตัวเพื่อดำเนินคดีหรือไม่</li> <li><input type="checkbox"/> ตรวจสอบจากระบบทะเบียนราษฎร์อย่างต่อเนื่องว่า มีการแจ้งตายหรือไม่ รายละเอียด</li> <li><input type="checkbox"/> ตรวจสอบการต้องโทษ จำคุก จากระบบ DXC ว่าผู้ต้องหาจำคุกหรือไม่ ที่ไหน อย่างไร</li> <li><input type="checkbox"/> ตรวจสอบรายละเอียดการถูกดำเนินคดี ผู้ร่วมกระทำผิด/คู่คดี จากระบบ DXC,ศาล</li> <li><input type="checkbox"/> ตรวจสอบอัยการสั่งฟ้อง/ไม่ฟ้องคดี ศาลตัดสินจำคุก/ปรับ รอการลงโทษ หรือยกฟ้อง</li> <li><input type="checkbox"/> ตรวจสอบสถานที่คุมขัง/เรือนจำ ข้อมูลที่ให้ไว้กับเรือนจำ ญาติ/ทนาย ที่มาเยี่ยม</li> <li><input type="checkbox"/> ตรวจสอบประวัติการต้องโทษ รายละเอียดวันเวลาสถานที่ ข้อหา พฤติการณ์ที่ถูกจับกุม</li> <li><input type="checkbox"/> ตรวจสอบรายละเอียดแผนประทุษกรรม วิธีการ อุปกรณ์ ยานพาหนะในการกระทำผิด</li> <li><input type="checkbox"/> ตรวจสอบรายละเอียดตกเป็นผู้ต้องหาคดีอื่นๆ นอกจากหมายนี้จากระบบรับแจ้งความฯ</li> </ul>
		<ul style="list-style-type: none"> <li><input type="checkbox"/> รวบรวมสรุปจัดทำผัง Timeline เชื่อมโยงประวัติการกระทำผิดผู้ต้องหาตามลำดับเวลา</li> </ul>



### Checklist-ฟอกเงิน

ลำดับ	หัวข้อ	รายละเอียด
๓	ใบขับขี่ ยานพาหนะ ประกันภัย	<input type="checkbox"/> ตรวจสอบผู้ต้องหาได้รับใบอนุญาตขับขี่หรือไม่จากระบบ polis,crime,กรมขนส่งฯ <input type="checkbox"/> ตรวจสอบประเภทใบอนุญาตขับขี่ที่ผู้ต้องหาได้รับอนุญาต ชั่วคราว/ตลอดชีพ <input type="checkbox"/> ตรวจสอบวันอนุญาต/วันหมดอายุใบอนุญาตขับขี่ ครบกำหนดเมื่อใด ต้องต่ออายุฯที่ใด <input type="checkbox"/> ตรวจสอบและคัดสำเนารายละเอียดใบอนุญาตขับขี่ของผู้ต้องหาจากระบบฯ <input type="checkbox"/> ตรวจสอบตำแหน่งผู้ต้องหาจากระบบ GIS รถรับจ้างฯ กรณีมีใบอนุญาตขับรถสาธารณะ <input type="checkbox"/> ตรวจสอบจำนวน/ประเภท/ทะเบียนรถที่ผู้ต้องหาครอบครอง/ถือกรรมสิทธิจากระบบฯ <input type="checkbox"/> ตรวจสอบยี่ห้อ/สี/รุ่น/เลขเครื่อง/เลขตัวถังรถดังกล่าวและหารูป ตัวอย่างรถผู้ต้องหา <input type="checkbox"/> ตรวจสอบวันจดทะเบียน/การเปลี่ยนแปลง ย้าย โอนกรรมสิทธิ ชื่อจากผู้ใด ที่ได้ <input type="checkbox"/> ตรวจสอบวันสิ้นอายุภาษี ดำเนินรูปพิเศษรถ การประสบอุบัติเหตุ จากระบบประกันภัย <input type="checkbox"/> ตรวจสอบหาเบอร์ติดต่อ ที่อยู่ แผนที่บ้านผู้ต้องหาจาก บ.ไฟแนนซ์/ บ.ประกันภัยรถ <input type="checkbox"/> ตรวจสอบชื่อนามสกุล ทะเบียนรถ ผู้ต้องหาในระบบใบสั่งจราจร เพื่อนำข้อมูลไปสืบจับ
		<input type="checkbox"/> รวบรวมสรุปจัดทำผัง Link Chart ใบอนุญาตขับขี่/ยานพาหนะ/ใบสั่ง รูป ตัวอย่างรถผู้ต้องหา
๔	การเดินทาง หนังสือเดินทาง ด่านสกัด	<input type="checkbox"/> ตรวจสอบรายละเอียดหนังสือเดินทางผู้ต้องหา ประเภท เลขที่ ชื่อภาษาอังกฤษ รูปถ่าย <input type="checkbox"/> ตรวจสอบประวัติเดินทางเข้า/ออกประเทศ วันเวลา ช่องทาง จากระบบ PIBIC สตม. <input type="checkbox"/> ตรวจสอบการเดินทาง/ต้นทาง/ปลายทาง ยานพาหนะ การซื้อตั๋ว การชำระเงิน บัญชีธนาคาร <input type="checkbox"/> ตรวจสอบตำหนิรูปพรรณปัจจุบันผู้ต้องหาจากระบบ CCTV ท่ารถ ท่าเรือ ท่าอากาศยาน <input type="checkbox"/> ตรวจสอบบุคคล/เครือข่ายร่วมเดินทาง มารับ/ไปส่ง ยานพาหนะมารับ/ไปส่ง <input type="checkbox"/> ตรวจสอบพฤติกรรมการเดินทาง รถรับจ้าง/สาธารณะ รถส่วนตัว สัมภาระฯลฯ <input type="checkbox"/> ตรวจสอบการเข้าพักโรงแรม บ้านเช่า อพาร์ทเมนท์ที่ผู้ต้องหา จากระบบ ตม.๓๐,โรงแรม <input type="checkbox"/> ตรวจสอบข้อมูลการได้รับบัตรสวัสดิการรัฐผู้ต้องหาจากระบบบัตรสวัสดิการแห่งรัฐ <input type="checkbox"/> ตรวจสอบการใช้บัตรสวัสดิการแห่งรัฐของผู้ต้องหาว่า นำมาใช้ลดค่าเดินทางที่ใด เมื่อใด <input type="checkbox"/> ตรวจสอบทะเบียนรถผู้ต้องหา ยี่ห้อ/รุ่น/สี/ตำหนิพิเศษ ผ่านด่านสกัดกั้น ปส. หรือไม่ <input type="checkbox"/> ตรวจสอบการเดินทางผ่านด่านสกัดกั้น วันเวลาที่ใด วิเคราะห์เส้นทาง ต้น/ปลายทาง
		<input type="checkbox"/> รวบรวมสรุปจัดทำผัง Timeline เชื่อมโยงการเดินทางของผู้ต้องหาตามลำดับเวลา





### Checklist-ฟอกเงิน

ลำดับ	หัวข้อ	รายละเอียด
๕	ประกันสังคม ประกันสุขภาพ ประกันชีวิต ภาษี	<input type="checkbox"/> ตรวจสอบประวัติการทำงานผู้ต้องหาจากระบบประกันสังคม ทำงานอยู่/ลาออก/ส่งเงินฯ <input type="checkbox"/> ตรวจสอบชื่อบริษัทที่ทำงาน ที่ตั้ง แผนที่ ประเภทธุรกิจ จำนวนพนักงาน เบอร์ติดต่อ <input type="checkbox"/> ตรวจสอบประวัติผู้ต้องหาที่ให้ไว้กับบริษัทที่ทำงาน รายละเอียดมือถือ ที่พัก แผนที่บ้าน <input type="checkbox"/> ตรวจสอบรายละเอียดผู้ค้าประกันฯ ชื่อนามสกุล ที่อยู่ เบอร์มือถือ ความสัมพันธ์ฯ <input type="checkbox"/> ตรวจสอบรายละเอียดประกันสุขภาพ บัตรทอง/๓๐ บาท ของผู้ต้องหาจากระบบ สปสช. <input type="checkbox"/> ตรวจสอบรายละเอียดประเภทสิทธิการรักษาพยาบาล สถานพยาบาลปฐมภูมิ/ประจำ <input type="checkbox"/> ตรวจสอบที่ตั้งสถานพยาบาลที่ผู้ต้องหาขึ้นทะเบียน วันเดือนปีทำบัตร ที่อยู่ที่ให้ไว้ <input type="checkbox"/> ตรวจสอบเบอร์โทรศัพท์ผู้ต้องหาที่ให้ไว้ ประวัติการรักษา การนัดหมายมารักษา <input type="checkbox"/> ตรวจสอบข้อมูลรายละเอียดของญาติติดต่อได้ในฐานข้อมูล ชื่อนามสกุลที่อยู่ เลขบัตร <input type="checkbox"/> ตรวจสอบชื่อนามสกุล เลขบัตรประชาชน ผู้ต้องหาทำประกันชีวิตหรือไม่ จากระบบ คปภ. <input type="checkbox"/> ตรวจสอบบริษัทที่รับทำประกันชีวิต ที่ตั้ง เบอร์ติดต่อ ประเภทกรมธรรม์/เลขที่ <input type="checkbox"/> ตรวจสอบอายุกรมธรรม์/ทุนประกัน ผู้รับสิทธิ/ผลประโยชน์ ช่องทางชำระเบี้ยประกัน <input type="checkbox"/> ตรวจสอบรายละเอียดส่วนตัวผู้ต้องหาที่ให้ไว้กับบริษัทประกันชีวิต ที่อยู่ แผนที่ มือถือ <input type="checkbox"/> ตรวจสอบการเคลมประกันชีวิต กรณีกรมธรรม์ประเภทสุขภาพ โรงพยาบาล/นักรักษา <input type="checkbox"/> ตรวจสอบบัตรประจำตัวผู้เสียหายของผู้ต้องหาจากระบบฐานข้อมูลกรมสรรพากร <input type="checkbox"/> ตรวจสอบรายละเอียดเลขประจำตัวผู้เสียหาย ประเภท การลดหย่อน หลักฐานประกอบ <input type="checkbox"/> ตรวจสอบที่อยู่ช่องทางการการรับคืนภาษี เช็ค โอนผ่านระบบพร้อมเพย์ บัญชีธนาคาร มือถือ
		<input type="checkbox"/> รวบรวมสรุปจัดทำผัง Link Chart เชื่อมโยงประกันสังคม/สุขภาพ/ชีวิตฯ ของผู้ต้องหา
๖	สาธารณูปโภค ไฟฟ้า ประปา อินเทอร์เน็ต	<input type="checkbox"/> ตรวจสอบการจดทะเบียนขอใช้งานระบบไฟฟ้า <input type="checkbox"/> ตรวจสอบการใช้งานไฟฟ้า/ปริมาณการใช้งาน/ตำแหน่งที่ตั้ง <input type="checkbox"/> ตรวจสอบการจดทะเบียนขอใช้งานระบบประปา <input type="checkbox"/> ตรวจสอบการใช้งานประปา/ปริมาณการใช้งาน/ตำแหน่งที่ตั้ง <input type="checkbox"/> ตรวจสอบการจดทะเบียนขอใช้งานระบบอินเทอร์เน็ต <input type="checkbox"/> ตรวจสอบการใช้งานอินเทอร์เน็ต/ปริมาณการใช้งาน/ตำแหน่งที่ตั้ง
		<input type="checkbox"/> รวบรวมจัดทำผัง Link Chart ระบบไฟฟ้า/ประปา/อินเทอร์เน็ต แสดงที่ตั้งของผู้ต้องหา



### Checklist-ฟอกเงิน

ลำดับ	หัวข้อ	รายละเอียด
๗	การสื่อสาร โทรศัพท์ อินเทอร์เน็ต	<ul style="list-style-type: none"> <li><input type="checkbox"/> ตรวจสอบการจดทะเบียนมือถือผู้ต้องหาเครือข่าย AIS, DTAC, TRUE, CAT, TOT, อื่น ๆ (ถ้ามี)</li> <li><input type="checkbox"/> ตรวจสอบวันจดทะเบียน ประเภทรายเดือน/เติมเงิน ที่อยู่ ที่จัดส่งบิล</li> <li><input type="checkbox"/> ตรวจสอบสถานะการใช้งาน รั้งับ ยกเลิก โอน การขอให้บริการพิเศษ SMS ฯ</li> <li><input type="checkbox"/> ตรวจสอบหมายเลข IMEI, IMSI และหมายเลขซิมการ์ด เบอร์มือถือผู้ต้องหา</li> <li><input type="checkbox"/> ตรวจสอบมือถือ ยี่ห้อ รุ่น สี จากหมายเลข IMEI เบอร์มือถือของผู้ต้องหา</li> <li><input type="checkbox"/> ตรวจสอบขอรายการใช้โทรศัพท์มือถือ การโทรเข้ารับสาย การใช้ข้อมูลฯ</li> <li><input type="checkbox"/> ตรวจสอบพิกัดเสาสัญญาณโทรศัพท์ผู้ต้องหา จากตำแหน่ง LAC, CID</li> <li><input type="checkbox"/> ตรวจสอบเครือข่ายบุคคลที่ผู้ต้องหาติดต่อกับ โทรเข้า/รับสาย ใช้อินเทอร์เน็ต</li> <li><input type="checkbox"/> ตรวจสอบความถี่และช่วงเวลาการใช้สาย การโทร. ติดสาย รับสาย ไม่ได้รับสาย</li> <li><input type="checkbox"/> ตรวจสอบรายละเอียดการโทรศัพท์ติดต่อหน่วยงานรัฐ เอกชน ผู้ให้บริการต่างๆ</li> <li><input type="checkbox"/> ตรวจสอบการจดทะเบียนโทรศัพท์ประจำที่เบอร์บ้านผู้ต้องหาจาก TOT, TRUE</li> <li><input type="checkbox"/> ตรวจสอบวันจด ที่อยู่ ที่ส่งบิล ขอรายการใช้โทรศัพท์เบอร์บ้านของผู้ต้องหา</li> <li><input type="checkbox"/> ตรวจสอบวิเคราะห์พฤติกรรมผู้ต้องหา เพื่อหาที่อยู่จาก แฟน พ่อแม่ ลูก ญาติฯ</li> </ul>
		<ul style="list-style-type: none"> <li><input type="checkbox"/> จัดทำผัง 1๒ และ Link Chart วิเคราะห์หาตำแหน่งที่อยู่ พฤติกรรมผู้ต้องหา</li> </ul>
๘	ธนาคาร ATM Internet Banking การลงทุน หุ้น กองทุนรวม ตราสารหนี้ Crypto หน่วยลงทุน ที่ดิน	<ul style="list-style-type: none"> <li><input type="checkbox"/> ตรวจสอบการเปิดบัญชีธนาคารผู้ต้องหาทุกธนาคาร มีกี่บัญชี ธนาคารได้บ้าง</li> <li><input type="checkbox"/> ตรวจสอบรายละเอียดเลขบัญชีธนาคาร คำขอเปิดบัญชี ประเภทบัญชี สาขา</li> <li><input type="checkbox"/> ตรวจสอบรายละเอียดข้อมูลผู้ต้องหาที่ให้ไว้กับธนาคาร ที่อยู่ เบอร์โทร. ติดต่อ</li> <li><input type="checkbox"/> ตรวจสอบรายละเอียดการผูกบัญชีธนาคารผู้ต้องหากับโทรศัพท์มือถือรับ OTP</li> <li><input type="checkbox"/> ตรวจสอบรายละเอียดบัญชีธนาคารผู้ต้องหาผูกโทรศัพท์มือถือรับ SMS ALERT</li> <li><input type="checkbox"/> ตรวจสอบรายละเอียดการผูกบัญชีธนาคารกับระบบพร้อมเพย์หาเบอร์มือถือ</li> <li><input type="checkbox"/> ตรวจสอบข้อมูล Statement รายการเดินบัญชีธนาคาร การฝาก ถอน โอนเงิน</li> <li><input type="checkbox"/> ตรวจสอบรายละเอียดการทำบัตร ATM ของบัญชีผู้ต้องหามีหรือไม่ อย่างไร</li> <li><input type="checkbox"/> ตรวจสอบตำแหน่งการใช้ ATM ฝากเงิน ถอนเงินที่ตู้ ATM วันเวลา สถานที่ใด</li> <li><input type="checkbox"/> ตรวจสอบการติดต่อธนาคาร ขอภาพกล้อง CCTV และกล้อง CCTV ตู้ ATM</li> <li><input type="checkbox"/> ตรวจสอบการเปิดใช้บริการ Internet banking บัญชีธนาคารของผู้ต้องหา</li> </ul>



### Checklist-ฟอกเงิน

ลำดับ	หัวข้อ	รายละเอียด
	อสังหาริมทรัพย์ ทองคำ เงินทุนระหว่าง ประเทศ การโอนเงิน ระหว่าง ประเทศ	<input type="checkbox"/> ตรวจสอบรายละเอียดข้อมูลผู้ต้องหาที่ให้กับธนาคาร ที่อยู่ อีเมล มือถือ <input type="checkbox"/> ตรวจสอบหาที่อยู่ของผู้ต้องหาจาก IP Address ที่เข้าใช้ Internet Banking <input type="checkbox"/> ตรวจสอบข้อมูลการติดต่อผู้ต้องหากับ Call Center ธนาคาร <input type="checkbox"/> ตรวจสอบข้อมูลการถือครองหุ้น/กองทุนรวม/Crypto/หน่วยลงทุน/ตราสารหนี้ <input type="checkbox"/> ตรวจสอบข้อมูลการถือถ่ายโอน หุ้น/กองทุน/Crypto/หน่วยลงทุน/ตราสารหนี้ <input type="checkbox"/> ตรวจสอบข้อมูลการถือครองที่ดิน/อสังหาริมทรัพย์ <input type="checkbox"/> ตรวจสอบข้อมูลการ ย้ายถ่าย ถ่ายโอน ชื่อ ขาย ที่ดิน/อสังหาริมทรัพย์ <input type="checkbox"/> ตรวจสอบข้อมูลการถือครองทองคำ <input type="checkbox"/> ตรวจสอบข้อมูลการ ย้ายถ่าย ถ่ายโอน ชื่อ ขาย ทองคำ <input type="checkbox"/> ตรวจสอบข้อมูลการถือครองเงินทุนระหว่างประเทศ/การโอนเงินระหว่างประเทศ <input type="checkbox"/> ตรวจสอบข้อมูลธุรกรรม เงินทุนระหว่างประเทศ/การโอนเงินระหว่างประเทศ <input type="checkbox"/> รวบรวมสรุปจัดทำผัง Link Chart เชื่อมโยงข้อมูลบัญชีธนาคารของผู้ต้องหา
๙	บัตรเดบิต บัตรเครดิต E-MONEY บัตรสวัสดิการ แห่งรัฐ	<input type="checkbox"/> ตรวจสอบการเปิดใช้งานบัตรเครดิตของผู้ต้องหาจากผู้ให้บริการบัตรเครดิต <input type="checkbox"/> ตรวจสอบรายละเอียดบัตรเครดิต ข้อมูลผู้ต้องหาที่ให้ไว้ ที่อยู่ เบอร์โทร. ติดต่อ <input type="checkbox"/> ตรวจสอบรายละเอียดการใช้งานบัตรเครดิต รายการใช้ สถานที่ใช้บัตรเครดิต <input type="checkbox"/> ตรวจสอบการเปิดใช้งานบัตรเดบิตของผู้ต้องหาจากธนาคารที่เปิดบัญชี <input type="checkbox"/> ตรวจสอบรายละเอียดการใช้งานบัตรเดบิต ชำระค่าสินค้า วันเวลาสถานที่ใช้ <input type="checkbox"/> ตรวจสอบการเปิดใช้งาน TRUE Wallet, Line Pay ระบบ E-MONEY ผู้ต้องหา <input type="checkbox"/> ตรวจสอบข้อมูลผู้ต้องหาที่ให้ไว้กับผู้ให้บริการ ที่อยู่ เบอร์โทรศัพท์ที่ผูกกับระบบ <input type="checkbox"/> ตรวจสอบรายละเอียดการใช้งาน ชำระค่าสินค้า ตำแหน่งที่ใช้ ขอก้อง CCTV <input type="checkbox"/> ตรวจสอบการขึ้นทะเบียนบัตรสวัสดิการแห่งรัฐของผู้ต้องหาจากระบบกระทรวงการคลัง <input type="checkbox"/> ตรวจสอบรายละเอียดใช้บัตรสวัสดิการแห่งรัฐกดเงินสด ATM วันเวลา ที่ได้ <input type="checkbox"/> ตรวจสอบรายละเอียดการใช้บัตรสวัสดิการแห่งรัฐลดหย่อนค่าใช้จ่าย ใดๆ <input type="checkbox"/> รวบรวมสรุปจัดทำผัง Link Chart เชื่อมโยงข้อมูลบัตรเครดิตฯ ของผู้ต้องหา



Checklist-ฟอกเงิน		
ลำดับ	หัวข้อ	รายละเอียด
๑๐	SOCIAL NETWORK	<input type="checkbox"/> ตรวจสอบการเปิดใช้บัญชี Facebook, Instagram, Twitter, LINE, WeChat ฯลฯ <input type="checkbox"/> ตรวจสอบชื่อนามสกุล ชื่อเล่น ไทย/ภาษาอังกฤษผู้ต้องหาจาก Google ฯลฯ <input type="checkbox"/> ตรวจสอบเบอร์โทรศัพท์ของผู้ต้องหามีการผูกกับบัญชี Social ไต่บ้าง <input type="checkbox"/> ตรวจสอบความเคลื่อนไหว Social โพสต์ ไลค์ กิจกรรมประจำวันของผู้ต้องหา <input type="checkbox"/> ตรวจสอบการอัปโหลด รูปถ่าย รูปภาพ วิดีโอ ภาพผู้ต้องหา ตำแหน่งสถานที่ <input type="checkbox"/> ตรวจสอบรายละเอียดเครือข่ายบุคคลที่เกี่ยวข้องกับบัญชี Social ของผู้ต้องหา <input type="checkbox"/> ตรวจสอบติดตามวิเคราะห์บทสนทนาระหว่างเครือข่าย Social หาที่อยู่ผู้ต้องหา <input type="checkbox"/> ตรวจสอบการเข้าใช้ Social ของผู้ต้องหาผ่านช่องทางใด มือถือ คอมพิวเตอร์ <input type="checkbox"/> ตรวจสอบ IP Address จากการใช้อุปกรณ์มือถือ คอมพิวเตอร์ เข้าใช้งาน Social <input type="checkbox"/> ตรวจสอบ IP Address หาที่อยู่ของผู้ต้องหาจากผู้ให้บริการอินเทอร์เน็ต <input type="checkbox"/> ดำเนินการใช้ Social Network ติดต่อกับผู้ต้องหา/เพื่อน เพื่อหาที่อยู่ผู้ต้องหา
		<input type="checkbox"/> รวบรวมสรุปจัดทำผัง Link Chart รายละเอียด Social Network ผู้ต้องหา
๑๑	DELIVERY SHOPPING SHIPPING	<input type="checkbox"/> ตรวจสอบชื่อนามสกุล มือถือของผู้ต้องหากับผู้ให้บริการ DELIVERY ส่งอาหาร <input type="checkbox"/> ตรวจสอบรายละเอียดการสั่ง DELIVERY ผู้ต้องหา ว่าให้ไปส่ง วันเวลา สถานที่ <input type="checkbox"/> ตรวจสอบผู้ใช้มือถือผู้ต้องหาโทรสั่ง อายุ สำเนียง คำนิรูปรพรรณ <input type="checkbox"/> ตรวจสอบช่องทางการใช้บริการ DE LIVERY ผ่านโทรศัพท์/อินเทอร์เน็ต หา IP <input type="checkbox"/> ตรวจสอบการใช้บริการของผู้ต้องหากับ บริษัทสั่งซื้อสินค้าออนไลน์ LAZADA ฯลฯ <input type="checkbox"/> ตรวจสอบข้อมูลผู้ต้องหาที่ให้ไว้กับบริษัท อีเมล มือถือ ที่อยู่จัดส่งสินค้า <input type="checkbox"/> ตรวจสอบข้อมูลผู้ต้องหา ช่องทางการชำระเงิน บัตรเครดิต บัญชีธนาคาร <input type="checkbox"/> ตรวจสอบข้อมูลผู้ต้องหากับบริษัทไปรษณีย์ไทยมีการส่ง/รับ จดหมาย/พัสดุ <input type="checkbox"/> ตรวจสอบรายละเอียดที่อยู่ต้นทาง/ปลายทาง ที่มีชื่อผู้ต้องหาเกี่ยวข้อง <input type="checkbox"/> ตรวจสอบการใช้บริการผู้ต้องหา/ญาติกับ บริษัทรับส่งพัสดุ KERRY, LINE MAN ฯลฯ <input type="checkbox"/> ตรวจสอบรายละเอียดที่อยู่ต้นทาง/ปลายทาง ที่มีชื่อผู้ต้องหาเกี่ยวข้อง
		<input type="checkbox"/> รวบรวมสรุปจัดทำผัง Link Chart ข้อมูลการใช้บริการ DELIVERY ผู้ต้องหา

๔.๓ ตรวจสอบความสัมพันธ์ของเครือข่าย  
ผู้กระทำความผิด เป็นแผนผัง หรือ Chart I2







POLICE ANTI-MONEY  
LAUNDERING CENTER  
**PAMLC**

## ๕. การตรวจสอบธุรกรรมและทรัพย์สินที่เกี่ยวข้องกับการกระทำความผิด

๕.๑ การตรวจสอบทรัพย์สิน ธุรกรรม และทรัพย์สินที่เกี่ยวข้องกับการกระทำความผิด

ส่วนใหญ่จะเกิดขึ้นเมื่อเราสามารถจับกุมผู้ต้องหาดำเนินคดีและเข้าใจพฤติการณ์ความผิดมูลฐาน เราก็จะทราบว่าทรัพย์สินส่วนใหญ่อยู่กับผู้ต้องหาคนใดในองค์กรหรือกลุ่มที่กระทำความผิดดังกล่าว ไม่จำเป็นที่จะต้องทำการสืบทรัพย์ ในส่วนผู้ต้องหาที่มีรายได้จากการกระทำความผิดน้อย เนื่องจากไม่มีทรัพย์สิน ให้ตรวจสอบแต่อย่างใด เมื่อเราแยกแยะผู้ต้องหาได้แล้ว เราก็จะเริ่มทำการสืบสวนเฉพาะผู้ต้องหาที่มีทรัพย์สิน ก็จะสามารถติดตามวงจรการเงินจนไม่สามารถกลับมาก่อกระทำความผิดได้ แบ่งประเภทของทรัพย์สินในคดีฟอกเงิน แบ่งเป็น ๒ ชนิด

๑) ทรัพย์สินที่สามารถตรวจสอบได้ทางทะเบียน จากบุคคลที่มีความสัมพันธ์ทางทะเบียนบ้านพักอาศัยอยู่บ้านเดียวกัน หรือเป็นเครือญาติกัน หรือ

กลุ่มคนสนิท สามารถค้นหาตรวจสอบได้จากหน่วยงานรัฐบาล หรือเอกชน เป็นอสังหาริมทรัพย์ และสังหาริมทรัพย์ที่มีทะเบียน เป็นชื่อของผู้ต้องหา ภรรยา เครือญาติ ที่ต้องสงสัย ในส่วนนี้ เจ้าหน้าที่ของสำนักงาน ปปง. สามารถตรวจสอบหาข้อมูลได้

๒) ทรัพย์สินที่ไม่สามารถตรวจสอบได้ทางทะเบียน ที่เก็บไว้ หรือมอบให้ กับบุคคลที่มีความสัมพันธ์ส่วนตัวเป็นความลับไว้ปกปิด ซ่อนเร้นทรัพย์สิน อย่างเช่น บุคคลที่ไว้ใจ ภรรยา น้อย หรือคนรับใช้ใกล้ชิด เพื่อนสนิทที่ไว้ใจ หรือบุคคลที่ได้รับหน้าที่มอบหมายให้เก็บทรัพย์สินไว้ให้ โดยใช้ชื่อคนอื่นครอบครอง ในส่วนนี้ เจ้าหน้าที่ ปปง. ต้องการให้เจ้าหน้าที่ตำรวจ ทำรายการสืบสวนความสัมพันธ์ระหว่างบุคคลดังกล่าวข้างต้น

ที่กล่าวมา ซึ่งจำเป็นต้องสะกดรอยติดตามถ่ายภาพ เพื่อให้ทราบความสัมพันธ์การใช้ชีวิตประจำวันของผู้ต้องหากับบุคคลที่เกี่ยวข้องด้วย ว่ามีการยกย้ายถ่ายเททรัพย์สินให้เก็บไว้หรือไม่ ทำรายงานการสืบทรัพย์ความสัมพันธ์นำเสนอเลขาธิการ ปปง.





เพื่อทำการยึดทรัพย์สินต่อไป แต่หากสามารถทำการสืบสวนได้ก่อนที่ผู้ต้องหาจะถูกจับกุมจะได้รายละเอียดการใช้ชีวิตประจำวัน หรือบุคคลที่ติดต่อกับเป็นประจำคอยทำงาน หรือทำธุรกรรมให้ได้ ในช่วงหลังเกิดเหตุอาจจะได้ข้อมูลจากพยานที่รู้จักกับผู้ต้องหา หรือจากปากคำผู้ต้องหา และผู้เสียหาย โดยการลงพื้นที่หาข่าวหรือข้อมูล

การตรวจยึดหรืออายัดทรัพย์สินที่เกี่ยวข้องกับการกระทำความผิด คณะกรรมการธุรกรรมมีอำนาจหน้าที่ตรวจสอบธุรกรรมหรือทรัพย์สินที่เกี่ยวข้องกับการกระทำความผิดตามพระราชบัญญัติป้องกันและปราบปรามการฟอกเงิน พ.ศ. ๒๕๕๒ มาตรา ๓๔ (๑) ได้รับรายงานและข้อมูลเกี่ยวกับการกระทำความผิดมูลฐานจะทำการตรวจสอบเบื้องต้น หากพบว่ามีมีการกระทำความผิดมูลฐานจะเสนอเรื่องให้ที่ประชุมคณะกรรมการธุรกรรมพิจารณาเพื่อขอตรวจสอบทรัพย์สิน และหากหลักฐานที่ได้รับมายังไม่เพียงพอ ก็จะดำเนินการรวบรวมพยานหลักฐานเพิ่มเติม เมื่อคณะกรรมการธุรกรรมพิจารณาพยานหลักฐานที่นำเสนอแล้วเห็นว่ามีหลักฐานเพียงพอว่าการกระทำความผิดมูลฐาน คณะกรรมการธุรกรรม

จะมอบหมาย ให้พนักงานเจ้าหน้าที่สำนักงาน ปปง. ทำการตรวจสอบทรัพย์สินของบุคคลที่กระทำความผิด รวมถึงผู้เกี่ยวข้องหรือเคยเกี่ยวข้องสัมพันธ์กับผู้กระทำความผิดมูลฐานหรือความผิดฐานฟอกเงินมาก่อน เมื่อที่ประชุมคณะกรรมการธุรกรรมมีมติมอบหมายให้พนักงานเจ้าหน้าที่ตรวจสอบธุรกรรมหรือทรัพย์สินที่เกี่ยวข้องกับการกระทำความผิดแล้ว เลขานุการ ปปง. จะมีหนังสือมอบหมายให้พนักงานเจ้าหน้าที่มีอำนาจในการตรวจสอบธุรกรรมหรือทรัพย์สินที่เกี่ยวข้องกับการกระทำความผิด พนักงานเจ้าหน้าที่จะดำเนินการตามคำสั่งที่ได้รับมอบหมายเป็นหนังสือจากเลขานุการ ปปง. โดยมีหนังสือสอบถามไปยังสถาบันการเงิน ส่วนราชการ องค์การหรือหน่วยงานของรัฐ ให้ส่งเจ้าหน้าที่ที่เกี่ยวข้องมาให้ถ้อยคำ หรือส่งบัญชี เอกสาร หรือหลักฐานใดๆ เพื่อตรวจสอบ หรือประกอบการพิจารณา รวมถึงเรียกบุคคลใดๆ มาเพื่อให้ถ้อยคำ ส่งเอกสาร หรือหลักฐานใดๆ เพื่อประกอบการพิจารณาได้ การทำรายงานสืบทรัพย์สิน ส่งสำนักงาน ปปง. คือจะทำรายงานและข้อมูลเกี่ยวกับการกระทำความผิดมูลฐานส่งเป็นหนังสือให้คณะกรรมการธุรกรรมมีอำนาจหน้าที่ตรวจสอบธุรกรรมหรือ ทรัพย์สินที่เกี่ยวข้องกับการกระทำความผิดตามพระราชบัญญัติป้องกันและปราบปรามการฟอกเงิน พ.ศ. ๒๕๕๒

ตัวอย่างแผนผังแสดงการตรวจสอบทรัพย์สินธุรกรรม และทรัพย์สินที่เกี่ยวข้องกับการกระทำความผิด





## ๖. การตรวจยึดหรืออายัดทรัพย์สินที่เกี่ยวข้องกับการกระทำความผิด

- ๖.๑ ดำเนินการตามกฎหมาย
- ๖.๒ ดำเนินการอย่างรวดเร็ว และทันท่วงที
- ๖.๓ วางแผนล่วงหน้าอย่างเป็นขั้นตอน และเป็นระบบ

### แนวทางการตรวจยึด/อายัดทรัพย์สินที่เกี่ยวข้องกับคดีฟอกเงิน

๑. ทรัพย์สินที่จะทำการตรวจยึด/อายัดในคดีฟอกเงินนั้น กลุ่มผู้กระทำความผิดส่วนใหญ่เป็นผู้ต้องหา แถว ๒ แถว ๓ แถว ๔ ซึ่งทรัพย์สินเหล่านี้ เป็นทรัพย์สินที่ไม่ใช่ของกลาง (มี ไว้ ใช้ ทำ) แต่เป็นทรัพย์สินที่เกี่ยวข้องในการกระทำความผิด การที่จะใช้อำนาจของพนักงานสอบสวนยึดตาม ป.วิ อาญา ค่อนข้างเสี่ยงต่อผู้ปฏิบัติอาจเป็นการใช้อำนาจเกินจากที่ได้รับตามกฎหมาย จึงควรประสานงานกับสำนักงานป้องกันและปราบปรามการฟอกเงิน (สำนักงาน ปปง.) เนื่องจากเป็นการใช้มาตรการทางแพ่งควบคู่กับมาตรการทางอาญาขอให้ตรวจสอบธุรกรรมต้องสงสัยของบุคคลที่จะออกหมายจับ และบุคคลที่เกี่ยวข้องสัมพันธ์

๒. เมื่อเจ้าหน้าที่ตำรวจที่ได้รับมอบหมายให้ดำเนินการสืบทรัพย์สินในคดีความผิดมูลฐาน ตรวจสอบแล้วพบทรัพย์สินเกี่ยวกับการกระทำความผิดฟอกเงิน ให้เจ้าหน้าที่ตำรวจที่ทำการสืบทรัพย์สินรายงานผลการสืบทรัพย์สินโดยจัดทำบัญชีทรัพย์สินที่ต้องตรวจยึดเป็นของกลาง และบัญชีทรัพย์สินที่ตรวจยึดเพื่อตรวจสอบไปยังสำนักงานป้องกันและปราบปรามการฟอกเงิน (สำนักงาน ปปง.) ทราบโดยเร็ว และสำเนาหนังสือดังกล่าวส่ง ศปง.ตร. เพื่อทราบด้วย โดยให้แยกทรัพย์สินที่พนักงานสอบสวนยึดไว้เป็นของกลางในคดีอาญาออกจากทรัพย์สินที่ส่งให้สำนักงาน ปปง. พิจารณาอย่างชัดเจน ไม่ให้ปะปนกัน เพราะเป็นการให้ตกเป็นของแผ่นดินตามกฎหมายคนละฉบับ

๓. ตามข้อ ๒ หากเจ้าหน้าที่ตำรวจผู้สืบทรัพย์สินพิจารณาแล้วเห็นว่ามีความจำเป็นเร่งด่วน เนื่องจากพบว่ามีกรณีโอน จำหน่าย ยักยัก ปกปิด หรือซ่อนเร้นทรัพย์สินใดที่เป็นทรัพย์สินที่เกี่ยวข้องกับการกระทำความผิด หรืออาจก่อให้เกิดความเสียหายแก่รูปคดี ให้เจ้าหน้าที่ตำรวจผู้ทำการสืบทรัพย์สินแจ้งความร้องทุกข์ต่อพนักงานสอบสวนในคดีความผิดฐานฟอกเงินโดยเร็ว และเมื่อพนักงานสอบสวนรับแจ้งความแล้ว เห็นว่ามีหลักฐานตามสมควรว่ามีกรณีโอน จำหน่าย ยักยัก ปกปิด หรือซ่อนเร้นทรัพย์สินใดที่เป็นทรัพย์สินที่เกี่ยวข้องกับการกระทำความผิด หรืออาจก่อให้เกิดความเสียหายแก่รูปคดีจริง ให้ทำการยึด หรืออายัดทรัพย์สินที่เชื่อว่ามีไว้ หรือได้มาจากการกระทำความผิด หรือได้ใช้ หรือสงสัยว่าได้ใช้ในการกระทำความผิด หรือซึ่งอาจใช้เป็นพยานหลักฐานยืนยันการกระทำความผิดฐานฟอกเงินหรือทรัพย์สินอื่นได้ ตามมาตรา ๓ แห่ง พ.ร.บ.ป้องกันและปราบปรามการฟอกเงิน พ.ศ.๒๕๕๒ ตามอำนาจ

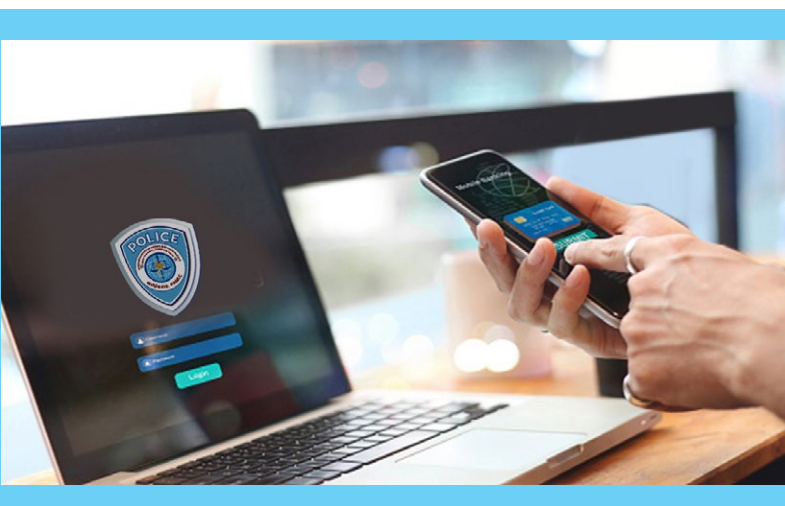



หน้าที่ และรายงานผลการปฏิบัติไปยังสำนักงาน  
ป้องกันและปราบปรามการฟอกเงิน (สำนักงาน ปปง.)  
ทราบโดยเร็ว และสำเนาหนังสือดังกล่าวส่ง ศปง.ตร.  
เพื่อทราบด้วย

๔. เมื่อสำนักงาน ปปง. แจ้งคำสั่งคณะกรรมการธุรกรรม หรือเลขาธิการ ปปง. ให้ยึดหรือ  
อายัดทรัพย์สินที่เกี่ยวกับการกระทำความผิดไว้  
ชั่วคราว (คำสั่ง ย.) โดยคณะกรรมการธุรกรรมมี  
อำนาจสั่งการให้มีการยึด หรืออายัดทรัพย์สินไว้  
ชั่วคราว มีกำหนดไม่เกิน ๙๐ วัน นับแต่วันที่  
คณะกรรมการธุรกรรมมีมติดังกล่าว แต่มีข้อยกเว้น  
ถ้าหากเป็นกรณีจำเป็นเร่งด่วน เลขาธิการ ปปง. มี  
อำนาจสั่งยึด หรืออายัดทรัพย์สินไปก่อนแล้วรายงาน  
คณะกรรมการธุรกรรมภายหลังได้

### ขั้นตอนการดำเนินการตรวจยึด/อายัด ทรัพย์สินที่เกี่ยวข้องกับคดีฟอกเงิน

๑. ทรัพย์สินที่ตรวจยึดเป็นของกลางเพื่อนำ  
ไปเป็นหลักฐานยืนยันและพิสูจน์การกระทำผิดของ  
ผู้ต้องหาในคดีความผิดฐานฟอกเงิน ให้จัดทำเป็น  
บัญชีของกลาง พร้อมทั้งบันทึกภาพ และประเมิน  
ราคาโดยผู้ชำนาญการไว้ให้เรียบร้อย

๒. ทรัพย์สินที่ตรวจยึดเพื่อตรวจสอบ ตาม  
พ.ร.บ.ป้องกันและปราบปรามการฟอกเงิน พ.ศ.  
๒๕๔๒ นั้น ต้องเป็นทรัพย์สินที่ได้มาหลังจากมี  
การกระทำความผิดคดีความผิดมูลฐาน ให้จัดทำเป็นบัญชี  
ทรัพย์สินที่ตรวจยึด เพื่อตรวจสอบและหากเป็นทรัพย์สิน  
ของกลางตามข้อ ๑ ด้วย ให้ทำบันทึกแยกไว้ในบัญชี  
ทรัพย์สินที่ตรวจยึด เพื่อตรวจสอบ ตามข้อ ๒ อีก  
ส่วนหนึ่ง โดยหมายเหตุไว้ในบัญชีของกลางตามข้อ ๑

ว่ามีทรัพย์สินรายการใดบ้างที่เป็นทรัพย์สินตามมาตรา ๓  
แห่ง พ.ร.บ.ป้องกันและปราบปรามการฟอกเงินฯ เมื่อ  
พนักงานสอบสวนสรุปลำนวนคดีฐานฟอกเงิน ให้  
หมายเหตุไว้ในท้ายรายงานสอบสวนว่า ตามบัญชี  
ทรัพย์สินที่ตรวจยึดเพื่อตรวจสอบตามมาตรา ๓ ได้แยก  
ไปดำเนินการตาม มาตรา ๕๘ แห่ง พ.ร.บ.ป้องกัน  
และปราบปรามการฟอกเงิน พ.ศ. ๒๕๔๒ แล้ว

๓. ทรัพย์สินที่ตรวจยึด/อายัด ให้หน่วยงาน  
ที่ตรวจยึดทรัพย์สินดังกล่าว ดำเนินการเก็บรักษา  
ของกลางและทรัพย์สินที่ตรวจยึดเพื่อตรวจสอบข้างต้น  
ถือปฏิบัติตามระเบียบการตำรวจเกี่ยวกับคดีลักษณะ  
๑๕ บทที่ ๑ ว่าด้วยการเก็บรักษาของกลาง โดยคำนึง  
ถึงการยึดทรัพย์สินของผู้กระทำความผิด เพื่อให้สามารถบังคับ  
ใช้กฎหมายป้องกันและปราบปรามการฟอกเงินได้  
อย่างมีประสิทธิภาพต่อไป

๔. ให้แยกทรัพย์สินที่พนักงานสอบสวนยึด  
ไว้เป็นของกลางในคดีอาญาออกจากทรัพย์สินที่ส่งให้  
สำนักงาน ปปง. พิจารณาอย่างชัดเจน ไม่ให้ปะปนกัน  
เพราะเป็นการให้ตกเป็นของแผ่นดินตามกฎหมาย  
คนละฉบับ







## ๗. การทำรายงานสืบทรัพย์ส่งสำนักงาน ปปง.



ที่ ตช ๐๐๑๙.๒๗๑/

กองบังคับการสืบสวนสอบสวน  
ตำรวจภูธรภาค x อำเภอ xxxxxx  
จังหวัด xxxxxxx xxxxx

xxxxxx ๒๕๖๓

เรื่อง รายงานการดำเนินคดีความผิดมูลฐาน  
เรียน เลขาธิการป้องกันและปราบปรามการฟอกเงิน  
สิ่งที่ส่งมาด้วย แบบรายงาน จำนวน ๒ แผ่น

เมื่อวันที่ ๕ พฤษภาคม ๒๕๖๓ เวลาประมาณ ๑๔.๓๐ น. เจ้าหน้าที่ตำรวจสถานีตำรวจภูธร xxxxxxx จังหวัด xxxxxx ได้ร่วมกันจับกุมตัว นาย xxxxx หรือ xxxxx xxxx (เลขประจำตัวประชาชน (xxxxxxxxxxxxxx) อายุ xx ปี บ้านเลขที่ x หมู่ที่ x ตำบล xxxxxx อำเภอ xxxxxxx จังหวัด xxxxxxxx พร้อมของกลางยาบ้า จำนวน ๖,๙๔๑ เม็ด, ยาไอซ์ น้ำหนักประมาณ ๑๒๖.๐๑ กรัม, อาวุธปืนพกสั้น ออโตแมติก ขนาด .๓๘๐ จำนวน ๑ กระบอก, อาวุธปืนไม่ทราบขนาด จำนวน ๑ กระบอก, กระสุนปืน ขนาด .๓๘๐ จำนวน ๑ นัด (ในรังเพลิง)

โดยกล่าวหาว่า มียาเสพติดให้โทษประเภท ๑ (เมทแอมเฟตามีน) ไว้ในครอบครองเพื่อจำหน่าย โดยผิดกฎหมายและมีอาวุธปืนและเครื่องกระสุนปืนไว้ในครอบครองโดยไม่ได้รับอนุญาต เหตุเกิดที่บ้านไม่มี เลขที่ ตำบล xxxx อำเภอ xxxxxxx จังหวัด xxxxx โดยมีพฤติการณ์ คือ ตามวันเวลาเกิดเหตุ เจ้าหน้าที่ชุดจับกุมสืบสวนทราบว่านาย xxxxx มีพฤติการณ์ลักลอบจำหน่ายยาบ้าที่บ้านเกิดเหตุ จึงไปตรวจสอบพบของกลางอยู่ในความครอบครองของผู้ต้องหาจึงจับกุมตัวนำส่งพนักงานสอบสวนดำเนินคดี คดีอาญาที่ xxx/ ๒๕๖๓

ต่อมากองบังคับการสืบสวนสอบสวน ตำรวจภูธรภาค x ได้มีคำสั่งที่ xxx/๒๕๖๓ ลง ๘ มิถุนายน ๒๕๖๓ แต่งตั้งคณะพนักงานสืบสวนสอบสวนขยายผลเครือข่ายผู้ร่วมขบวนการ จากการสอบสวนปรากฏพยานหลักฐานตามสมควรที่เชื่อได้ว่า ๑. นาย xxxxx หรือ xxxxx xxx อายุ xx ปี บ้านเลขที่ xx หมู่ที่ x ตำบล xxxxxx อำเภอ xxxxxx จังหวัด xxxxxxx ๒. นาย xxxxx หรือ xxxxx xxxx อายุ xx ปี บ้านเลขที่ xx หมู่ที่ x ตำบล xxxx อำเภอ xxxxx จังหวัด xxxxxxx ๓. นาย xxxxx หรือ xxxxx xxxx อายุ xx ปี บ้านเลขที่ xxx หมู่ที่ x ตำบล xxxxxx อำเภอ xxxxxx จังหวัด xxxxxxx ๔. นางสาว xxxxx หรือ xxxxx xxxxxx อายุ xx ปี



บ้านเลขที่ x หมู่ที่ xx ตำบล xxxxx อำเภอ xxxxx จังหวัด xxxxxx ได้ร่วมกันกระทำความผิดเกี่ยวกับยาเสพติด กล่าวคือ นาย xxxxx สังกัดค่ายาเสพติดยาบ้าและยาไอซ์ จาก สปป.ลาว จากนั้นสั่งการให้นาย xxxxx และ xxxxx ไปรับยาบ้าตามจุดนัดหมายมาเก็บไว้เพื่อรอส่งการกระจายให้ลูกค่านำไปจำหน่ายในพื้นที่จังหวัดขอนแก่นและใกล้เคียง ต่อมาลูกค้าย่อยโอนเงินค่ายาบ้าเข้าบัญชีนางสาว xxxxx xxxxx ธนาคารไทยพาณิชย์ จำกัด สาขาพล เลขที่ xxx-x-xxxxx-x, บัญชีนางสาว xxxxx xxxxx ธนาคารไทยพาณิชย์ จำกัด สาขานนนิมมานเหมินท์ เลขที่ xxx-xxxxxx-x, บัญชีนาย xxxxx xxxxx ธนาคารไทยพาณิชย์ จำกัดสาขาอำเภอพล เลขที่ xxx-x-xxxxx-x, บัญชีนาย xxxxx xxxxx ธนาคารกสิกรไทย จำกัด สาขาพล เลขที่ xxx-x-xxxxx-x แล้วกระจายไปอีกหลายบัญชี ตามที่วางแผนไว้โดยกลุ่มผู้ต้องหา นำเงินที่ได้จากการค้ายาเสพติดไปซื้อทรัพย์สินจำพวกรถยนต์ รถจักรยานยนต์และทรัพย์สินอื่นๆ อันเป็นการเปลี่ยนสภาพทรัพย์สิน พนักงานสอบสวนจึงยื่นคำร้องขออนุมัติศาลจังหวัด xxxxx ออกหมายจับ นาย xxxxx กับพวก ในความผิดฐาน เป็นผู้ก่อด้วยการใช้ จ้างวาน ยุยง ส่งเสริมหรือวิธีอื่นใดให้บุคคลอื่นกระทำความผิดฐานมียาเสพติดให้โทษประเภท ๑ (เมทแอมเฟตามีน) มีปริมาณคำนวณเป็นสารบริสุทธิ์เกินยี่สิบกรัมขึ้นไปไว้ในครอบครองเพื่อจำหน่าย และร่วมกันฟอกเงิน ตามหมายจับที่ xxx/๒๕๖๓, ที่ xxx/๒๕๖๓, ที่ xxx/๒๕๖๓ และที่ xxx/๒๕๖๓ ตามลำดับ คดีอาญาที่ xxx/๒๕๖๓

จึงเรียนมาขอร้องท่านเพื่อพิจารณาดำเนินการในส่วนที่เกี่ยวข้องตามระเบียบสำนักนายกรัฐมนตรีว่าด้วยการประสานงานในการปฏิบัติตามพระราชบัญญัติป้องกันและปราบปรามการฟอกเงิน พ.ศ.๒๕๕๒ ข้อ ๔ ต่อไป

ขอแสดงความนับถือ

พันตำรวจเอก

(xxxxx xxxxxxx )

รองผู้บังคับการสืบสวนสอบสวน ปฏิบัติราชการแทน  
ผู้บังคับการสืบสวนสอบสวนตำรวจภูธรภาค

กลุ่มงานสอบสวน

กองบังคับการสืบสวนสอบสวนตำรวจภูธรภาค x

โทร. xxx-xxx-xxx

พันตำรวจเอก xxxxx xxxxx

โทร. xx-xxxx-xxxx





## แบบรายงาน

ใช้สำหรับหัวหน้าพนักงานสอบสวนแห่งท้องที่  หัวหน้าหน่วยงาน

๑. แบบรายงานตามระเบียบสำนักนายกรัฐมนตรีว่าด้วยการประสานงานในการปฏิบัติตามพระราชบัญญัติ  
ป้องกันและปราบปรามการฟอกเงิน พ.ศ.๒๕๕๒ พ.ศ.๒๕๕๔ ข้อ ๔

กรณีร้องทุกข์  กล่าวโทษ  จับกุม..... ผู้ต้องหา จำนวน.....คน

**๑.๑ นาย xxxx xxx**

ที่อยู่ xx หมู่ที่ x ตำบล xxxxx อำเภอ xxxxx จังหวัด xxxxx โทร.....-.....  
หมายเลขบัตรประจำตัวประชาชน/บัตรข้าราชการ x-xxxx-xxxxx-x-xx-x  
หมายเลขหนังสือเดินทาง .....-..... อื่นๆ.....-.....

**๑.๒ นาย xxxx xxx**

ที่อยู่ xx หมู่ที่ x ตำบล xxxxx อำเภอ xxxxx จังหวัด xxxxx โทร.....-.....  
หมายเลขบัตรประจำตัวประชาชน/บัตรข้าราชการ x-xxxx-xxxxx-x-xx-x  
หมายเลขหนังสือเดินทาง.....-..... อื่นๆ.....-.....

**๑.๓ นาย xxxx xxx**

ที่อยู่ xx หมู่ที่ x ตำบล xxxxx อำเภอ xxxxx จังหวัด xxxxx โทร.....-.....  
หมายเลขบัตรประจำตัวประชาชน/บัตรข้าราชการ x-xxxx-xxxxx-x-xx-x  
หมายเลขหนังสือเดินทาง.....-..... อื่นๆ.....-.....

**๑.๔ นางสาว xxxx xxx**

ที่อยู่ xx หมู่ที่ x ตำบล xxxxx อำเภอ xxxxx จังหวัด xxxxx โทร.....-.....  
หมายเลขบัตรประจำตัวประชาชน/บัตรข้าราชการ x-xxxx-xxxxx-x-xx-x  
หมายเลขหนังสือเดินทาง.....-..... อื่นๆ.....-.....

๒. ร้องทุกข์  กล่าวโทษ  จับกุม  เมื่อวันที่ ๓๑ เดือน กรกฎาคม ๒๕๖๓

พนักงานเจ้าของเรื่องชื่อ....พ.ต.อ. xxx xxxxx ....โทร...xx-xxxx-xxxx.....โทรสาร.....-.....

๓. ของกลางหรือทรัพย์สินที่เกี่ยวข้องกับการกระทำความผิด ดังต่อไปนี้ (บอกรายละเอียดของกลางหรือ  
ทรัพย์สินฯ อาทิ ประเภท ชนิด น้ำหนัก ขนาด จำนวน ราคา)

- ๓.๑ บัญชีของกลางในคดีอาญาที่ xxx/๒๕๖๓ พร้อมผลการตรวจพิสูจน์ยาบ้าของกลาง  
สภ.มัญจาคีรี ผู้ต้องหา นาย xxx xxx นำมาขยายผลในคดีนี้
- ๓.๒ บัญชีของกลางในคดีอาญาที่ xxx/๒๕๖๓ พร้อมผลการตรวจพิสูจน์ยาบ้าของกลาง  
สภ.บ้านไผ่ ผู้ต้องหา นาย xxx xxx นำมาขยายผลในคดีนี้



- ๓.๓ บัญชีของกลางในคดีอาญาที่ xxx/๒๕๖๓ พร้อมผลการตรวจ พิสูจน์ยาบ้าของกลาง สภ.บ้านไผ่ ผู้ต้องหา นาย xxx xxx และนาง xxx xxx นำมาขยายผลในคดีนี้
- ๓.๔ บัญชีของกลางในคดีอาญาที่ xx/๒๕๖๓ พร้อมผลการพิสูจน์ยาบ้าของกลาง สภ.แวงใหญ่ ผู้ต้องหา นาย xxx xxx และนางสาว xxx xxx นำมาขยายผลในคดีนี้

๔. พฤติกรรมของผู้ต้องหา/ความสัมพันธ์กับบุคคลที่เกี่ยวข้อง/พฤติกรรมแห่งคดี.....

ก่อนเกิดเหตุ ชุดจับกุม สภ. xxxxxx จังหวัดขอนแก่น สืบทราบว่า นาย xxxxxx ผู้ต้องหาลักลอบจำหน่ายยาบ้า จึงเดินทางไปตรวจสอบ พบยาบ้าและยาไอซ์ของกลาง อยู่ในความครอบครองของผู้ต้องหา จึงจับกุมตัวข้อหา มียาเสพติดให้โทษประเภท ๑ (เมทแอมเฟตามีน) ไว้ในครอบครองเพื่อจำหน่ายโดยผิดกฎหมายและมีอาวุธปืน และเครื่องกระสุนปืนไว้ในครอบครองโดยไม่ได้รับอนุญาต นำส่งพนักงานสอบสวนดำเนินคดี สภ.มัญจาคีรี คดีอาญาที่ xxx/๒๕๖๓

ต่อมากองบังคับการสืบสวนสอบสวน ตำรวจภูธรภาค x ได้มีคำสั่งที่ xxx/๒๕๖๓ ลง ๘ มิถุนายน ๒๕๖๓ แต่งตั้งคณะพนักงานสืบสวนสอบสวนขยายผลเครือข่ายผู้ร่วมขบวนการ จากการสอบสวน ปรากฏพยานหลักฐานตามสมควรที่เชื่อได้ว่า ๑.นาย xxx หรือ x xxx อายุ xx ปี บ้านเลขที่ xx หมู่ที่ x ตำบลบ้านหัน อำเภอโนนศิลา จังหวัดขอนแก่น, ๒.นาย xxx หรือ x xxx อายุ xx ปี บ้านเลขที่ xx หมู่ที่ x ตำบลป่าปอ อำเภอบ้านไผ่ จังหวัดขอนแก่น, ๓.นาย xxx หรือ x xxx อายุ xx ปี บ้านเลขที่ xxx หมู่ที่ x ตำบลแวงใหญ่ อำเภอแวงใหญ่ จังหวัดขอนแก่น และ ๔.นางสาว xxx หรือ x xxx อายุ xx ปี บ้านเลขที่ x หมู่ที่ xx ตำบลใหม่มาเพียง อำเภอแวงใหญ่ จังหวัดขอนแก่น โดยมีพฤติการณ์ คือ นาย xxxฯ สังกัดเข้ายาเสพติดยาบ้า และยาไอซ์จาก สปป.ลาว จากนั้นสั่งการให้นาย xxxฯ หรือนาย xxxฯ ไปรับยาบ้า ตามจุดนัดหมายมาเก็บไว้ แล้วกระจายให้ลูกค้านำไปจำหน่ายในพื้นที่จังหวัดขอนแก่นและใกล้เคียง ต่อมาลูกค้านำเงินค้ายาบ้าเข้าบัญชีนางสาว xxx xxx ธนาคารไทยพาณิชย์ จำกัด สาขาอำเภอพล เลขที่ xxx-x-xxxxx-x บัญชีนางสาว xxx xxx ธนาคารไทยพาณิชย์ จำกัด สาขาถนนนิมมานเหมินท์ เลขที่ xx-x-xxxxx-x บัญชีนาย xxxxx xxxxxx ธนาคารไทยพาณิชย์ จำกัดสาขาอำเภอพล เลขที่ xxx -x-xxxxx-x บัญชีนาย xxx xxx ธนาคารกสิกรไทย จำกัด สาขาอำเภอพล เลขที่ xxx -x-xxxxx-x และกระจายไปอีกหลายบัญชี โดยนำเงินที่ได้ไปซื้อทรัพย์สินจำพวกรถยนต์ รถจักรยานยนต์ และทรัพย์สินอื่นๆ พฤติการณ์ของกลุ่มผู้ต้องหายังเชื่อมโยงอีกหลายคดี พนักงานสอบสวนจึงยื่นคำร้องขออนุมัติศาลจังหวัดขอนแก่น ออกหมายจับนาย xxx หรือ xx xxx, นาย xxx หรือ x xxx, นาย xxx หรือ xxx xxx และนางสาว xxx หรือ x xxx ในความผิดฐาน เป็นผู้ก่อด้วยการใช้ จ้างวาน ยุยง ส่งเสริมหรือวิธีอื่นใด ให้บุคคลอื่นกระทำความผิดฐาน มียาเสพติดให้โทษประเภท ๑ (เมทแอมเฟตามีน) มีปริมาณค่านวณเป็นสารสุทธ์ เกินยี่สิบกรัมขึ้นไปไว้ในครอบครองเพื่อจำหน่าย และร่วมกันฟอกเงินตามหมายจับที่ xxx/๒๕๖๓, ที่ xxx/๒๕๖๓, ที่ xxx/๒๕๖๓ และ ที่ xxx/๒๕๖๓ ตามลำดับ คดีอาญา สภ. xxxxxx ที่ xxx/๒๕๖๓



๕. การดำเนินการของพนักงานหรือการสืบสวนหรือการสอบสวนสอบสวนปากคำผู้กล่าวหา ๑ ปาก
๖. ความผิดมูลฐานตามพระราชบัญญัติป้องกันและปราบปรามการฟอกเงิน พ.ศ.๒๕๕๒ ฐาน เป็นผู้ก่อด้วยการใช้ จ้างวาน ยุยง ส่งเสริมหรือวิธีอื่นใดให้บุคคลอื่นกระทำความผิดฐาน มียาเสพติดให้โทษ ประเภท ๑ (เมทแอมเฟตามีน) มีปริมาณคำนวณเป็นสารบริสุทธิ์เกินยี่สิบกรัมขึ้นไปไว้ในครอบครองเพื่อจำหน่ายและร่วมกันฟอกเงิน
๗. พยานหลักฐานต่าง ๆ ที่รวบรวมได้ สอบสวนผู้เสียหายและพยาน ๒๓ ปาก
๘. ความเห็นของพนักงานเจ้าของเรื่อง เห็นควรรวบรวมพยานหลักฐานดำเนินคดีในความผิดฐานฟอกเงิน ส่วนมาตรการทางแพ่งเห็นควรเสนอ เลขาธิการ ป.ง. ออกคำสั่งยึดทรัพย์สินรณงค์ของผู้ต้องหา
๙. ความเห็นของหัวหน้าพนักงานสอบสวน/หน่วยงานรวบรวมพยานหลักฐานดำเนินคดีผู้ต้องหา กับพวก และดำเนินมาตรการทางแพ่งกับทรัพย์สินผู้ต้องหาและเครือข่าย

พันตำรวจเอก

( xxxxx xxxxx )

ผู้กำกับการสอบสวน กองบังคับการสืบสวนสอบสวน

ตำรวจภูธรภาค x



POLICE ANTI-MONEY  
LAUNDERING CENTER  
**PAMLC**

## ๘. การสรุปสำนวนการสอบสวน

การสรุปเนื้อหาในหน้ารายงานการสอบสวน โดยรูปแบบการสรุป ก็เหมือนการทำหน้ารายงานของการสอบสวนในคดีอาญาทั่วไป โดยเนื้อหาในหน้ารายงานการสอบสวน จะประกอบด้วย การให้การของพยาน

ฝ่ายผู้สืบสวนร้องทุกข์กล่าวโทษทางคดี, พยานคนนอก พยานแวดล้อม, พยานประกอบเอกสาร, พยานผู้เชี่ยวชาญ (การวิเคราะห์โทรศัพท์, การวิเคราะห์ทางการเงิน), พยานเจ้าของทรัพย์, พยานเจ้าหน้าที่สำนักงาน ป.ป.ง., คำให้การของผู้ต้องหา หรือพยานที่ผู้ต้องหากล่าวอ้าง

พยานหลักฐานในทางคดีประกอบด้วย ของกลาง, พยานเอกสาร, พยานวัตถุ, ทรัพย์สินที่ตรวจยึด (แยกให้ชัดเจนว่าทรัพย์รายการใดเป็นของกลางหรือทรัพย์สินตรวจยึด เพื่อจะได้ทำความเข้าใจในทางคดีว่าจะดำเนินการอย่างไรเกี่ยวกับตัวของกลาง หรือทรัพย์สินที่ยึดในทางอาญา หรือส่งไปดำเนินการยังสำนักงาน ป.ป.ง. เพื่อออกคำสั่ง

การอ้างการวิเคราะห์ข้อมูลต่างๆ เช่น จุรกิจกรรมการเงิน โทรศัพท์ และลิงค์ชาร์ทที่เกี่ยวข้อง ใ้หน้ารายงานการสอบสวน ให้พนักงานสอบสวนขมวด

ท้ายรายงานไว้ว่า **“อนึ่ง ในความผิดฐานฟอกเงินของผู้ต้องหาในกรณีอื่นๆ จะได้สืบสวนสอบสวนดำเนินคดีต่อไป”** ในอนาคตหากพบการกระทำหรือพบทรัพย์สินอันได้มาจากการกระทำผิดในคดีความผิดมูลฐาน อันเป็นความผิดฐานฟอกเงิน จะได้ดำเนินคดีกับผู้กระทำผิดได้ ไม่เป็นการดำเนินคดีซ้ำ/ฟ้องซ้ำ

### เนื้อหาการสอบสวนปากคำพยานที่เกี่ยวข้องทางคดี

การสอบสวนปากคำพยานต่างๆ ที่เกี่ยวข้องจะต้องทำให้ชัดเจน และประเด็นการสอบสวนต้องครบถ้วน เพื่อให้การสรุปเนื้อหาของพยานแต่ละปากจะได้ง่ายขึ้น ให้สรุปเฉพาะเนื้อหาสำคัญไว้ในหน้ารายงานการสอบสวนที่เป็นประเด็น ให้เห็นความเกี่ยวข้องหรือข้อเท็จจริงที่ตรงกับการกล่าวหา หรือ





ข้อพิรุธพยานที่จะสอบสวนปากคำ ให้พิจารณาจาก การสอบสวนว่า พยานปากใดมีความสำคัญหรือ เกี่ยวข้องจริง ที่จะต้องสอบสวนให้ปรากฏไว้ใน สำนวน หากไม่ใช่พยานที่มีความสำคัญ หรือสามารถ ตัดออกจากสำนวนการสอบสวนได้ ก็ไม่ต้องสอบหรือ ปรากฏในสำนวนการสอบสวนการสรุปเนื้อหา ตรงความเห็นของพนักงานสอบสวน และข้อกฎหมาย ให้สรุปการสืบสวนสอบสวน

พยานหลักฐานต่างๆ ของผู้กล่าวหา, พยาน ฝ่ายผู้กล่าวหา ให้ชัดเจนให้เห็นความเชื่อมโยงจากคดี ความผิดมูลฐาน และนำสู่การเกี่ยวข้องในการฟอกเงิน อย่างไรก็ตาม การรับไว้, การถือครอง, การได้มา หรือ การโอน ธุรกรรมที่เกี่ยวข้อง ช่วงเวลาที่เกิด การฟอกเงิน และสถานที่ต่างๆ ที่เกี่ยวข้อง ตลอดจนทั้ง ความเป็นพิรุธ, การอำพราง, ปกปิดซ่อนเร้น หรือ การใช้ตัวแทนหรือบุคคลอื่นๆ (ที่ไม่เกี่ยวข้อง) ดำเนินการแทน

การต่อสู้ หรือข้ออ้างของผู้ต้องหา หรือ ผู้กระทำความผิด หรือบุคคลที่ผู้กล่าวหาอ้างถึง

การสรุปข้อเท็จจริงและพยานหลักฐานใน การสอบสวน ให้มีความเชื่อมโยงสัมพันธ์กัน ใน การกล่าวหา เรื่องการฟอกเงินฯ การสรุปพฤติการณ์ และการกระทำผิดของผู้ถูกกล่าวหาว่าเชื่อมโยง การกระทำผิดอย่างไร ให้เข้ากับข้อกฎหมายเรื่อง การฟอกเงิน

การนำคำสั่งยึดอายัด ซึ่งทางสำนักงาน ปปง. ออกคำสั่งไว้แล้ว มาประกอบไว้ในสำนวนการ สอบสวนและอ้างไว้ตอนท้ายรายงานการสอบสวน เพื่อให้พนักงานอัยการทราบว่ามีการดำเนินการ เกี่ยวกับตัวทรัพย์สิน ของผู้ถูกกล่าวหาในทางคดีแล้ว ไว้ด้วย

การอ้างข้อกฎหมาย ตามมาตรา ๕ (๓) แห่ง พ.ร.บ.ป้องกันและปราบปรามการฟอกเงิน พ.ศ. ๒๕๔๒ ในการสั่งคดี ในคดีที่พบข้อเท็จจริงที่ สามารถแจ้งการกล่าวหาตามมาตราดังกล่าวได้







## ตัวอย่าง รายงานการสอบสวนคดีความผิดฐานฟอกเงิน

ผู้ต้องหาที่ ๑,๒,๓,๔ หลบหนี

ความเห็นทางคดี สั่งฟ้อง  
อำนาจการมีความเห็นทางคดี ผบช.ภ. x  
อำนาจศาลจังหวัด xxxxx



### สำนักงานตำรวจแห่งชาติ

#### รายงานการสอบสวน

คดีอาญาที่ xxxx /๒๕๖๓  
สถานีตำรวจ ภูธร xxxxx อำเภอ xxxxx จังหวัด xxxxx  
วันที่ ๓๐ เดือน xxxxx พ.ศ. xxxx  
เสนอ ผู้บัญชาการตำรวจภูธรภาค x  
พันตำรวจเอก xxxxx xxxxx อายุ xx ปี ไทย - ไทย ผู้กล่าวหา

#### คดีระหว่าง

นาย xxxxx หรือ xxxx xxx	อายุ	ปี	ไทย - ไทย	ผู้ต้องหาที่ ๑
นาย xxxxx หรือ xxxx xxx	อายุ	ปี	ไทย - ไทย	ผู้ต้องหาที่ ๒
นาย xxxxx หรือ xxxx xxx	อายุ	ปี	ไทย - ไทย	ผู้ต้องหาที่ ๓
นางสาว xxxxx หรือ xxxx xxx	อายุ	ปี	ไทย - ไทย	ผู้ต้องหาที่ ๔

**ผู้ต้องหาที่ ๑-๓ ฐานความผิด** เป็นผู้ก่อด้วยการใช้ จ้าง วาน หรือวิธีอื่นใดให้บุคคลอื่นกระทำความผิดฐานมียาเสพติดให้โทษประเภท ๑ (เมทแอมเฟตามีน) มีปริมาณคำนวณเป็นสารบริสุทธิ์เกินยี่สิบกรัมขึ้นไปไว้ในครอบครองเพื่อจำหน่ายโดยผิดกฎหมาย และร่วมกันฟอกเงิน

**ผู้ต้องหาที่ ๔ ฐานความผิด** สนับสนุนฟอกเงิน

**วันเวลาเกิดเหตุ** ระหว่างเดือน ตุลาคม ๒๕๖๒ ถึงเดือน พฤษภาคม ๒๕๖๓ เวลากลางวันและกลางคืน ต่อเนื่องกัน

**ตำบลที่เกิดเหตุ** ตำบลนาข่า อำเภอ xxxx , ตำบลบ้านหัน อำเภอโนนศิลา, ตำบลเมืองพล อำเภอพล, ตำบลดอนฉิม อำเภอแวงใหญ่, ตำบลในเมือง อำเภอ xxxxx , ตำบลในเมือง, ตำบลบ้านเป็ด อำเภอเมืองขอนแก่น จังหวัดขอนแก่น, ตำบลสุเทพ อำเภอเมือง จังหวัดเชียงใหม่ ต่อเนื่องเกี่ยวพันกัน

**วันเวลาที่ร้องทุกข์หรือกล่าวโทษ** วันที่ xx xxxxxx xxxxx เวลา xx.xx น. ปจว.ข้อ x

**วันที่ผู้ต้องหาถูกควบคุมหรือขังและปล่อยหรือปล่อยชั่วคราว**

ผู้ต้องหาที่ ๑-๔ หลบหนี พนักงานสอบสวนได้ขออนุมัติศาลออกหมายจับและดำเนินรูปพรรณเพื่อประกาศสืบต่อไปจับแล้ว



## ข้อเท็จจริงและความเห็น

(ข้อเท็จจริงนี้ให้กล่าวถึงผู้กล่าวหา ผู้ต้องหา หลักฐานพยานทุกปาก ส่วนความเห็นนั้นให้อ้างเหตุผล บทกฎหมาย และมาตราประกอบด้วย)

คดีนี้กล่าวหาว่าตามวันเวลาเกิดเหตุ ผู้ต้องหาที่ ๑ ผู้ต้องหาที่ ๒ และผู้ต้องหาที่ ๓ เป็นผู้ก่อด้วยการ ใช้ จ้าง วาน หรือวิธีอื่นใดให้บุคคลอื่นกระทำความผิดฐาน มียาเสพติดให้โทษประเภท ๑ (เมทแอมเฟตามีน) มีปริมาณคำนวณเป็นสารบริสุทธิ์เกินยี่สิบกรัมขึ้นไปไว้ในครอบครองเพื่อจำหน่ายโดยผิดกฎหมาย และร่วมกัน ฟอกเงิน ส่วนผู้ต้องหาที่ ๔ สนับสนุนฟอกเงิน ผู้กล่าวหาจึงร้องทุกข์กล่าวโทษดำเนินคดี เหตุเกิดหลายท้องที่ เกี่ยวพันกัน บัดนี้การสอบสวนเสร็จสิ้นแล้วข้อเท็จจริงสรุปได้ดังนี้

### การสอบสวนผู้กล่าวหา มี ๑ ปาก คือ

สอบสวน พันตำรวจเอก xxxxx xxxxx ผู้กล่าวหา ให้การว่า ตามวันเวลาเกิดเหตุ เมื่อวันที่ ๕ พฤษภาคม ๒๕๖๓ ชุดจับกุม สภ. xxxxx ได้จับกุมตัว นาย xxxxx xxxxx พร้อมของกลางยาบ้า จำนวน ๖,๙๔๒ เม็ด, ยาไอซ์ น้ำหนัก ๑๒๓.๖๐ กรัม, อาวุธปืนพกสั้น จำนวน ๒ กระบอก, โทรศัพท์มือถือ หมายเลข xx-xxxx-xxxx จำนวน ๑ เครื่อง ข้อหา มียาเสพติดให้โทษประเภท ๑ (เมทแอมเฟตามีน) ไว้ในครอบครอง เพื่อจำหน่ายโดยผิดกฎหมายและความผิดตามพระราชบัญญัติอาวุธปืนฯ พ.ศ.๒๕๙๐ ต่อมาตำรวจภูธรภาค x ได้ออกคำสั่งแต่งตั้งคณะพนักงานสืบสวนสอบสวนเพื่อขยายผลดำเนินคดีกับเครือข่ายผู้ร่วมกระทำความผิด ในคดีนี้ จากการสอบสวน นาย xxxxx ให้การยืนยันว่า นาย xxxxx ผู้ต้องหากับพวก เป็นผู้นำยาบ้ามาให้จำหน่าย แล้วให้ทยอยโอนเงินค่ายาบ้าเข้าบัญชีธนาคารไทยพาณิชย์ สาขาพล ชื่อบัญชี นางสาว xxxxx xxxxx เลขที่บัญชี xxx-x-xxxx-x โดยจะใช้โทรศัพท์ติดต่อดังกล่าว จากนั้นก็จะสั่งการให้นาย xxxxx หรือ xxxx xxxxx ไปวางตาม จุดนัดหมาย พยานเริ่มรับยาบ้าจากนาย xxxxx เมื่อกลางเดือน เมษายน ๒๕๖๓ จำนวน ๕ ภูเขา ละ ๒๐๐ เม็ด กระทั่งถูกจับกุมในวันเกิดเหตุพร้อมของกลาง จำนวน ๖,๙๔๒ เม็ด พยานยังให้การต่อไปว่าได้สั่งยาบ้าจาก นาย xxxxx ทางแอปพลิเคชันไลน์ ตามข้อความสนทนาที่ถูกบันทึกไว้ในเครื่องโทรศัพท์ของกลาง จากการรวบรวม พยานหลักฐานต่างๆ ทราบว่า นาย xxxxx ผู้ต้องหาที่ ๑ เป็นผู้สั่งนำเข้ายาเสพติดประเภทยาบ้าและยาไอซ์ จากประเทศสปป.ลาว จากนั้นสั่งการให้นาย xxxxx หรือ xxxx xxxxx ผู้ต้องหาที่ ๒ และนาย xxxxx หรือ xxx xxxxx ผู้ต้องหาที่ ๓ นำยาบ้าไปกระจายในพื้นที่อำเภอต่างๆ ของจังหวัด xxxxx และท้องที่อำเภออื่นๆ ของจังหวัดใกล้เคียง โดยก่อนหน้านั้นเมื่อวันที่ ๓ เมษายน ๒๕๖๓ ปราบกฏว่าชุดจับกุม สภ. xxxx โดย ร.ต.อ. xxxxx พยานที่ ๒๑ ได้จับกุมตัวนาย xxxxx พยานที่ ๑๑ พร้อมด้วยของกลางยาบ้า จำนวน ๑,๔๐๔ เม็ด ในคดีดังกล่าว นาย xxxxx ได้ให้การถึงนาย xxxxx เป็นผู้นำยาบ้ามาให้จำหน่ายโดยให้โอนเงินเข้าบัญชี น.ส. xxxxx xxxxx ขายได้ระยะหนึ่งกระทั่งมาถูกจับกุม และต่อมาเมื่อวันที่ ๒๑ พฤษภาคม ๒๕๖๓ ชุดจับกุม โดย ร.ต.อ. xxxxxxxx ก็ได้จับกุมนาง xxxxx กับพวก พร้อมยาบ้า ๒,๐๖๘ เม็ด แล้วขยายผลไปจับกุม นาย xxxxx พยานที่ ๑๔ และ น.ส. xxxxx พยานที่ ๑๕ พร้อมยาบ้า ๙,๘๗๑ เม็ด ซึ่งผู้ถูกจับกุมดังกล่าว



## รายงานการสอบสวนคดีอาญาที่ ๒๐๘/๒๕๖๓

แผนที่ ๑

ได้ให้การถึง นาย xxxxx ผู้ต้องหาที่ ๓ เป็นเจ้าของยาบ้าและให้การยืนยันว่า นาย xxxxx, นาย xxxxx และ นาย xxxxx เป็นเครือข่ายเดียวกัน โดยตรวจพบข้อมูลการใช้โทรศัพท์ของผู้ต้องหาทั้งสามและเส้นทางการโอนเงินจากบัญชีที่เกี่ยวข้องมีความเชื่อมโยงกัน จึงเชื่อว่าผู้ต้องหาได้ร่วมกันกระทำความผิดโดยเป็นผู้ก่อ ใช้ จ้าง วาน ให้นาย xxxxx พยานที่ ๑, นาย xxxxx พยานที่ ๑๑, นาง xxxxx พยานที่ ๑๓, นาย xxxxx พยานที่ ๑๔ และนางสาว xxxxx พยานที่ ๑๕, กระทำความผิดเกี่ยวกับยาเสพติด โดยอำพรางปกปิดแหล่งที่มาของเงินที่ได้จากการกระทำความผิดดังกล่าวไปซื้อทรัพย์สินจำพวกรถยนต์จักรยานยนต์และทรัพย์สินมีค่าอื่นๆ อันเป็นการเปลี่ยนแปลงสภาพทรัพย์สิน จากการสืบสวนสอบสวนมีพยานหลักฐานตามสมควรเชื่อว่าผู้ต้องหาที่ ๑-๔ ได้กระทำความผิดจริง ผู้กล่าวหาจึงร้องทุกข์กล่าวโทษดำเนินคดี

### การสอบสวนพยานมี ๒๖ ปาก คือ

**สอบสวน นาย xxxxx xxxxx พยานที่ ๑** ให้การว่า ก่อนถูกจับกุม พยานรับยาบ้าของกลางมาจาก นาย xxxxx หรือ xxx xx ซึ่งเคยต้องโทษคดียาเสพติดในเรือนจำอำเภอพล ด้วยกันมาก่อน หลังพ้นโทษ ได้ติดต่อรับยาบ้าจากนาย xxxxx ทางแอปพลิเคชันไลน์ และทางโทรศัพท์มือถือ หมายเลข xx-xxxx-xxxx ส่วนพยาน ใช้หมายเลข xx-xxxx-xxxx ซึ่งการรับยาบ้ามาจำหน่ายนั้นพยานจะต้องจ่ายเงินบางส่วนก่อน ส่วนที่เหลือค่อยทยอยโอนให้เรื่อย ๆ โดยนาย xxxxx จะให้เครือข่ายนำยาบ้า, ยาไอซ์ มาวางตามจุดนัดหมายแล้วพยานไปรับเอาเมื่อขายยาบ้าได้เงินก็จะทยอยโอนเงินค่ายาบ้าผ่านระบบโทรศัพท์มือถืออินเทอร์เน็ต बैंคิ่ง กิ่งเข้าบัญชีธนาคารไทยพาณิชย์จำกัด สาขาพล เลขที่บัญชี xxx-x-xxxx-x ชื่อบัญชี xxxxx xxxxx พยานเริ่มรับยาบ้าจากนาย xxxxx ไปขาย เมื่อกลางเดือน เมษายน ๒๕๖๓ จำนวน ๕ ถุง ๆ ละ ๒๐๐ เม็ด กระทั่งถูกจับกุมในวันเกิดเหตุพร้อมของกลาง จำนวน ๖,๙๔๒ เม็ด พยานยังให้การต่อไปว่าได้สั่งซื้อยาบ้าจากนาย xxxxx ทางแอปพลิเคชันไลน์ ตามข้อความสนทนาที่ถูกบันทึกไว้ในเครื่องโทรศัพท์ของกลางและรายการโอนเงินค่ายาบ้าให้แก่ นาย xxxxx เข้าบัญชี xxx-x-xxxx-x และให้การต่อไปว่ารู้จักนาย xxxxx หรือ xx xxx ผู้ที่นำยาบ้าไปวางตามจุดนัดหมายตามสั่งการของนาย xxxxx และนาย xxxxx xxxxx เครือข่ายนาย xxxxx ด้วย

**สอบสวน น.ส. xxxxx xxxxx พยานที่ ๒** ให้การว่า ช่วงเกิดเหตุ รู้จักและคบหานาย xxxxx หรือ xxx xx ในฐานะคนรักซึ่งตลอดระยะเวลาที่คบหา พยานได้รับรู้ถึงพฤติการณ์เกี่ยวข้องกับยาเสพติดของนาย xxxxx กับพวกโดยนาย xxxxx เป็นผู้สั่งนำเข้ายาเสพติดประเภทยาบ้าจากประเทศ สปป.ลาว มีเครือข่ายผู้ร่วมขบวนการคือนาย xxxxx xx, นาย xxxxx หรือ xxx xxx, นาย xxxxx หรือ xx xxx, นาย xxxxx หรือ xxx xxxxx, นาย xxxxx หรือ xxxxx xxxxx, นาย xxxxx หรือ xxx xx ซึ่งนาย xxxxx จะใช้โทรศัพท์มือถือเป็นเครื่องมือในการติดต่อสั่งการซื้อขายยาบ้าหลายหมายเลขเพื่อไม่ให้ถูกจับกุมได้โดยสัญญาณโทรศัพท์ คือ xx-xxxx-xxxx, xx-xxxx-xxxx, xx-xxxx-xxxx ส่วนนาย xxxxx ใช้โทรศัพท์หมายเลข xx-xxxx-xxxx, xx-xxxx-xxxx และนาย xxxxx ใช้โทรศัพท์หมายเลข xx-xxxx-xxxx กับนาย xxxxx ใช้หมายเลข xx-xxxx-xxxx มีหน้าที่นำยาบ้าที่นาย xxxxx สั่งนำเข้าจากพ่อค้ายาเสพติด สปป.ลาว ไปกระจายในพื้นที่ โดยแบ่งหน้าที่กันทำ เมื่อเครือข่ายขายยาบ้าได้ก็จะสั่งการให้



## รายงานการสอบสวนคดีอาญาที่ ๒๐๘/๒๕๖๓

แผ่นที่ ๒

โอนเงินเข้าบัญชี น.ส. xxxx xxxx เลขที่บัญชี xxx-x-xxxx-x หลังจากนั้นนาย xxxx จะทยอยถอนเงินออกมานำไปซื้อทรัพย์สินในนามเครือญาติจำพวกรถยนต์, รถจักรยานยนต์, อาวุธปืน และพยานยังยืนยันภาพถ่ายที่เกี่ยวข้องกับพฤติการณ์นาย xxxx อีกด้วยนาย xxxx เคยแอบใช้บัญชีของพยานในการรับโอนเงินค่ายาบ้าด้วยแต่ไม่เคยให้เงินหรือทรัพย์สินแก่พยาน ปัจจุบันพยานเลิกคบหาแล้วดี

**สอบสวน ร.ต.อ. xxxx xxxx** พยานที่ ๓ ให้การว่า ได้ร่วมกับพวกจับกุม นาย xxxx พยานที่ ๑ พร้อมด้วยยาบ้าและยาไอซ์ของกลาง ซึ่งได้ให้การรับสารภาพว่าสั่งซื้อยาบ้าจากนาย xxxx ทางเฟสบุ๊กแล้วโอนเงินค่ายาบ้าให้นาย xxxx เข้าบัญชี น.ส. xxxx xxxx เลขที่บัญชี xxx-x-xxxx-x จากการสืบสวนทราบว่า น.ส. xxxxxx เป็นเครือข่ายนาย xxxx นอกจากนี้ยังตรวจพบข้อความสนทนาการซื้อขายยาบ้าระหว่างนาย xxxx กับนาย xxxxxx ทางแอปพลิเคชันไลน์ จึงคัดลอกข้อมูลมอบให้พนักงานสอบสวนแล้ว

**สอบสวน นาย xxxx xxxx** พยานที่ ๔ ให้การว่า เป็นบิดานาย xxxx ผู้ต้องหาที่ ๑ พยานมีบุตร ๒ คน คนที่ ๑ นาย xxxx xxxx ทำงานที่ประเทศเกาหลี และคนที่ ๒ คือนาย xxxx xxxx มีนิสัยบอกไม่เชื่อฟัง เคยต้องคดียาเสพติดและอาวุธปืนมาก่อน ถูกจำคุก ๔ ปี ๑๒ เดือน ฟังพันโทษจากเรือนจำเขาพริก จังหวัดนครราชสีมา เมื่อเดือนสิงหาคม ๒๕๖๑ หลังจากพ้นโทษได้ ๖ เดือน ถูกจับข้อหาเสพซั้บรถจักรยานยนต์ ติดคุก ๖ เดือน เมื่อพ้นโทษเมื่อปี พ.ศ. ๒๕๖๒ ได้ถูกจับกุมข้อหาอาวุธปืนที่ สภ.พล โดยได้หลบหนีระหว่างประกันตัว พยานยังให้การต่อไปว่ากรณีตรวจพบข้อมูลการโอนเงินจากบัญชี xxxx xxxx เข้าบัญชีพยานธนาคารเพื่อการเกษตรและสหกรณ์การเกษตร สาขาโนน-ศิลา จำนวน ๑๖ ครั้ง ยอดเงินทั้งสิ้น ๓๔๐,๐๕๐ บาท นั้น พยานไม่ทราบว่าเงินเกี่ยวกับค่าอะไร เพราะไม่ได้ใช้บัญชี เนื่องจากบัญชีนี้และบัตรเอทีเอ็มนาย xxxx ขอบไปใช้เกือบ ๒ ปีแล้ว และไม่ได้คืนให้เคยสอบถามนาย xxxx อ้างว่าบัตรเอทีเอ็มหาย นอกจากนี้ยังเคยพยานาย xxxx ไปซื้อรถยนต์ด้วยเงินสดของนาย xxxx ด้วย

**สอบสวน นาง xxxx xxxx** พยานที่ ๕ ให้การว่า เป็นน้ำของนาย xxxxx ซึ่งมารดานาย xxxxx ซึ่งเป็นพี่สาวพยาน ได้เสียชีวิตแล้ว นาย xxxxx มีประวัติเคยติดคุกคดียาเสพติดมาแล้ว กรณีตรวจพบว่าท่านรับโอนเงินจาก น.ส. xxxxxx xxxxx เลขที่บัญชี xxx-x-xxxxx-x ธนาคารไทยพาณิชย์ จำกัด สาขาพล เมื่อวันที่ xx xxxx xxxx รับโอนเงิน ๒,๐๐๐ บาท, xx xxxx xxxx รับโอนเงิน ๒,๐๐๐ บาท, xx xxxx xxxx รับโอนเงิน ๓,๐๐๐ บาท, xx xxxx xxxx รับโอนเงิน ๒,๐๐๐ บาท และกรณีตรวจพบว่าท่านรับโอนเงินจาก น.ส. xxxx หรือ xx xxxx เลขที่บัญชี xxx-x-xxxxx-x ธนาคารไทยพาณิชย์ จำกัด สาขานิมนานเหมินท์ เมื่อวันที่ x xxxx xxxx รับโอนเงิน ๔,๐๐๐ บาท, x xxxx xxxx รับโอนเงิน ๒,๐๐๐ บาท, xx xxxx xxxx รับโอนเงิน ๘๐๐ บาท, xx xxxx xxxx รับโอนเงิน ๘๐๐ บาท, x xxxx xxxx ยอดเงิน ๕,๐๐๐ บาท นั้น นาย xxxxx เป็นผู้โอนเงินจากทั้งสองบัญชีมาให้ใช้จ่ายในครอบครัว เนื่องจากนาย xxxxx เห็นความหวังเียงของพยานต่อตัวนาย xxxxx จึงโอนเงินมาให้ใช้



## รายงานการสอบสวนคดีอาญาที่ ๒๐๘/๒๕๖๓

แผ่นที่ ๓

สอบสวน นาง xxxx xxxxx พยานที่ ๖ ให้การว่า ให้บริการรับจ้างโอนเงินผ่านระบบอินเทอร์เน็ต แบงค์กิ้ง โดยมีลูกค้าทั่วไปมาใช้บริการ กรณีตรวจพบการโอนเงินจากบัญชีของพยานไปเข้าบัญชี น.ส. xxxx เลขที่บัญชี xxx-xxx-xxxx-x และบัญชี xxxxx xxxxx เลขที่ xxxxxxxxxx จำนวนหลายรายการนั้น เนื่องจากมีลูกค้าทราบชื่อภายหลังคือนาย xxxxx หรือ xxx xxx มาจ้างโอนเข้าบัญชีดังกล่าวโดย ไม่ทราบว่าเป็นเงินเกี่ยวข้องกับยาเสพติด

สอบสวน นางสาว xxxx xxxxx พยานที่ ๗ ให้การว่า เป็นลูกสะใภ้ของ นางม่วยฯ เคยให้บริการรับจ้างโอนเงินแก่ นาย xxxx หรือ xxxx xxxxx โดยให้โอนเข้าบัญชี น.ส. xxxx เลขที่ข้างต้นพยานไม่ทราบว่าเป็นเงินเกี่ยวข้องกับยาเสพติด

สอบสวน นาย xxxx xxxxx พยานที่ ๘ ให้การว่า เคยถูกจับกุมยาเสพติด โดยชุดจับกุม สภ.โนนศิลา ในครั้งนั้น ได้ยาบ้าของกลาง จำนวน ๖ เม็ด โดยรับยาบ้าจากนาย xxxx หรือ xxx xxx เหตุเกิดเมื่อวันที่ x xxxx xxxx ศาลตัดสินปรับ ๑๐,๐๐๐ บาท ต่อมานายทรงพลฯ เคยสั่งการให้พยานเอาเงินจากเครือข่ายที่รับยาบ้าไปขายโอนเข้าบัญชี นาง xxxx xxxx เลขที่บัญชี xxx-x-xxxx-x ธนาคารไทยพาณิชย์ จำกัด สาขาพล

สอบสวน นาย xxxx xxxxx พยานที่ ๙ ให้การว่า กรณีตรวจพบหมายเลขโทรศัพท์ xx-xxxx-xxxx ถูกบันทึกไว้ในเครื่องโทรศัพท์ของนาย xxxx xxxx ของกลางในคดีที่ถูกจับกุมนั้น พยานยืนยันว่าหมายเลขดังกล่าวพยานให้มารดาซื้อให้โดย ใช้กับเครื่องโทรศัพท์ ยี่ห้อ หัวเหว่ย ลงทะเบียนรายเดือนในนามมารดาโดยซื้อที่ร้านสะดวกซื้อในพื้นที่จังหวัดชลบุรี ต่อมาเมื่อประมาณเดือนเมษายน ๒๕๖๓ พยานนำไปจำหน่ายกับนาย xxxx หรือ xxxx xxxx ราษฎรบ้านเดียวกัน ได้ยาบ้า ๓ เม็ด ตีแทนเงิน ๓๐๐ บาท จากนั้นไปไถ่คืนมา ต่อมาเดือนมิถุนายน ๒๕๖๓ นาย xxxx มาเล่นด้วยที่บ้านและขอเล่นโทรศัพท์แล้วไม่ยอมคืนให้พยาน พยานขอคืนแต่นาย xxxx ไม่ยอมคืนให้จนเกิดมีปากเสียงชกต่อยกัน แล้วนาย xxxx ได้ขับรถจักรยานยนต์พร้อมเอาโทรศัพท์ไปด้วย

สอบสวน นาง xxxx xxxxx พยานที่ ๑๐ ให้การว่า เป็นมารดาของนายอนุชาฯ ยืนยันว่าหมายเลขที่บันทึกไว้ในเครื่องโทรศัพท์ของกลางในคดีที่นาย xxxxx ถูกจับกุมนั้น เป็นหมายเลขโทรศัพท์ของพยานที่ซื้อให้นาย xxxx ยืนยันว่าไม่รู้จักนาย xxxxx

สอบสวน นาย xxxxx xxxxx พยานที่ ๑๑ ให้การว่า พยานถูกชุดจับกุม สภ.บ้านไผ่ จับตัวพร้อมของกลาง ๑,๔๐๔ เม็ด เมื่อวันที่ ๓ เมษายน ๒๕๖๓ ซึ่งของกลางในคดีดังกล่าวพยานรับมาจาก นาย xxx หรือ xxxx มาจำหน่าย แล้วทยอยโอนเงินเข้าบัญชี น.ส. xxxxx เลขที่บัญชี xxx-x-xxxx-x โดยพยานได้โอนค่ายาบ้าจำนวน ๔ ครั้ง ยอดเงิน ๑๐๔,๕๐๐ บาท โดยโอนผ่านบัญชีนาง xxxxx xxxxx เลขที่บัญชี xxx-x-xxxx-x ปัจจุบันพยานอยู่ระหว่างต้องโทษจำคุก ๘ ปี





## รายงานการสอบสวนคดีอาญาที่ ๒๐๘/๒๕๖๓

## แผ่นที่ ๔

สอบสวน นาง xxxxx xxxxxx พยานที่ ๑๒ ให้การว่า เป็นภรรยาของ นายเสกสันต์ฯ ซึ่งนาย xxxxx ให้พยานไปเปิดบัญชีธนาคารไทยพาณิชย์ จำกัด สาขา xxxx เลขที่ xxx-x-xxxxx-x และสมัครใช้บริการ เบิกถอนโอนเงินระบบอินเทอร์เน็ตแบงก์กิ้ง แล้วมอบบัญชีให้นาย xxxxx เป็นคนใช้ ต่อมานาย xxxxx ถูกจับกุมพร้อมยาบ้า ๑,๔๐๔ เม็ด

สอบสวน นาง xxxxx xxxxxx พยานที่ ๑๓ ให้การว่า ถูกชุดจับกุม สภ.บ้านไผ่จับตัวพร้อมกับ นาย xxxxx xxxxx ยาบ้าของกลาง จำนวน ๒,๐๖๘ เม็ด เมื่อวันที่ xx xxxxx xxxx โดยนาย xxxxx xxxx สั่งการให้ไปรับของกลางที่เครือข่ายส่งมาทางพัสดุเคอร์รี่ แล้วถูกจับกุมพร้อมกับนาย xxxxx พยานยังให้การ ต่อไปว่าก่อนหน้านั้นตั้งแต่เดือน xxxxx xxxx เป็นต้นมา พยานรับยาบ้าจากนา xxxxx ไปขายครั้งละถุงๆ ละ ๒๐๐ เม็ด ททยอยโอนเงินค่ายาบ้าเข้าบัญชีนาย xxxxx เลขที่บัญชี xxx-x-xxxxx-x กระทั่งมาถูกจับกุม และให้การอีกว่า นา yxxxxx, นาย xxxxx และนาย xxxxx เป็นเครือข่ายเดียวกัน

สอบสวน นาย xxxxx xxxxx พยานที่ ๑๔ ให้การว่า พยานถูกชุดจับกุม สภ. xxxxx จับกุมพร้อมกับ น.ส. xxxxx xxxxx ยาบ้าของกลาง จำนวน ๙,๘๑๔ เม็ด เมื่อวันที่ xx xxxxx xxxx พยานกับภรรยามีหน้าที่รอส่ง การของนาย xxxxx ในการไปรับยาบ้าตามสถานที่ต่างๆ ที่เครือข่ายนาย xxxxx นำมาวางไว้ พยานกับภรรยาก็จะเก็บมาพักไว้รอส่งการนาย xxxxx ที่จะสั่งให้นำไปวางต่ออย่างจุดต่างๆ อีก โดยนาย xxxxx ใช้โทรศัพท์มือถือ xx-xxxx-xxxx พยานได้รับคำตอบแทนเล็กน้อย

สอบสวน นางสาว xxxxx xxxxx พยานที่ ๑๕ ให้การสอดคล้องกับนาย xxxxx โดยถูกจับกุม พร้อมกัน และให้การต่อไปว่า นาย xxxxx มีฐานะเป็นพี่เขย พี่ง้วนโทษศศิตยาเสพติดออกมาโดยไม่ได้ประกอบ อาชีพ นาย xxxxx ได้ชักชวนให้พยานร่วมมือในการไปรับยาบ้าแล้วนำไปวางตามจุดเริ่มทำงานมาตั้งแต่ เดือน xxxxxx xxxx โดยวางยาบ้า ๕ ครั้ง/เดือน และ ๓ ครั้ง/สัปดาห์ ครั้งละ ๑๐ ลูกๆ ละ ๒,๐๐๐ เม็ด และ สูงสุดประมาณ ๓๐ ลูก ยาบ้า ๖๐,๐๐๐ เม็ด ลูกค้าส่วนใหญ่อยู่ในเขตอำเภอ xxxx อำเภอ xxxx, อำเภอ xxxx, อำเภอ xxxx, สถานีขนส่งจังหวัด xxxxx โดยนาย xxxxx ให้ใช้รถยนต์ ยี่ห้อโตโยต้า สีขาว ไม่ทราบทะเบียน เป็นพาหนะ นอกจากนี้ยังเคยเห็นนางสาว xxxxx มาพบนาย xxxxx ที่บ้านของพยาน พยานเคยพานาย xxx xxx ไปเปิดบัญชีธนาคารไทยพาณิชย์ จำกัด สาขาพล เลขที่ xxx-x-xxxxx-x แล้วเอาไปให้นาย xxxxx ซึ่งนาย xxxxx และนาย xxxxx เป็นเครือข่ายเดียวกัน

สอบสวน นาย xxxxx xxxxx พยานที่ ๑๖ ให้การว่า กรณีตรวจพบรายการโอนเงินจากบัญชีพยาน เลขที่ xxx-x-xxxxx-x เข้าบัญชี น.ส. xxxxx xxxx เลขที่บัญชี xxx-x-xxxxx-x นั้น พยานไม่ได้เป็นคนใช้บัญชี โดยไปเปิดบัญชีให้ น.ส. xxxxx

สอบสวน นาง xxxxx xxxxxx พยานที่ ๑๗ ให้การว่า กรณีตรวจพบการโอนเงินจากบัญชี นาย xxxxx xxxxx เลขที่บัญชี xxx-x-xxxxx-x เข้าบัญชีของพยาน ธนาคารกสิกรไทย จำกัด สาขาเสิงสาง เลขที่บัญชี xxx-x-xxxxx-x นั้น พยานไม่ทราบ เพราะทำสมุดบัญชีและบัตรเอทีเอ็มหาย หลังจากได้รับหมายเรียกพยานได้ไปตรวจ สอบบัญชีกับทางธนาคารปรากฏว่ามีเงินถูกถอนออก จำนวน ๑๖,๘๓๙,๕๗๕ บาท พยานไม่รู้จักนาย xxxxx



## รายงานการสอบสวนคดีอาญาที่ ๒๐๘/๒๕๖๓

## แผ่นที่ ๕

สอบสวน นางสาว xxxx xxxxx พยานที่ ๑๘ ให้การว่า กรณีตรวจพบการโอนเงินจากบัญชี นาย xxxx xxxx เลขที่บัญชี xxx-x-xxxxx-x เข้าบัญชีของพยาน ธนาคารกสิกรไทย จำกัด สาขา xxxx เลขที่บัญชี xxx-x-xxxxx-x นั้น เมื่อประมาณเดือนมีนาคม-เมษายน ๒๕๖๓ ได้มีนางสาว xxxx xxxx ซึ่งเป็นเพื่อนบ้าน ขอให้พยานไปเปิดบัญชีให้ โดยจะให้ค่าบัญชี ๕๐๐ บาท พยานมีฐานะยากจนไม่มีเงินจึงไปเปิดบัญชีให้ บัญชี เลขที่ xxx-x-xxxxx-x หลังจากนั้นก็ไม่ทราบว่า น.ส. xxxxx นำบัญชีของพยานไปทำอะไร

สอบสวน นางสาว xxxx xxxxx พยานที่ ๑๙ ให้การว่าอยู่กินฉันสามีภรรยา กับนาย xxxxx เมื่อวันที่ x xxxxx xxxx ขณะหลบหนีการจับกุมพร้อมกับนาย xxxxx ถูกจับได้พร้อมยาบ้า นาย xxxxx หลบหนีไปได้ พยานถูกตัดสินจำคุก ๓ ปี ๑๒ เดือน รับว่าได้เอาบัญชีธนาคารของ นางสาว xxxxx ไปให้นาย xxxxx ใช้ เข้าใจว่าเอาไปใช้ในการซื้อขายยาเสพติดกับเครือข่ายเพื่อการโอนและรับโอนเงินค้ายาเสพติด และปัจจุบันนี้ บัตรเอทีเอ็มก็อยู่กับนาย xxxxx และยังให้การต่อไปว่า นาย xxxxx ก่อนที่จะมาอยู่กินกับพยาน นาย xxxxx คบหากับนางสาว xxxxxx xxxxx

สอบสวน นาง xxxxx xxxx พยานที่ ๒๐ ให้การว่า เป็นมารดา นาง xxxx xxxx พยาน ไม่ทราบว่า บุตรสาวทำงานอะไร อยู่ที่ใด เพราะไม่เคยแจ้งให้ทราบและติดต่อไม่ได้

สอบสวน ร.ต.อ. xxxx xxxxx พยานที่ ๒๑ ให้การว่า รับราชการตำแหน่งรองสารวัตรสืบสวน สภ. xxxx จากการสืบสวนทราบว่า นาย xxxx, นาย xxxx, และนาย xxxxx มีพฤติการณ์เป็นเครือข่ายยาเสพติด โดยสั่งนำเข้ายาบ้าจาก สปป.ลาว และได้จับกุมเครือข่ายของบุคคลดังกล่าว คือ เมื่อวันที่ ๓ เมษายน ๒๕๖๓ จับกุมนายเสกสันต์ เตโพธิ์ ยาบ้า ๑,๔๐๔ เม็ด ซึ่งให้การถึงนาย xxxx และวันที่ ๒๑ พฤษภาคม ๒๕๖๓ จับกุม นาย xxxxx xxxx, นางสาว xxxx xxxx ยาบ้า ๒,๐๖๘ เม็ด ในวันเดียวกันขยายผลไปจับกุม นาย xxxx xxxx และ นางสาว xxxxx xxxxx ยาบ้า ๙,๘๗๑ เม็ด ซึ่งให้การถึงนาย xxxxx จากการสืบสวนนาย xxxx, นาย xxxxx และ นาย xxxxx เป็นเครือข่ายเดียวกัน ซึ่งนาย xxxxx เป็นลูกน้องคนสนิทของนาย xxxxx โดยมีหน้าที่นำยาบ้าไปวาง ตามสั่งการของนาย xxxxx โดยล่าสุดนาย xxx ได้นำยาบ้ามาส่งมอบให้กับลูกค้าเพื่อนำไปกระจายตามสั่งการของ นาย xxxxx ใช้รถยนต์ ยี่ห้อ ฮอนด้า ซิตี โดยสวมทะเบียน xx xxxx xxxxx ซึ่งตรวจสอบแล้วเป็นชื่อบุคคลอื่น อยู่ระหว่างสืบสวนจับกุม

สอบสวน นาย xxxxx xxxx พยานที่ ๒๒ ให้การว่า มีอาชีพพนักงานขายรถอยู่ที่บริษัทสามเหลี่ยม ออโต้ จำกัด เมื่อวันที่ ๓๐ เมษายน ๒๕๖๓ ได้มีนาย xxxx xxx กับพวก มาซื้อรถยนต์เก๋งยี่ห้อ ฮอนด้า ซีวิค ทะเบียน xx xxx xxxxx ด้วยเงินสด ราคา ๗๐๐,๐๐๐ บาท โดยซื้อในนามบิดา



## รายงานการสอบสวนคดีอาญาที่ ๒๐๘/๒๕๖๓

แผ่นที่ ๖

สอบสวน นางสาว xxxx xxxx พยานที่ ๒๓ ให้การว่า มีอาชีพขายรถยนต์มือสองระหว่างเดือน xxxxx xxxx - เดือน xxxxx xxxx ได้ขายรถยนต์ จำนวน ๒ คัน ให้กับนาย xxxx xxx บิดานาย xxxxx คือ รถยนต์ ปิกอัพ คันทะเบียน xx xxxx xxxxxxxx ราคา ๔๘๐,๐๐๐ บาท วางดาวน์ ๑๐๐,๐๐๐ บาท ที่เหลือจัดไฟแนนท์และรถยนต์เก๋ง ยี่ห้อ ฮอนด้า ซีวิค ทะเบียน xx xxx xxxx ซื้อด้วยสด ราคา ๓๓๐,๐๐๐ บาท แต่ในขณะที่ตกลงซื้อขายกัน นาย xxxxx จะเป็นคนตัดสินใจในการเลือกซื้อ

สอบสวน นางสาว xxxx xxxxxx พยานที่ ๒๔ ให้การว่า เป็นพนักงานธนาคารไทยพาณิชย์ จำกัด สาขาพล จากการตรวจสอบบัญชีเลขที่ xxx-x-xxxxx-x เปิดบัญชีโดย น.ส. xxxx xxxx ประเภทออมทรัพย์ เบิกถอนเงินสดโดยระบบ E-NET และบัตรเอทีเอ็ม มีคำขอเปิดใช้บริการ SMS ผูกกับหมายเลขโทรศัพท์ xx-xxxx-xxxx มีรายการเคลื่อนไหวบัญชี ระหว่าง xx xxxxx xxxx - xx xxxxx xxxx มีการทำธุรกรรมด้านฝากเงิน ๑๖๕ รายการ เป็นเงิน ๑,๘๓๔,๗๑๒ บาท ด้านถอนเงิน ๑๔๕ รายการ เป็นเงิน ๑,๘๑๔,๒๘๐ บาท ส่วนบัญชีเลขที่ xxx-x-xxxxx-x เปิดบัญชีโดย นาย xxxx xxxx บัญชีประเภทเงินฝากออมทรัพย์ เบิกถอนเงินผ่าน SCB Easy APP มีคำขอเปิดใช้บริการ SMS ผูกกับหมายเลขโทรศัพท์ xx-xxxx-xxxx มีรายการเคลื่อนไหวบัญชี ระหว่าง xx xxxxx xxxx - xx xxxxx xxxx มีการทำธุรกรรมด้านฝากเงิน ๓๐ รายการ เป็นเงิน ๔๘๕,๒๗๑ บาท ด้านถอนเงิน ๒๘ รายการ เป็นเงิน ๔๘๕,๒๕๐ บาท

สอบสวน นาง xxxxx xxxxx พยานที่ ๒๕ ให้การว่าเป็นพนักงานธนาคารกสิกรไทย จำกัด สาขาพล จากการตรวจสอบบัญชีเลขที่ xxx-x-xxxxx-x เปิดบัญชีโดย นาย xxxx xxxx ประเภทออมทรัพย์ เบิกถอน/โอนเงินโดยระบบ K PLUS และบัตรเดบิต มีคำขอเปิดใช้บริการ SMS ผูกกับหมายเลขโทรศัพท์ xx-xxxx-xxxx มีรายการเคลื่อนไหวบัญชี ระหว่าง xx xxxxx xxxx - xx xxxxx xxxx มีการทำธุรกรรมด้านฝากเงิน ๕๗๔ รายการ เป็นเงิน ๓,๗๗๐,๘๓๕ บาท ด้านถอนเงิน ๙๑๗ รายการ เป็นเงิน ๓,๗๗๐,๘๙๙.๘๐ บาท มียอดเงินคงเหลือ ๖๐.๘๐ บาท

สอบสวน พ.ต.ท. xxx xxxxx พยานที่ ๒๖ ให้การว่า ได้รับคำสั่งตามคำสั่งแต่งตั้งพนักงานสืบสวนสอบสวน โดยสืบสวนสอบสวน ผลการสืบสวนมอบให้พนักงานสอบสวนแล้ว

### พยานเอกสารและพยานวัตถุ

๑. บัญชีธนาคารไทยพาณิชย์ จำกัด สาขาพล  
ชื่อบัญชี น.ส. xxxxx xxxxx เลขที่บัญชี xxx-x-xxxx-x
๒. บัญชีธนาคารไทยพาณิชย์ จำกัด สาขาพล  
ชื่อบัญชี นาย xxxxx xxxxx เลขที่บัญชี xxx-x-xxxx-x
๓. บัญชีธนาคารไทยพาณิชย์ จำกัด สาขา ถนนนิมมานเหมินทร์  
ชื่อบัญชี น.ส. xxxx xxxx เลขที่บัญชี xxx-x-xxxx-x



## รายงานการสอบสวนคดีอาญาที่ ๒๐๘/๒๕๖๓

แผ่นที่ ๗

๔. บัญชีธนาคารกสิกรไทย จำกัด สาขาพล  
ชื่อบัญชี นาย xxxxx xxxxx เลขที่บัญชี xxx-x-xxxxx-x
๕. บัญชีธนาคารไทยพาณิชย์ จำกัด สาขาบ้านไผ่  
ชื่อบัญชี นาง xxxxx xxxxx เลขที่บัญชี xxx-x-xxxxx-x
๖. บัญชีธนาคารไทยพาณิชย์ จำกัด สาขาบ้านไผ่  
ชื่อบัญชี นางสาว xxxxx xxxxx เลขที่บัญชี xxx-x-xxxxx-x
๗. บัญชีธนาคารกสิกรไทย จำกัด สาขาบ้านไผ่  
ชื่อ บัญชี น.ส. xxxxx xxxxx เลขที่บัญชี xxx-x-xxxxx-x
๘. ข้อมูลการใช้โทรศัพท์ หมายเลข xx-xxxx-xxxx (นาย xxxxx)
๙. ข้อมูลการใช้โทรศัพท์ หมายเลข xx-xxxx-xxxx (นาย xxxxx)
๑๐. ข้อมูลการใช้โทรศัพท์ หมายเลข xx-xxxx-xxxx (นาย xxxxx)
๑๑. ข้อมูลการใช้โทรศัพท์ หมายเลข xx-xxxx-xxxx (นาย xxxxx)
๑๒. รายงานการสืบสวน จำนวน ๑๑ แผ่น
๑๓. ข้อมูลการสนทนาทางแพพลิเคชันไลน์ ระหว่าง นาย xxxxx กับนาย xxxxx สนทนา  
ถึงการซื้อขายยาบ้า จำนวน ๑๓ แผ่น
๑๔. บัญชีของกลางในคดีอาญาที่ xxx/๒๕๖๓ พร้อมผลการตรวจพิสูจน์ยาบ้าของกลาง  
สภ. xxxx ผู้ต้องหา นาย xxxx xxxx นำมาขยายผลในคดีนี้
๑๕. บัญชีของกลางในคดีอาญาที่ xxx/๒๕๖๓ พร้อมผลการตรวจพิสูจน์ยาบ้าของกลาง  
สภ. xxxx ผู้ต้องหา นาย xxxx xxxx นำมาขยายผลในคดีนี้
๑๖. บัญชีของกลางในคดีอาญาที่ xxx/๒๕๖๓ พร้อมผลการตรวจพิสูจน์ยาบ้าของกลาง  
สภ.บ้านไผ่ ผู้ต้องหา นาย xxxxx xxxxx และ xxxxx xxxxx นำมาขยายผลในคดีนี้
๑๗. บัญชีของกลางในคดีอาญาที่ xx/๒๕๖๓ พร้อมผลการพิสูจน์ยาบ้าของกลาง  
สภ. xxx ผู้ต้องหา นาย xxxxx xxxxx และนางสาว xxxxx xxxxx นำมาขยายผลในคดีนี้

### หลักฐานทางคดีและความเห็นของพนักงานสอบสวน

คดีนี้สอบสวนเสร็จสิ้นแล้วข้อเท็จจริงฟังได้ว่า เมื่อวันที่ ๕ พฤษภาคม ๒๕๖๓ เวลากลางวัน  
ชุดจับกุม สภ. xxx โดย ร.ต.อ.นवल xxx xxx กับพวก ได้จับตัว นาย xxxx xxxx ผู้ต้องหา พร้อมด้วยของกลาง  
ยาบ้า จำนวน ๖,๙๔๒ เม็ด, โทรศัพท์มือถือ หมายเลข xx-xxxx-xxxx จำนวน ๑ เครื่อง นำส่งพนักงาน  
สอบสวน สภ. xxxx ดำเนินคดี ตามคดีอาญาที่ xxx/๒๕๖๓ ต่อมาผู้กล่าวหาเกี่ยวกับพวก ได้รับคำสั่งจากตำรวจ  
ภูธรภาค x ให้สืบสวนสอบสวนขยายผลดำเนินคดีเครือข่ายผู้ร่วมขบวนการ จากการสอบสวนขยายผล



## รายงานการสอบสวนคดีอาญาที่ ๒๐๘/๒๕๖๓

## แผ่นที่ ๘

นาย xxxx พยานให้การว่า รับประทานยาของกลางจากนาย xxxx หรือ xxx xxx ซึ่งเคยต้องโทษในเรือนจำอำเภอลพบุรี ด้วยกันมาก่อน ติดต่อกันผ่านแอปพลิเคชันไลน์ส่วนตัว ซึ่งนาย xxxxxx ใช้โทรศัพท์หมายเลข xx-xxxx-xxxx ส่วนพยาน ใช้หมายเลข xx-xxxx-xxxx ในการรับยาจากนาย xxxxxx มาจำหน่ายนั้น พยานจะต้องจ่ายเงินค่ายาบ้างบางส่วน ก่อนที่เหลืค้อยทยอยโอนเงินหลังจากขายยาบ้าได้แล้ว โดยการซื้อขายจะนัดสถานที่ส่งมอบยาบ้ากัน โดยนาย xxxxxx จะนำยาบ้าไปวางตามจุดนัดหมายและบางครั้งจะให้นาย xxx หรือ xxxx xxxx ลูกน้องนำยาบ้ามาวางไว้ตามจุดนัดหมายแล้วติดต่อนาย xxxx ไปรับ โดยเมื่อประมาณกลางเดือน เมษายน ๒๕๖๓ นาย xxxx รับประทานยาบ้าจำนวน ๕ ฤกษ์ ละ ๒๐๐ เม็ด จากนั้นนำไปจำหน่ายต่อ แล้วทยอยโอนเงินผ่านระบบโทรศัพท์อินเทอร์เน็ต बैंคิ่งไปให้นาย xxxx เข้าบัญชีธนาคารไทยพาณิชย์ จำกัด สาขาพล เลขที่ xxx-x-xxxx-x ชื่อบัญชี xxxx xxxx พยานจำหน่ายยาบ้า เรื่อยมากระทั่งถูกจับกุมในวันเกิดเหตุพร้อมยาบ้าของกลางดังกล่าว จากการสอบสวน น.ส. xxxx xxxx ให้การว่า รู้จักและคบหานาย xxxx xxxx ในฐานะคนรัก ตลอดระยะเวลาที่คบหาได้รู้เห็นถึงพฤติการณ์ของนาย xxxx เป็นผู้สั่งนำเข้ายาเสพติดจาก สปป.ลาว โดยมีเครือข่ายดังนี้ นาย xxxx หรือ xxx xx, นาย xxx หรือ xx xxx, นาย xxxx หรือ xxx xxxx, นายxxxx, และนาย xxx ไม่ทราบนามสกุล โดยเมื่อสั่งนำเข้ายาบ้าจากพ่อค้ายาเสพติด สปป.ลาว แล้ว ก็จะนำไปซุกซ่อนตามบ้านญาติเพื่อรอส่งการให้ นาย xxxxxx และนาย xxx นำไปกระจายในพื้นที่ โดยแบ่งหน้าที่กันทำ แล้วให้เครือข่ายโอนเงินเข้าบัญชีของ น.ส. xxxx ธนาคารไทยพาณิชย์ จำกัด สาขาพล เลขที่บัญชี xxx-x-xxxx-x ซึ่งบัญชีดังกล่าว นาย xxxx เป็นผู้จัดทำให้ และพยานตรวจพบภายหลังว่านาย xxxx แอบให้เครือข่ายโอนเงินเข้าบัญชีพยานด้วย จากนั้นนาย xxxx และนาย xxxx และนาย xxxx ก็จะยกย้ายถ่ายเททรัพย์สินโดยนำเงินที่ได้จากการขายยาเสพติดไปซื้อรถยนต์, รถจักรยานยนต์, อารูสปีนและใช้จ่ายอื่นๆ น.ส. xxxx ให้การต่อไปว่า นาย xxxx จะใช้บัญชีของบุคคลอื่นในการรับโอนเงินจากการซื้อขายยาเสพติด และใช้โทรศัพท์จำนวนหลายหมายเลขเพื่อไม่ให้ถูกจับกุมได้โดยสัญญาโทรศัพท์ ใช้โทรศัพท์หลายหมายเลข เท่าที่ทราบคือ xx-xxxx-xxxx, xx-xxxx-xxxx และ xx-xxxx-xxxx ส่วนนาย xxx xxx ใช้โทรศัพท์หมายเลข xx-xxxx-xxxx, xx-xxxx-xxxx และนาย xxx xxxx ใช้โทรศัพท์หมายเลข xx-xxxx-xxxx ซึ่งสอดคล้องกับคำให้การของนาย xxxx เชื่อว่านาย xxxx ให้การตามความสัตย์จริง จากการสอบสวน ร.ต.อ. xxxx xxx พยานที่ ๓ ให้การว่า ได้ร่วมกับพวก จับกุมนาย xxxxxx พยานที่ ๑ พร้อมด้วยยาบ้าและยาไอซ์ของกลาง ซึ่งได้ให้การรับสารภาพว่าสั่งซื้อยาบ้าจากนาย xxxx ทางเฟซบุ๊กแล้วโอนเงินค่ายาบ้าให้นาย xxxx เข้าบัญชี น.ส. xxxx xxxx เลขที่บัญชี xxx-x-xxxx-x จากการสืบสวนทราบว่า น.ส. xxxx เป็นเครือข่ายนาย xxxx นอกจากนี้ยังตรวจพบข้อความสนทนาการซื้อขายยาบ้าระหว่างนาย xxxx กับนาย xxxx ทางแอปพลิเคชันไลน์ จึงคัดลอกข้อมูลมอบให้พนักงานสอบสวนแล้ว จากการนาย xxxx พยานที่ ๔ ให้การว่า เป็นบิดานาย xxxx ผู้ต้องหาที่ ๑ พยานมีบุตร ๒ คน คนที่ ๑ นาย xxxx xx ทำงานที่ประเทศเกาหลี และคนที่ ๒ คือนาย xxxx xx มีนิสัยบอกไม่เชื่อฟังเคยต้องคดียาเสพติดและอารูสปีนมาก่อน ถูกจำคุก ๔ ปี ๑๒ เดือน ฟังพันโทษจาก





## รายงานการสอบสวนคดีอาญาที่ ๒๐๘/๒๕๖๓

แผ่นที่ ๙

เรือนจำเขาพริก จังหวัดนครราชสีมา เมื่อเดือนสิงหาคม ๒๕๖๑ หลังจากพ้นโทษได้ ๖ เดือน ถูกจับข้อหาเสพซัปรถจักรยานยนต์ ติดคุก ๖ เดือน เมื่อพ้นโทษเมื่อปี พ.ศ.๒๕๖๒ ได้ถูกจับกุมข้อหาอาชญากรรมที่ สภ. xxx โดยได้หลบหนีระหว่างประกันตัว พยานยังให้การต่อไปว่ากรณีตรวจพบข้อมูลการโอนเงินจากบัญชี xxxx xxxx เข้าบัญชีพยานธนาคารเพื่อการเกษตรและสหกรณ์การเกษตร สาขาโนนศิลา จำนวน ๑๖ ครั้ง ยอดเงินทั้งสิ้น ๓๔๐,๐๕๐ บาท นั้น พยานไม่ทราบว่าเงินเกี่ยวกับค่าอะไร เพราะไม่ได้ใช้บัญชี เนื่องจากบัญชีนี้และบัตรเอทีเอ็มนาย xxxx ขอไปใช้เกือบ ๒ ปีแล้ว และไม่ได้คืนให้เคยสอบถามนาย xxxx อ้างว่าบัตรเอทีเอ็มหาย นอกจากนี้ยังเคยพยานาย xxxx ไปซื้อรถยนต์ด้วยเงินสดของนาย xxxx ด้วย **จากการสอบสวนนาง xxxx** พยานที่ ๕ ให้การว่า เป็นน้ำของนาย xxxx ซึ่งมารดานาย xxxx ซึ่งเป็นพี่สาวพยาน ได้เสียชีวิตแล้ว นาย xxxx มีประวัติเคยติดคุกคดียาเสพติดมาแล้ว กรณีตรวจพบว่าท่านรับโอนเงินจาก น.ส. xxxxx เลขที่บัญชี xxx-x-xxxxx-x ธนาคารไทยพาณิชย์ จำกัด สาขาพล เมื่อวันที่ xx xxxxx xxxx รับโอนเงิน ๒,๐๐๐ บาท, xx xxxxx xxxx รับโอนเงิน ๒,๐๐๐ บาท, xx xxxxx xxxx รับโอนเงิน ๓,๐๐๐ บาท, xx xxxxx xxxx รับโอนเงิน ๒,๐๐๐ บาท และกรณีตรวจพบว่าท่านรับโอนเงินจาก น.ส. xxxx หรือ xx xxxx เลขที่บัญชี xxx-x-xxxxx-x ธนาคารไทยพาณิชย์ จำกัด สาขานิมนานเหมินท์ เมื่อวันที่ xx xxxxx xxxx รับโอนเงิน ๔,๐๐๐ บาท, xx xxxxx xxxx รับโอนเงิน ๒,๐๐๐ บาท, xx xxxxx xxxx รับโอนเงิน ๘๐๐ บาท, xx xxxxx xxxx รับโอนเงิน ๘๐๐ บาท และ xx xxxxx xxxx ยอดเงิน ๕,๐๐๐ บาท นั้นนาย xxxx เป็นผู้โอนเงินจากทั้งสองบัญชีมาให้ใช้จ่ายในครอบครัว เนื่องจากนาย xxxx เห็นในความห่วงใยต่อ นาย xxxx จึงโอนเงินมาให้ใช้ **จากการสอบสวนนาง xxxx** พยานที่ ๖ ให้การว่า ให้บริการรับจ้างโอนเงินผ่านระบบอินเทอร์เน็ตแบงก์กิ้ง โดยมีลูกค้าทั่วไปมาใช้บริการ กรณีตรวจพบการโอนเงินจากบัญชีของพยานไปเข้าบัญชี น.ส. xxxxx เลขที่บัญชี xxx-x-xxxxx-x และบัญชี xxx-x-xxxxx-x เลขที่ xxx-x-xxxxx-x จำนวนหลายรายการนั้น เนื่องจากมีลูกค้าทราบชื่อภายหลังคือ นาย xxxxx หรือ xxx xxxx มาจ้างโอนเข้าบัญชีดังกล่าวโดย ไม่ทราบว่าเงินเกี่ยวข้องกับยาเสพติด **จากการสอบสวน นาง xxxxx** พยานที่ ๗ ให้การว่า เป็นลูกสะใภ้ของ นาง xxxxx เคยให้บริการรับจ้างโอนเงินแก่นาย xxxxx หรือ xxx xxx โดยให้โอนเข้าบัญชี น.ส. xxxxx เลขที่ข้างต้นพยานไม่ทราบว่าเงินเกี่ยวข้องกับยาเสพติด **จากการสอบสวน นาย xxxxx** พยานที่ ๘ ให้การว่า เคยถูกจับกุมยาเสพติด โดยชุดจับกุม สภ. xxxx ในครั้งนั้น ได้ยาบ้าของกลาง จำนวน ๖ เม็ด โดยรับยาบ้าจากนาย xxxxx หรือ xxx xx เหตุเกิดเมื่อวันที่ x xxxx xxxx ศาลตัดสินปรับ ๑๐,๐๐๐ บาท ต่อมา นาย xxxxx เคยสั่งการให้พยานเอาเงินจากเครือข่ายที่รับยาบ้าไปขายโอนเข้าบัญชี นาง xxxxx เลขที่บัญชี xxx-x-xxxxx-x ธนาคารไทยพาณิชย์ จำกัด สาขาพล **จากการสอบสวนนาย xxxxx** พยานที่ ๙ ให้การว่า กรณีตรวจพบหมายเลขโทรศัพท์ xx-xxxx-xxxx ถูกบันทึกไว้ในเครื่องโทรศัพท์ของนาย xxxxx xxxxx ของกลางในคดีที่ถูกจับกุมนั้น พยานยืนยันว่าหมายเลขดังกล่าวพยานให้มารดาซื้อให้โดย ใช้กับเครื่องโทรศัพท์ ยี่ห้อ หัวเหว่ย ลงทะเบียนรายเดือนในนามมารดา โดยซื้อที่ร้านสะดวกซื้อในพื้นที่จังหวัดชลบุรี ต่อมาเมื่อประมาณเดือนเมษายน ๒๕๖๓ พยานนำไปจำหน่ายกับ



## รายงานการสอบสวนคดีอาญาที่ ๒๐๘/๒๕๖๓

แผ่นที่ ๑๐

นาย xxxx หรือ xxxxx xxxxx ราษฎรบ้านเดียวกัน ได้ย่ำบ้า ๓ เม็ด ตีแทนเงิน ๓๐๐ บาท จากนั้นไปไถ่คืนมา ต่อมาเดือน มิถุนายน ๒๕๖๓ นาย xxxxx มาเล่นด้วยที่บ้านและขอเล่นโทรศัพท์แล้วไม่ยอมคืนให้พยาน พยาน ขอคืนแต่นาย xxxxx ไม่ยอมคืนให้จนเกิดมีปากเสียงชกต่อยกัน แล้วนาย xxxxx ได้ขับรถจักรยานยนต์ พร้อมเอาโทรศัพท์ไปด้วย **จากการสอบสวน นาง xxxxx** พยานที่ ๑๐ ให้การว่า เป็นมารดาของ นาย xxxxx ยืนยันว่าหมายเลขที่บันทึกไว้ในเครื่องโทรศัพท์ของกลางในคดีที่นาย xxxxx ถูกจับกุมนั้น เป็นหมายเลขโทรศัพท์ ของพยานที่ซื้อให้นาย xxxxx ยืนยันว่าไม่รู้จักนาย xxxxx **จากการสอบสวน นาย xxxxx** พยานที่ ๑๑ ให้การว่า พยานถูกชกจับกุม สภ. xxx จับตัวพร้อมของกลาง ๑,๔๐๔ เม็ด เมื่อวันที่ ๓ เมษายน ๒๕๖๓ ซึ่งของกลางในคดี ดังกล่าวพยานรับมาจาก นาย xxx หรือ xxxxx มาจำหน่าย แล้วทยอยโอนเงินเข้าบัญชี น.ส. xxxxx เลขที่บัญชี xxx-x-xxxxx-x โดยพยานได้โอนค่าย่ำบ้า จำนวน ๔ ครั้ง ยอดเงิน ๑๐๔,๕๐๐ บาท โดยโอนผ่านบัญชี นางเกษร สารระคาญ เลขที่บัญชี xxx-x-xxxxx-x ปัจจุบันพยานอยู่ระหว่างต้องโทษจำคุก ๘ ปี **จากการสอบสวน นาง xxxxx** พยานที่ ๑๒ ให้การว่า เป็นภรรยาของ นายเสกสันต์ฯ ซึ่งนาย xxxxx ให้พยานไปเปิดบัญชีธนาคาร ไทยพาณิชย์ จำกัด สาขา xxx เลขที่ xxx-x-xxxxx-x และสมัครใช้บริการเบิกถอนโอนเงินระบบอินเตอร์เน็ต แบงค์กิ้ง แล้วมอบบัญชีให้นาย xxxxx เป็นคนใช้ ต่อมานาย xxxxx ถูกจับกุมพร้อมยาบ้า ๑,๔๐๔ เม็ด **จากการสอบสวน นาง xxxxx** พยานที่ ๑๓ ให้การว่า ถูกชกจับกุม สภ. xxx จับตัวพร้อมกับนาย xxxxx xxxxx ยาบ้าของ กลาง จำนวน ๒,๐๖๘ เม็ด เมื่อวันที่ ๒๑ พฤษภาคม ๒๕๖๓ โดยนาย xxxxx xxxxx สั่งการให้ไปรับของกลางที่ เครือข่ายส่งมาทางพัสดุเคอร์รี่ แล้วถูกจับกุมพร้อมกับนาย xxxxx พยานยังให้การต่อไปว่าก่อนหน้านั้นตั้งแต่เดือน มกราคม ๒๕๖๓ เป็นต้นมา พยานรับยาบ้าจากนาย xxxxx ไปขายครั้งละถุงๆ ละ ๒๐๐ เม็ด ทยอยโอนเงินค่า ยาบ้าเข้าบัญชีนาย xxxxx เลขที่บัญชี xxx-x-xxxxx-x กระทั่งมาถูกจับกุม และให้การอีกว่า นาย xxxxx นาย xxxxx และนาย xxxxx เป็นเครือข่ายเดียวกัน **จากการสอบสวน นาย xxxxx** พยานที่ ๑๔ ให้การว่า พยาน ถูกชกจับกุม สภ. xxx พร้อมกับ น.ส. xxxxx xxxxx ยาบ้าของกลาง จำนวน ๙,๘๑๔ เม็ด เมื่อวันที่ ๒๑ พฤษภาคม ๒๕๖๓ พยานกับภรรยามีหน้าที่รอสั่งการของนาย xxxxx ในการไปรับยาบ้าตามสถานที่ต่างๆ ที่เครือข่าย นาย xxxxx นำมาวางไว้ พยานกับภรรยา ก็จะเก็บมาพักไว้รอสั่งการนาย xxxxx ที่จะสั่งให้นำไปวางต่อ ยังจุดต่างๆ อีก โดยนาย xxxxx ใช้โทรศัพท์มือถือ xx-xxxx-xxxx พยานได้รับค่าตอบแทนเล็กน้อย **จากการสอบสวน นางสาว xxxxx** พยานที่ ๑๕ ให้การสอดคล้องกับนาย xxxxx โดยถูกจับกุมพร้อมกัน และให้การ ต่อไปว่า นาย xxxxx มีฐานะเป็นพี่ชาย พี่ง้วนโทษคดียาเสพติดออกมาโดยไม่ได้ประกอบอาชีพ นาย xxxxx ได้ ชักชวนให้พยานร่วมมือในการไปรับยาบ้าแล้วนำไปวางตามจุดเริ่มทำงานมาตั้งแต่เดือนมีนาคม ๒๕๖๓ โดย วางยาบ้า ๕ ครั้ง/เดือนและ ๓ ครั้ง/สัปดาห์ ครั้งละ ๑๐ ลูกๆ ละ ๒,๐๐๐ เม็ด และสูงสุดประมาณ ๓๐ ลูก ยาบ้า ๖๐,๐๐๐ เม็ด ลูกค้าส่วนใหญ่อยู่ในเขตอำเภอแวงใหญ่ อำเภอ xxxx, อำเภอ xxxx, อำเภอ xxxx, สถานีขนส่งจังหวัด xxxxxxx โดย xxxxxx ให้ใช้รถยนต์ ยี่ห้อโตโยต้า สีขาว ไม่ทราบทะเบียน เป็นพาหนะ นอกจากนี้ยังเคยเห็นนางสาว xxxxxx มาพบนาย xxxxxx ที่บ้านของพยาน พยานเคยพานาย xxxxxx xxxxx



รายงานการสอบสวนคดีอาญาที่ ๒๐๘/๒๕๖๓

แผ่นที่ ๑๑

ไปเปิดบัญชีธนาคารไทยพาณิชย์ จำกัด สาขาพล เลขที่ xxx-x-xxxxx-x แล้วเอาไปให้นาย xxxxx ซึ่งนาย xxxxx และนาย xxxxx เป็นเครือข่ายเดียวกัน จากการสอบสวน นาย xxxxx พยานที่ ๑๖ ให้การว่า กรณีตรวจพบรายการโอนเงินจากบัญชีพยาน เลขที่ xxx-x-xxxxx-x เข้าบัญชี น.ส. xxxxx xxxx เลขที่บัญชี xxx-x-xxxxx-x นั้น พยานไม่ได้เป็นคนใช้บัญชี โดยไปเปิดบัญชีให้ น.ส. xxxxx **จากการสอบสวน นาง xxxxx** พยานที่ ๑๗ ให้การว่า กรณีตรวจพบการโอนเงินจากบัญชี นาย xxxxx xxxxx เลขที่บัญชี xxx-x-xxxxx-x เข้าบัญชีของพยาน ธนาคารกสิกรไทย จำกัด สาขา xxxxx เลขที่บัญชี xxx-x-xxxxx-x นั้น พยานไม่ทราบ เพราะทำสมุดบัญชีและบัตรเอทีเอ็มหาย หลังจากได้รับหมายเรียก พยานได้ไปตรวจสอบบัญชีกับทางธนาคารปรากฏว่ามีเงินถูกถอนออกจำนวน ๑๖,๘๓๙,๕๗๕ บาท พยานไม่รู้จักนาย xxxxx **จากการสอบสวน นางสาว xxxxx** พยานที่ ๑๘ ให้การว่า กรณีตรวจพบการโอนเงินจากบัญชี นาย xxxxx xxxxx เลขที่บัญชี xxx-x-xxxxx-x เข้าบัญชีของพยาน ธนาคารกสิกรไทย จำกัด สาขา xxx เลขที่บัญชี xxx-x-xxxxx-x นั้น เมื่อประมาณเดือนมีนาคม-เมษายน ๒๕๖๓ ได้มีนางสาว xxxxx xxxxx ซึ่งเป็นเพื่อนบ้านขอให้พยานไปเปิดบัญชีให้ โดยจะให้ค่าบัญชี ๕๐๐ บาท พยานมีฐานะยากจนไม่มีเงินจึงไปเปิดบัญชีให้ บัญชีเลขที่ xxx-x-xxxxx-x หลังจากนั้นก็ไม่ทราบว่า น.ส. xxxxx นำบัญชีของพยานไปทำอะไร **จากการสอบสวน นางสาว xxxxx** พยานที่ ๑๙ ให้การว่า อยู่กินฉันสามีภรรยา กับนาย xxxxx เมื่อวันที่ ๖ มิถุนายน ๒๕๖๓ ขณะหลบหนีการจับกุมพร้อมกับนาย xxxxx ถูกจับได้พร้อมยาบ้า นาย xxxxx หลบหนีไปได้ พยานถูกตัดสินจำคุก ๓ ปี ๑๒ เดือน รับว่าได้เอาบัญชีธนาคารของ นางสาว xxxxx ไปให้นาย xxxxx ใช้ เข้าใจว่าเอาไปใช้ในการซื้อขายยาเสพติดกับเครือข่ายเพื่อการโอนและรับโอนเงินค่ายาเสพติด และปัจจุบันนี้ บัตรเอทีเอ็มก็อยู่กับนาย xxxxx และยังให้การต่อไปว่า นาย xxxxx ก่อนที่จะมาอยู่กินกับพยาน นาย xxxxx คบหากับนางสาว xxxxx xxxxx **จากการสอบสวนนาง xxxxx** พยานที่ ๒๐ ให้การว่า เป็นมารดาของนาง xxxxx xxxxx พยานไม่ทราบว่าบุตรสาวทำงานอะไร อยู่ที่ใด เพราะไม่เคยแจ้งให้ทราบและติดต่อไม่ได้ **จากการสอบสวน ร.ต.อ. xxxxx** พยานที่ ๒๑ ให้การว่า รับราชการตำแหน่งรองสารวัตรสืบสวน สภ. xxxxx จากการสืบสวนทราบว่า นาย xxxxx, นาย xxxxx, และนาย xxxxx มีพฤติการณ์เป็นเครือข่ายยาเสพติดโดยสั่งนำเข้ายาบ้าจาก สปป.ลาว และได้จับกุมเครือข่ายของบุคคลดังกล่าว คือ เมื่อวันที่ ๓ เมษายน ๒๕๖๓ จับกุมนาย xxxxx xxxxx ยาบ้า ๑,๔๐๔ เม็ด ซึ่งให้การถึงนาย xxxxx และวันที่ ๒๑ พฤษภาคม ๒๕๖๓ จับกุมนาย xxxxx xxxxx, นางสาว xxxxx xxxxx ยาบ้า ๒,๐๖๘ เม็ด ในวันเดียวกันขยายผลไปจับกุม นาย xxxxx xxxxx และนางสาว xxxxx xxxxx ยาบ้า ๙,๘๗๑ เม็ด ซึ่งให้การถึงนาย xxxxx จากการสืบสวน นาย xxxxx, นาย xxxxx และ xxxxx เป็นเครือข่ายเดียวกัน ซึ่งนาย xxxxx เป็นลูกน้องคนสนิทของ นาย xxxxx โดยมีหน้าที่นำยาบ้าไปวางตามสั่งการของนาย xxxxx โดยล่าสุดนาย xxxxx ได้นำยาบ้ามาส่งมอบให้กับลูกค้าเพื่อนำไปกระจายตามสั่งการของนาย xxxxx ใช้รถยนต์ ยี่ห้อ ฮอนด้า ซิตี โดยสวมทะเบียน xx xxxx xxxxx ซึ่งตรวจสอบแล้วเป็นชื่อบุคคลอื่นอยู่ระหว่างสืบสวนจับกุม **จากการสอบสวน นาย xxxxx xxxxx** พยานที่ ๒๒ ให้การว่า มีอาชีพพนักงานขายรถอยู่ที่บริษัทสามเหลี่ยมมอโต้ จำกัด เมื่อวันที่ ๓๐ เมษายน ๒๕๖๓



## รายงานการสอบสวนคดีอาญาที่ ๒๐๘/๒๕๖๓

แผ่นที่ ๑๖

ได้มีนาย xxxxx xxxxx กับพวก มาซื้อรถยนต์เก๋งยี่ห้อ ฮอนด้า ซีวิค ทะเบียน xx xxx xxxx ด้วยเงินสด ราคา ๗๐๐,๐๐๐ บาท โดยซื้อในนามบิดา **จากการสอบสวน นางสาว xxxxx** พยานที่ ๒๓ ให้การว่า มีอาชีพอายกรถยนต์มือสองระหว่างเดือนธันวาคม ๒๕๖๒- เดือนมกราคม ๒๕๖๓ ได้ขายรถยนต์ จำนวน ๒ คัน ให้กับนาย xxxxx xxxx บิดานาย xxxxx คือ รถยนต์ปิกอัพ คันทะเบียน xx xxxx xxxx ราคา ๔๘๐,๐๐๐ บาท วางดาวน์ ๑๐๐,๐๐๐ บาท ที่เหลือจัดไฟแนนท์และรถยนต์เก๋ง ยี่ห้อ ฮอนด้า ซีวิค ทะเบียน xx xxxx xxxx ซื้อด้วยสด ราคา ๓๓๐,๐๐๐ บาท แต่ในขณะที่ตกลงซื้อขายกัน นาย xxxxx จะเป็นคนตัดสินใจในการเลือกซื้อ **จากการสอบสวน นางสาว xxxxx** พยานที่ ๒๔ ให้การว่า เป็นพนักงานธนาคารไทยพาณิชย์ จำกัด สาขาพล จากการตรวจสอบบัญชีเลขที่ xxx-x-xxxxx-x เปิดบัญชีโดย น.ส. xxxxx xxxxx ประเภทออมทรัพย์ เบิกถอนเงินสดโดยระบบ E-NET และบัตรเอทีเอ็ม มีคำขอเปิดใช้บริการ SMS ผูกกับหมายเลขโทรศัพท์ xx-xxxx-xxxx มีรายการเคลื่อนไหวบัญชี ระหว่าง ๑๔ มกราคม ๒๕๖๓ - ๑๒ พฤษภาคม ๒๕๖๓ มีการทำธุรกรรมด้านฝากเงิน ๑๖๕ รายการ เป็นเงิน ๑,๘๓๔,๗๑๒ บาท ด้านถอนเงิน ๑๔๕ รายการ เป็นเงิน ๑,๘๑๔,๒๘๐ บาท ส่วนบัญชีเลขที่ xxx-x-xxxxx-x เปิดบัญชีโดย นาย xxxxx xxxxx บัญชีประเภทเงินฝากออมทรัพย์ เบิกถอนเงิน ผ่าน SCB Easy APP มีคำขอเปิดใช้บริการ SMS ผูกกับหมายเลขโทรศัพท์ xx-xxxx-xxxx มีรายการเคลื่อนไหวบัญชี ระหว่าง ๑๙ กุมภาพันธ์ ๒๕๖๓ - ๑๕ มิถุนายน ๒๕๖๓ มีการทำธุรกรรมด้านฝากเงิน ๓๐ รายการ เป็นเงิน ๔๘๕,๒๗๑ บาท ด้านถอนเงิน ๒๘ รายการ เป็นเงิน ๔๘๕,๒๕๐ บาท **จากการสอบสวน นางสาว xxxxx** พยานที่ ๒๕ ให้การว่าเป็นพนักงานธนาคารกสิกรไทย จำกัด สาขาพล จากการตรวจสอบบัญชีเลขที่ xxx-x-xxxxx-x เปิดบัญชีโดย นาย xxxxx xxxxx ประเภทออมทรัพย์ เบิกถอน/โอนเงินโดยระบบ K PLUS และบัตรเดบิต มีคำขอเปิดใช้บริการ SMS ผูกกับหมายเลขโทรศัพท์ xx-xxxx-xxxx มีรายการเคลื่อนไหวบัญชี ระหว่าง ๒ มกราคม ๒๕๖๓ - ๒๔ กรกฎาคม ๒๕๖๓ มีการทำธุรกรรมด้านฝากเงิน ๕๗๔ รายการ เป็นเงิน ๓,๗๗๐,๘๓๕ บาท ด้านถอนเงิน ๙๑๗ รายการ เป็นเงิน ๓,๗๗๐,๘๙๙.๘๐ บาท มียอดเงินคงเหลือ ๖๐.๘๐ บาท **จากการสอบสวน พ.ต.ท. xxxxx** ให้การ ตามคำสั่งแต่งตั้งพนักงานสืบสวนสอบสวน พยานได้ดำเนินการสืบสวน โดยได้รายงานการสืบสวนมอบให้พนักงานสอบสวนแล้ว

จากการรวบรวมพยานหลักฐานต่างๆ แล้วทราบว่าทั้งคดีที่นาย xxxxx พยานถูกจับกุมพร้อมยาบ้าของกลาง ๖,๙๔๒ เม็ด ท้องที่ สภ. xxxx, นาย xxxxx พยานถูกจับกุมพร้อมยาบ้าของกลาง ๑๔๐๔ เม็ด ท้องที่ สภ. xxx, นาย xxxxx และ นางสาว xxxxx ถูกจับกุมพร้อมยาบ้าของกลาง ๒,๐๖๘ เม็ด ท้องที่ สภ. xxx และคดีนาย xxxxx พยาน กับนางสาว xxxxx พยาน ถูกจับกุมพร้อมยาบ้าของกลาง ๙,๘๗๑ เม็ด ท้องที่ สภ. xxxxx นั้นล้วนมีความเชื่อมโยงกันโดยมีนาย xxxxx หรือ xxxxx xxxx เป็นผู้สั่งนำเข้ายาบ้าจาก สเปน.ลาว แล้วให้นาย xxxxx xxxxx, นาย xxxxx หรือ xxxxx xxxx ไปกระจายยาบ้าให้เครือข่ายนำไปจำหน่ายตามท้องที่ที่ถูกจับกุม โดยพฤติการณ์ดังกล่าวเริ่มตั้งแต่ นาย xxxxx พันโทชออกมาเมื่อเดือน กันยายน ๒๕๖๒ โดยพบรายการโอนเงินจากบัญชี น.ส. xxxxx เลขที่ xxx-x-xxxxx-x โอนเข้าบัญชีนาย xxxxx xxxxx บิดานาย xxxxx





## รายงานการสอบสวนคดีอาญาที่ ๒๐๘/๒๕๖๓

แผ่นที่ ๑๓

ธนาคารเพื่อการเกษตรและสหกรณ์ ครั้งแรกเมื่อ ๒๕ ตุลาคม ๒๕๖๒ ยอดเงิน ๑๓,๐๐๐ บาท และโอนอีกหลายครั้ง ครั้งสุดท้ายเมื่อวันที่ ๙ มกราคม ๒๕๖๓ จำนวน ๙๕,๕๕๐ บาท รวมโอนเงินจากบัญชี น.ส. xxxxx ไปยังเข้าบัญชีนาย xxxxx จำนวน ๓๔๐,๐๕๐ บาท ซึ่งในช่วงดังกล่าวนาย xxxxx กับบิดาได้ซื้อรถยนต์ จำนวน ๓ คัน สอดคล้องคำให้การนาย xxxxxx และสอดคล้องกับปากคำ น.ส. xxxxx ว่ารู้จักกับนาย xxxxx เมื่อเดือน ตุลาคม ๒๕๖๒ จากข้อเท็จจริงดังกล่าวจึงบ่งชี้ว่า นาย xxxxx มีพฤติการณ์จำหน่ายยาเสพติดโดยสิ่งนำเข้ามาแล้ว ให้เครือข่ายไปกระจายให้ลูกค้านำไปจำหน่ายต่อโดยจะไม่แตะต้องยาเสพติด แต่จะให้นาย xxxxxx xxxxxx เครือข่ายคนสนิทเป็นคนนำยาบ้าไปวางตามจุดนัดหมาย จากนั้นก็จะให้เครือข่ายที่รับยาบ้าไปขายโอนเงินเข้าบัญชี น.ส. xxxxx, บัญชี น.ส. xxxxx และบัญชี นาย xxxxx นำเงินที่ได้จากการจำหน่ายยาเสพติดไปเปลี่ยนสภาพทรัพย์สิน ต่อมา นาย xxxxx xxxxx เครือข่ายถูกจับกุม เมื่อวันที่ ๓ เมษายน ๒๕๖๓ พร้อมยาบ้า จำนวน ๑,๔๐๔ เม็ด โดยพบหลักฐานการโอนเงินค่ายาบ้าจากบัญชีนางสาวเพชรฯ ภรรยา นาย xxxxx ไปเข้าบัญชี น.ส. xxxxx จำนวน ๔ ครั้ง ยอดเงิน ๑๐๔,๕๐๐ บาท ซึ่งนาย xxxxx ก็ให้การยืนยัน และต่อมาเมื่อวันที่ ๕ พฤษภาคม ๒๕๖๓ นาย xxxxx ถูกจับกุม พร้อมยาบ้าจำนวน ๖,๙๔๒ เม็ด โดยมีหลักฐานการโอนเงินจากบัญชีนาย xxxxx xxxxx ธนาคารไทยพาณิชย์ จำกัด สาขาภูเก็ต เลขที่บัญชี xxx-x-xxxxx-x โอนเข้าบัญชี น.ส. xxxxx เลขที่บัญชี xxx-x-xxxxx-x จำนวน ๒๓ ครั้ง ยอดเงินทั้งสิ้น ๒๘๕,๙๐๐ บาท สอดคล้องคำให้การของนาย xxxxx ซึ่งเมื่อมียอดเงินโอนเข้านาย xxxxx ก็โอนต่อไปบัญชี น.ส. xxxxx เลขที่ xxx-x-xxxxx-x โดยพบว่าบัญชี น.ส. xxxxx xxxxx รับโอนเงินจากบัญชี น.ส. xxxxx จำนวนถึง ๑๐๙ รายการ มียอดโอนตั้งแต่หลักพันจนถึงหลักหมื่น รวมทั้งสิ้น ๑,๓๒๓,๓๓๐ บาท เมื่อตรวจสอบรายการโอนเงินอื่นๆ ก็พบว่า มีการโอนเงินจากบัญชีธนาคารไทยพาณิชย์ จำกัด สาขา xxxxx ชื่อบัญชี นาง xxxxx xxxxxx เลขที่บัญชี xxx-x-xxxxx-x โอนเข้าบัญชี น.ส. xxxxx จำนวน ๗ รายการ ยอดเงิน ๓๙,๓๐๐ บาท และโอนเข้าบัญชี น.ส. xxxxx จำนวน ๒๔ รายการ ยอดเงิน ๒๒๓,๗๐๐ บาท ซึ่งนาง xxxxx ยืนยันว่ามีนาย xxxxx สอดคล้องกับคำให้การนาย xxxxx และตรวจสอบรายการโอนเงินเข้าบัญชี น.ส. xxxxx รายการอื่น ก็พบรายการโอนเงินโดย น.ส. xxxxx ซึ่งให้การยืนยันว่า นาย xxxxx เป็นคนใช้บัญชี และนาย xxxxx ก็ให้การยืนยันว่ารับยาบ้าจากนาย xxxxx ไปขาย แล้วทยอยเงินค่ายาบ้าแก่นาย xxxxx เข้าบัญชี น.ส. xxxxx เลขที่บัญชี xxx-x-xxxxx-x จำนวน ๔ ครั้ง ยอดเงิน ๑๐๔,๕๐๐ บาท ช่วงเดือน มีนาคม ๒๕๖๓ กระทั่งมาถูกจับกุมเมื่อวันที่ ๓ เมษายน ๒๕๖๓ และเมื่อตรวจสอบการโอนเงินจากบัญชี น.ส. xxxxx ไปยังบัญชี นาย xxxxx xxxxx เลขที่บัญชี xxx-x-xxxxx-x จำนวน ๖ รายการ ยอดเงิน ๓๑๕,๒๐๐ บาท และโอนคืน จำนวน ๗ รายการ ยอดเงิน ๒๘๒,๓๐๐ บาท ซึ่ง น.ส. xxxxx ยืนยันว่า ได้พานาย xxxxx ไปเปิดบัญชีธนาคารเลขที่ xxx-x-xxxxx-x แล้วเอาบัญชีไปให้นาย xxxxx อีกทั้งจากการตรวจสอบรายการโอนรับโอนเงินรายการอื่น ล้วนแต่เป็นบัญชีของบุคคลที่มีประวัติเกี่ยวข้องกับยาเสพติด จึงบ่งชี้ว่าบัญชีเลขที่ xxx-x-xxxxx-x ชื่อบัญชี น.ส. xxxxx xxxxx, บัญชีเลขที่ xxx-x-xxxxx-x ชื่อบัญชี น.ส. xxxxx xxxxx และบัญชีเลขที่ xxx-x-xxxxx-x ชื่อบัญชี นาย xxxxx xxxxx เป็นบัญชียาเสพติดซึ่งนาย xxxxx เป็นผู้ใช้ทั้งสามบัญชี โดยนาย xxxxxx xxxxx





## รายงานการสอบสวนคดีอาญาที่ ๒๐๘/๒๕๖๓

แผ่นที่ ๑๔

ให้เครือข่ายโอนเข้าบัญชีเลขที่ xxx-x-xxxx-x ชื่อบัญชี น.ส. xxxxx xxxxx จากนั้นก็จะโอนเข้าบัญชี xxx-x-xxxx-x ชื่อบัญชี น.ส. xxxxx xxxxx พยานที่ ๒ แล้วถอนเงินออกมาบางส่วนและโอนเข้าบัญชีนาย xxxxx ทั้งนี้เพื่อให้ดูเหมือนว่าเป็นการโอนเงินตามปกติและไม่เป็นพิรุณ ส่วนนาย xxxxx xxxxx จากการสืบสวนสอบสวนช่วงวันเวลาเกิดเหตุยังพบอีกว่ามีการโอนเงินจากบัญชีกสิกรไทย จำกัด สาขาพล เลขที่ xxx-x-xxxx-x ชื่อบัญชีนาย xxxxx xxxxx ผูกกับหมายเลขโทรศัพท์ xx-xxxx-xxxx โอนเข้าบัญชี น.ส. xxxxx จำนวน ๒๙ รายการ ยอดเงิน ๑๕๖,๕๐๐ บาท และรับโอนจากบัญชี น.ส. xxxxx จำนวน ๓ รายการ ยอดเงิน ๙,๗๓๐ บาท และโอนเข้าบัญชี น.ส. xxxxx จำนวน ๑๐ รายการ ยอดเงิน ๒๑๓,๔๐๐ บาท สอดคล้องกับคำให้การของ น.ส. xxxxx ซึ่งให้การว่ารับยาบ้าจากนาย xxxxx ไปขาย ตั้งแต่เดือนมกราคม ๒๕๖๓ เรื่อยมา โดยทยอยโอนเงินให้นาย xxxxx ผ่านบัญชีธนาคารกสิกรไทย จำกัด สาขา xxx เลขที่ xxx-x-xxxx-x จำนวน ๙๓ รายการ ยอดเงิน ๒๓๙,๖๐๐ บาท และพบการโอนเงินจากบัญชีนาย xxxxx คืนให้ น.ส. xxxxx บัญชีเลขที่ xxx-x-xxxx-x จำนวน ๕ ครั้ง ยอดเงิน ๑๖๐,๐๐๐ บาท เชื่อว่านาย xxxxx ให้ค่าจ้างแก่ น.ส. xxxxx xxxxx กระทั่งถูกจับกุม และพบการโอนเงินจากบัญชีนาย xxxxx ไปเข้าบัญชี น.ส. xxxxx อีกจำนวน ๓๓ ครั้ง มียอดเงินหลักร้อยถึงหลักพันและจำนวน ๑๐,๐๐๐ บาท ๑ ครั้ง เริ่มตั้งแต่ มกราคม ๒๕๖๓ จนถึงพฤษภาคม ๒๕๖๓ สอดคล้องกับคำให้การ ของน.ส. xxxxx ให้การว่าได้รับค่าจ้างในการวางยาบ้าตามสั่งการ นาย xxxxx ไม่นานอน เชื่อว่ารายการโอนเงินจากบัญชีนาย xxxxx เข้าบัญชี น.ส. xxxxx และบัญชี น.ส. xxxxx ดังกล่าวนั้น เป็นการรวบรวมเงินค่ายาบ้าที่นาย xxxxx รับไปจำหน่าย นอกจากนี้ นาย xxxxx ยังมีการปกปิดอำพรางแหล่งที่มาของเงินโดยให้ น.ส. xxxxx พยานไปเปิดบัญชีให้แล้วใช้บัญชี

จากการตรวจสอบข้อมูลการใช้โทรศัพท์ นาย xxxxx xxxxx ใช้โทรศัพท์หมายเลข xx-xxxx-xxxx นาย xxxxx xxxxx ใช้โทรศัพท์หมายเลข xx-xxxx-xxxx, xx-xxxx-xxxx, xx-xxxx-xxxx, ส่วนนาย xxxxx ใช้โทรศัพท์หมายเลข xx-xxxx-xxxx, xx-xxxx-xxxx, และนาย xxxxx xxxxx ใช้โทรศัพท์หมายเลข xx-xxxx-xxxx, xx-xxxx-xxxx โดยปรากฏข้อมูลการใช้โทรศัพท์ติดต่อถึงกันดังนี้

พบการติดต่อครั้งแรกระหว่างนาย xxxxx กับนาย xxxxx คือ ๗/๔/๒๐ เวลา ๐๐:๓๘:๓๔ นาย xxxxx รับสายนาย xxxxx ทางหมายเลข xx-xxxx-xxxx เป็นเวลาสั้นๆ ๒ วินาที

๗/๔/๒๐ เวลา ๑๑:๓๒:๔๕ นาย xxxxx xxxxx รับสายนาย xxxxx xxxxx ทางหมายเลข xx-xxxx-xxxx ใช้เวลา ๒๑ วินาที

๗/๔/๒๐ เวลา ๑๖:๔๖:๕๓ นาย xxxxx xxxxx โทรติดต่อกับนาย xxx xxx ทางหมายเลข xx-xxxx-xxxx ใช้เวลา ๓๘ วินาที

๗/๔/๒๐ เวลา ๑๖:๕๐:๒๗ นาย xxxxx xxxxx รับสายนาย xxxxx xxxxx ทางหมายเลข xx-xxxx-xxxx ใช้เวลา ๓๘ วินาที



## รายงานการสอบสวนคดีอาญาที่ ๒๐๘/๒๕๖๓

แผ่นที่ ๑๕

๘/๔/๒๐ เวลา ๐๓:๕๗:๐๕ นาย xxxxx xxx รับสายนาย xxxxx xxx ทางหมายเลข xx-xxxx-xxxx  
ใช้เวลา ๔๔ วินาที

๘/๔/๒๐ เวลา ๒๐:๔๑:๑๘ นาย xxxxx รับสายนาย xxxxx หรือ xxxxx ทางหมายเลข xx-xxxx-xxxx  
ใช้เวลา ๖๒ วินาที

๘/๔/๒๐ เวลา ๒๑:๑๕:๓๒ นาย xxxxx xxx รับสายนาย xxxxx xxx ทางหมายเลข xx-xxxx-xxxx  
ใช้เวลา ๑๔ วินาที

๘/๔/๒๐ เวลา ๒๒:๕๐:๓๖ นาย xxxxx xxx รับสายนาย xxxxx xxx ทางหมายเลข xx-xxxx-xxxx  
ใช้เวลา ๙๑ วินาที (ซึ่งนาย xxxxx xxx เปลี่ยนหมายเลขโทร)

๑๓/๔/๒๐ เวลา ๐๒:๔๖:๔๖ นาย xxxxx รับสายนาย xxxxx หรือ xxxxx ทางหมายเลข xx-xxxx-xxxx  
ใช้เวลา ๗๒ วินาที

๑๓/๔/๒๐ เวลา ๐๖:๐๔:๒๗ นาย xxxxx โทรติดต่อนาย xxxxx ทางหมายเลข xx-xxxx-xxxx  
ใช้เวลา ๒๓๙ วินาที

๑๓/๔/๒๐ เวลา ๑๑:๕๗:๕๒ นาย xxxxx รับสายนาย xxxxx หรือ xxxxx ทางหมายเลข xx-xxxx-xxxx  
ใช้เวลา ๑๒๗ วินาที

๒๘/๔/๒๐ เวลา ๐๐:๒๘:๕๓ นาย xxxxxx โทรติดต่อนาย xxxxxx ทางหมายเลข xx-xxxx-xxxx  
ใช้เวลา ๑๖ วินาที

๒๘/๔/๒๐ เวลา ๐๐:๒๙:๒๔ นาย xxxxxx รับสายนาย xxxxxx ทางหมายเลข xx-xxxx-xxxx  
ใช้เวลา ๒๙ วินาที

๓/๕/๒๐ เวลา ๐๘:๓๒:๒๑ นาย xxxxxx รับสายนาย xxxxxx ทางหมายเลข xx-xxxx-xxxx  
ใช้เวลา ๒๗ วินาที

๓/๕/๒๐ เวลา ๑๑:๕๗:๓๘ นาย xxxxxx รับสายนาย xxxxxx ทางหมายเลข xx-xxxx-xxxx  
ใช้เวลา ๕๔ วินาที

วิเคราะห์แล้วพบว่ามีการติดต่อระหว่าง นาย xxxxx กับนาย xxxxx จำนวน ๔๙ ครั้ง, นาย xxxxx  
จำนวน ๖ ครั้ง และระหว่างนาย xxxxx กับนาย xxxxx จำนวน ๑๗ ครั้ง โดยช่วงระหว่างเวลา ๒๐:๔๔:๒๐ น.  
ของวันที่ ๑๒ เมษายน ๒๕๖๓ จนถึงเวลา ๐๖:๐๔:๒๗ น. ของวันที่ ๑๓ เมษายน ๒๕๖๓ พบการติดต่อระหว่าง  
นาย xxxxx, นาย xxxxx, นาย xxxxx และนาย xxxxx ต่อเนื่องอย่างมีนัยสำคัญ สอดคล้องกับคำให้การของ  
นาย xxxxx และข้อความการสนทนาทางแอปพลิเคชันไลน์ระหว่างนาย xxxxx และนาย xxxxx ถึงเรื่อง  
การส่งมอบยาบ้า



## รายงานการสอบสวนคดีอาญาที่ ๒๐๘/๒๕๖๓

แผ่นที่ ๑๖

นอกจากนี้ในคดีที่ น.ส. xxxxx xxxxx และนาย xxxxx xxxxx ถูกจับกุมพร้อมของกลาง ยาบ้า ๒,๐๖๘ เม็ด ท้องที่ สภ. xxxxx นั้นยังปรากฏว่า พบการติดต่อทางโทรศัพท์ระหว่างนาย xxxxx หมายเลข xx-xxxx-xxxx กับนาย xxxxx หมายเลข xx-xxxx-xxxx ช่วงวันที่ ๑๔ พฤษภาคม ๒๕๖๓ ถึงวันที่ ๒๑ พฤษภาคม ๒๕๖๓ เป็นจำนวนถึง ๖๐ ครั้ง สอดคล้องกับทางการสืบสวนของ ร.ต.อ. xxxxx ที่ให้การว่านาย xxxxx และ น.ส. xxxxx รับยาบ้าจากนาย xxxxx มาขาย อีกทั้งระหว่างเดือนเมษายน ๒๕๖๓ ถึง ๒๑ พฤษภาคม ๒๕๖๓ ปรากฏว่ามีการติดต่อกันทางโทรศัพท์ระหว่างนาย xxxxx, นาย xxxxx และนาย xxxxx อยู่บ่อยครั้ง

พิเคราะห์พยานหลักฐานต่างๆ แล้วเห็นว่า มีความเชื่อมโยงทางพยานหลักฐาน ทั้งพยานบุคคล พยาน เอกสารข้อมูลการใช้โทรศัพท์และข้อมูลการโอนเงินทางบัญชีมีความสอดคล้องกัน พฤติการณ์การกระทำของ นาย xxxxx ผู้ต้องหาที่ ๑, นาย xxxxx ผู้ต้องหาที่ ๒, นาย xxxxx ผู้ต้องหาที่ ๓ เป็นผู้ก่อด้วยการใช้ จ้างวาน หรือ วิธีอื่นใดให้นาย xxxxx xxxxx พยานที่ ๑ กระทำความผิดฐาน มียาเสพติดให้โทษประเภท ๑ (เมทแอมเฟตามีน) มีปริมาณคำนวณเป็นสารบริสุทธิ์เกินยี่สิบกรัมขึ้นไปในครอบครองเพื่อจำหน่าย ประกอบผลตรวจพิสูจน์ยาเสพติด ของกลาง ในคดีอาญาที่ xxx/๒๕๖๓ สภ. xxxxxx นำมาขยายผลในคดีนี้, เป็นผู้ก่อด้วยการใช้ จ้างวาน หรือ วิธีอื่นใด ให้ นาย xxxxx xxxxx พยานที่ ๑๑ กระทำความผิดฐาน มียาเสพติดให้โทษประเภท ๑ (เมทแอมเฟตามีน) ไว้ในครอบครองเพื่อจำหน่าย ประกอบผลตรวจพิสูจน์ยาเสพติดของกลาง ในคดีอาญาที่ xxx/๒๕๖๓ สภ. xxxxx นำมาขยายผลในคดีนี้, เป็นผู้ก่อด้วยการใช้ จ้างวาน หรือวิธีอื่นใดให้ นาง xxxxx เพิ่มคุณธรรม พยานที่ ๑๓ กับพวก กระทำความผิดฐาน ร่วมกันมียาเสพติดให้โทษประเภท ๑ (เมทแอมเฟตามีน) มีปริมาณคำนวณเป็นสารบริสุทธิ์เกินยี่สิบกรัมขึ้นไปในครอบครองเพื่อจำหน่าย ประกอบผลตรวจพิสูจน์ยาเสพติดของกลาง ในคดีอาญาที่ xxx/๒๕๖๓ สภ. xxxxx นำมาขยายผลในคดีนี้ และเป็นผู้ก่อด้วยการใช้ จ้างวาน หรือวิธีอื่นใดให้ นาย xxxxx xxxxx พยานที่ ๑๔ และนางสาว xxxxx xxxxx พยานที่ ๑๕ กระทำความผิดฐาน ร่วมกันมียาเสพติดให้โทษประเภท ๑ (เมทแอมเฟตามีน) มีปริมาณคำนวณเป็นสารบริสุทธิ์เกินยี่สิบกรัมขึ้นไปในครอบครองเพื่อจำหน่าย ประกอบผลตรวจพิสูจน์ยาเสพติดของกลาง ในคดีอาญาที่ xx/๒๕๖๓ สภ. xxxxxx นำมาขยายผลในคดีนี้ อันเป็นความผิดตาม พ.ร.บ.ยาเสพติดให้โทษ พ.ศ.๒๕๒๒ มาตรา ๑๕, ๖๖ ประกอบประมวลกฎหมายอาญา มาตรา ๘๓, ๘๔, ๙๑

นอกจากความผิดดังกล่าวแล้ว นาย xxxxx ผู้ต้องหาที่ ๑, นาย xxxxx ผู้ต้องหาที่ ๒ และนาย xxxxx ผู้ต้องหาที่ ๓ ได้ใช้บัญชีธนาคารของบุคคลอื่นสำหรับการโอน รับโอนเงินที่ได้จากการจำหน่ายยาเสพติดนำไปซื้อ ทรัพย์สินจำพวกรถยนต์ รถจักรยานยนต์ อันเป็นการเปลี่ยนสภาพทรัพย์สินที่เกี่ยวกับการกระทำความผิด เพื่อซุกซ่อนหรือปกปิดแหล่งที่มาของเงินหรือกระทำได้ด้วยประการใดๆ เพื่อปกปิดหรืออำพรางลักษณะที่แท้จริง การได้มา แหล่งที่ตั้ง การจำหน่าย การโอน ซึ่งทรัพย์สินที่เกี่ยวกับการกระทำความผิด จึงเป็นความผิดฐาน “ร่วมกันฟอกเงิน” ตาม พ.ร.บ.ป้องกันและปราบปรามการฟอกเงิน พ.ศ.๒๕๕๒ มาตรา ๓,๕,๖๐ ประกอบประมวลกฎหมายอาญา มาตรา ๘๓



รายงานการสอบสวนคดีอาญาที่ ๒๐๘/๒๕๖๓

แผ่นที่ ๑๗

สำหรับ นาง xxxxx xxxxx ผู้ต้องหาที่ ๔ เจ้าของบัญชีธนาคารไทยพาณิชย์ จำกัด สาขาพล เลขที่ xxx-x-xxxx-x ยินยอมให้นาย xxxxx กับพวก ใช้บัญชีธนาคารของตนเพื่อการโอนเงินจากการจำหน่ายยาเสพติด โดยมีปากคำ น.ส. xxxxx พยาน, น.ส. xxxxx พยาน และน.ส. xxxx พยานให้การยืนยัน จึงเป็นความผิดฐาน “สนับสนุนฟอกเงิน” ตาม พ.ร.บ.ป้องกันและปราบปรามการฟอกเงิน พ.ศ.๒๕๕๒ มาตรา ๗ ทางคดีมีพยานหลักฐานพอพ้องจึงเห็นควร “สั่งฟ้อง” ผู้ต้องหาที่ ๑-๔ ตามข้อกล่าวหาและบทกฎหมายที่กล่าวอ้าง

อนึ่ง การกระทำผิดฐานฟอกเงินในกรรมอื่นๆ นอกจากที่ฟ้องในคดีนี้ จะได้ทำการสืบสวนสอบสวนดำเนินคดีกับผู้กระทำผิดต่อไป

จึงเสนอความเห็นพร้อมสำนวนการสอบสวนมาเพื่อโปรดพิจารณา

พันตำรวจเอก

( xxxxxx xxxxxxxx )

ผู้กำกับการ (สอบสวน) กลุ่มงานสอบสวน กองบังคับการสืบสวนสอบสวนตำรวจภูธรภาค x

ร้อยตำรวจเอก

( xxxxxx xxxxxxxx )

รองสารวัตร (สอบสวน) สถานีตำรวจภูธร xxxxx จังหวัด xxxxxx

ร้อยตำรวจเอก

( xxxxxx xxxxxxxx )

รองสารวัตร (สอบสวน) กองบังคับการกฎหมายและคดี ตำรวจภูธรภาค x

พันตำรวจเอก

( xxxxxx xxxxxxxx )

ผู้กำกับการ (สอบสวน) กลุ่มงานสอบสวน กองบังคับการสืบสวนสอบสวนตำรวจภูธรภาค x

พันตำรวจเอก

( xxxxxx xxxxxxxx )

ผู้กำกับการ (สอบสวน) กลุ่มงานสอบสวน กองบังคับการสืบสวนสอบสวนตำรวจภูธรภาค x



พินตำรวจเอก

( xxxxxx xxxxxxxx )

ผู้กำกับการ (สอบสวน) กลุ่มงานสอบสวน กองบังคับการสืบสวนสอบสวนตำรวจภูธรภาค x

พินตำรวจเอก

( xxxxxx xxxxxxxx )

รองผู้บังคับการสืบสวนสอบสวน กองบังคับการสืบสวนสอบสวนตำรวจภูธรภาค x

ความเห็นของหัวหน้าพนักงานสอบสวน

.....

.....

.....

พลตำรวจตรี

( xxxxxx xxxxxxxx )

รองผู้บัญชาการตำรวจภูธรภาค x

ปฏิบัติราชการตำรวจภูธรภาค x /หัวหน้าพนักงานสืบสวนสอบสวน





## เครือข่ายยาเสพติด

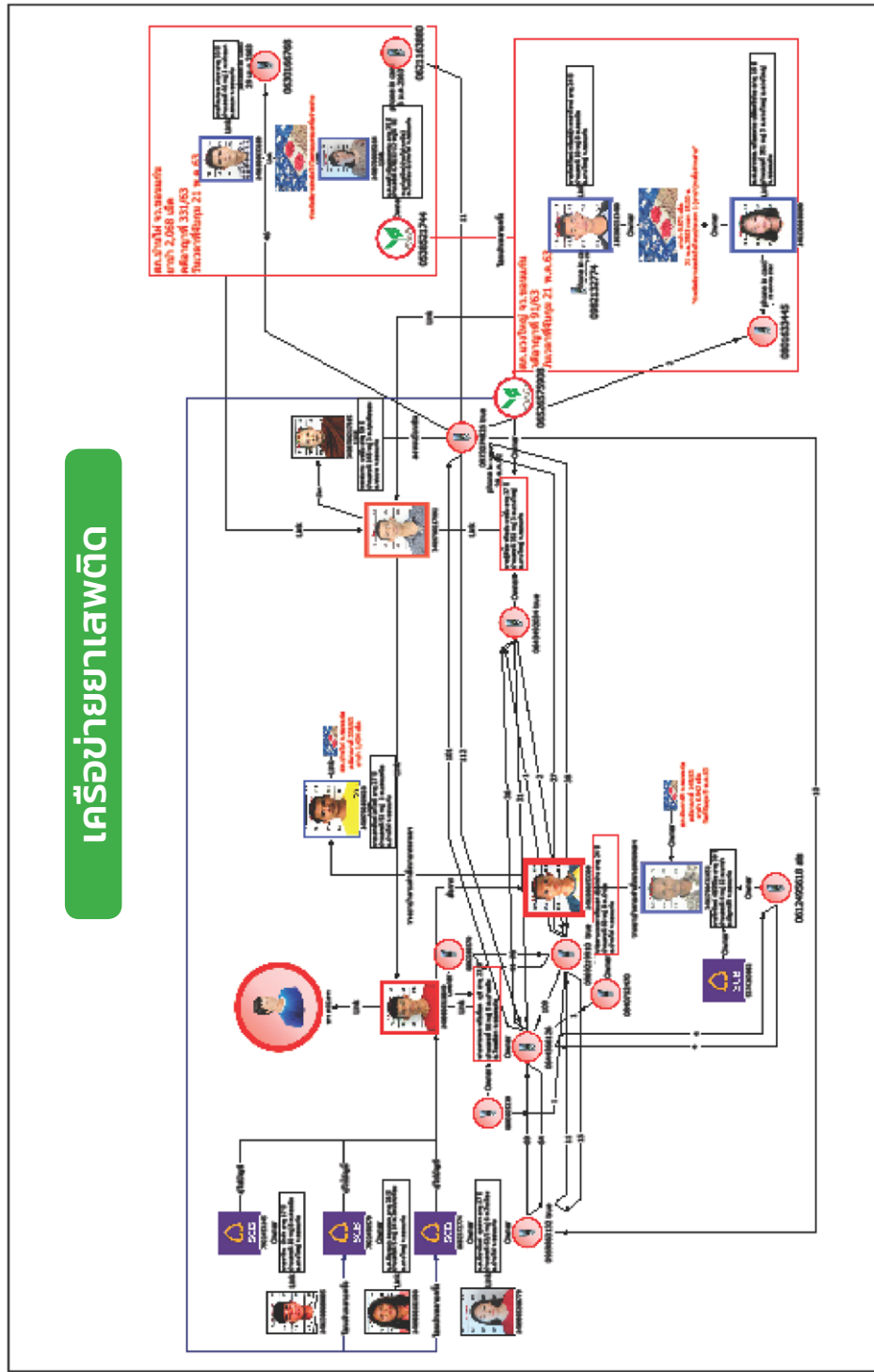



## ตัวอย่าง พฤติการณ์ที่เป็นการกระทำความผิดฐานฟอกเงิน ตามแนววินิจฉัยของศาล

### ๑. พบเงินซุกซ่อนในรถยนต์

- การนำเงินบรรจุถุงพลาสติกเป็นมัดๆ หลายห่อแล้วนำไปซุกซ่อนในรถยนต์กระบะแล้วขับรถยนต์ดังกล่าวออกไปเป็นการรับโอนทรัพย์สินที่เกี่ยวกับการกระทำความผิดเกี่ยวกับยาเสพติด เพื่อซุกซ่อนหรือปกปิดแหล่งที่มาของทรัพย์สินนั้น เป็นการกระทำความผิดฐานฟอกเงิน

### ๒. พบเงินซุกซ่อนในกระเป๋า

- การนำธนบัตรมามัดรวมกันแล้วมัดห่อพันด้วยกระดาษเทปกาวหรือสก็อตเทปใส่ไว้ในกระเป๋าใบเล็ก แล้วนำกระเป๋าใบเล็กใส่ไว้ในกระเป๋าใบใหญ่อีกชั้นหนึ่ง เป็นการปกปิดหรืออำพรางลักษณะที่แท้จริง และการได้มาซึ่งทรัพย์สินที่เกี่ยวกับการกระทำความผิด จึงเป็นการกระทำความผิดฐานฟอกเงิน

### ๓. การนำเงินที่ได้มาจากการกระทำความผิดมูลฐานไปซื้อทรัพย์สินอื่น

- การนำเงินที่ได้จากการจำหน่ายยาเสพติด มาซื้อโทรศัพท์มือถือและรถจักรยานยนต์ โดยจำเลยได้ใช้ชื่อของบุคคลอื่นเป็นผู้ถือกรรมสิทธิ์ แต่จำเลยยังเป็นผู้ใช้และครอบครองรถจักรยานยนต์และโทรศัพท์มือถือดังกล่าว หรือการซื้อที่ดินพร้อมสิ่งปลูกสร้าง การทำสัญญาประกันชีวิต ทั้งของตนเองและของบุคคลอื่นชื่อทงรูปพรรณ เป็นการเปลี่ยนสภาพทรัพย์สินที่เกี่ยวกับการกระทำความผิดเพื่อซุกซ่อน ปกปิด แหล่งที่มาของทรัพย์สินนั้น

### ๔. การโอนเงินเข้าบัญชีเงินฝาก

- การโอนเข้าบัญชีเงินฝากธนาคาร เป็นกระทำด้วยประการใดๆ เพื่อปกปิดหรืออำพรางลักษณะที่แท้จริง การได้มาซึ่งทรัพย์สินที่เกี่ยวกับการกระทำความผิด เป็นการฟอกเงิน

### ๕. พบเงินซุกซ่อนในรถยนต์ ผู้ต้องหารับว่าเป็นเงินที่ได้รับมอบมาเพื่อนำไปส่งมอบให้อีกคนหนึ่ง

- เจ้าพนักงานตำรวจได้ตรวจค้นตัวจำเลยพบเมทแอมเฟตามีน จำนวนหนึ่งและริโมทรถยนต์ จำเลยรับสารภาพว่าเป็นกุญแจรถยนต์ ที่บรรทุกเงิน เพื่อให้จำเลยขับรถยนต์ดังกล่าวไปส่งมอบตามที่ได้มีการนัดหมายกันต่อไป ผลการตรวจค้นรถยนต์ พบธนบัตรในกระโปรงท้ายรถยนต์ และพบสารปนเปื้อนยาเสพติดที่ธนบัตรของกลาง ซึ่งเก็บไว้ในลักษณะซุกซ่อนและมีกลิ่นยาบ้าติดอยู่ ประกอบกับคำรับสารภาพของจำเลยในชั้นสอบสวนว่าเงินจำนวนดังกล่าว เป็นเงินที่พวกของจำเลยได้มาจากการจำหน่ายยาเสพติดและจ้างให้จำเลยนำไปส่งมอบให้แก่อีกคนหนึ่ง โดยจำเลยได้รับมอบกุญแจรถยนต์และขับรถยนต์ เป็นการรับโอนรถยนต์พร้อมเงินที่ซุกซ่อนอยู่ในรถยนต์เพื่อซุกซ่อนแหล่งที่มาของทรัพย์สินนั้น



# PAMLC



คู่มือมาตรฐานฟอกเงิน  
ตามพระราชบัญญัติป้องกันและปราบปรามการฟอกเงิน พ.ศ. ๒๕๔๒  
Police Anti-Money Laundering Center's Handbook  
on the Implementation of Anti-Money Laundering  
Act B.E. 2542 (1999)

ตัวอย่างเอกสาร  
และกรณีศึกษา

หมวดที่  
๕





### ๑. ตัวอย่างเอกสารราชการ

#### ๑.๑ แบบฟอร์มหมายเรียกข้อมูลจากผู้ใช้บริการอินเทอร์เน็ต

##### เครือข่าย AIS

หมายเรียกข้อมูลและเอกสาร  
ที่ ตช ๐๐๖๖/



ถ้าเดือน การชันเช็กเสี่ยงไม่ปฏิบัติตามหมายเรียกของ  
พนักงานเจ้าหน้าที่มีความผิดตาม ป.อาญา ม. ๖๖๕ วรรคสาม  
จำคุกไม่เกินสามเดือน หรือปรับไม่เกิน ๕๐๐ บาท หรือทั้งจำทั้ง  
ปรับ และ พ.ร.บ. ว่าด้วยการกระทำความผิดเกี่ยวกับ  
คอมพิวเตอร์ ม. ๖๖ วรรคสาม ปรับไม่เกินห้าแสนบาท

สำนักงานตำรวจแห่งชาติ

สถานที่ออกหมาย \_\_\_\_\_

ออกหมายวันที่ \_\_\_\_\_ เดือน \_\_\_\_\_ พ.ศ. \_\_\_\_\_

ความอาญา

คดีระหว่าง {  
XXXXXXXX XXXXXXXX ผู้กล่าวหา  
ผู้ต้องหา

อาศัยอำนาจตามประมวลกฎหมายวิธีพิจารณาความอาญา พุทธศักราช ๒๕๓๗ มาตรา ๑๓๒ (๓) และหรือ  
อำนาจตามพระราชบัญญัติว่าด้วยการกระทำความผิดเกี่ยวกับคอมพิวเตอร์ พุทธศักราช ๒๕๕๐ มาตรา ๑๘

หมายมาถึง กรรมการผู้จัดการบริษัท แอดวานซ์ ไวร์เลส เน็ทเวอร์ค จำกัด (มหาชน)

บ้านเลขที่ ๔๑๔ ถนน พหลโยธิน แขวง สามเสนใน

เขต พญาไท จังหวัด กรุงเทพมหานคร ด้วยเหตุ พนักงานเจ้าหน้าที่ได้ทำการสืบสวนและสอบสวน

พบว่ามีการใช้โทรศัพท์หมายเลข xxx xxx xxx เกี่ยวข้องกับการกระทำความผิด หลอกผู้เสียหายให้โอนเงินจำนวนประมาณ

xxxx บาท ช่วงเดือน xxxxxx ซึ่งข้อมูลหมายเลขดังกล่าว บริษัทท่านเป็นผู้ให้บริการ

ฉะนั้น ให้ท่านส่งมอบข้อมูลผู้ใช้บริการ หรือลงทะเบียน พร้อมหลักฐานแสดงตนในการเปิดเบอร์ดังกล่าว และ

ส่งรายละเอียดการใช้งานโทรศัพท์(CDR) หมายเลขดังกล่าวที่ระบุถึงตำแหน่งใช้งาน(Cell Site Location)ย้อนหลัง ๙๐ วัน

นับแต่รับออกหมาย(กรณีข้อมูลจำนวนมากให้บันทึกลงแผ่น CD หรือส่งทางอีเมล xxxxxx@xxxx.xxx )

จัดส่งไปที่ xxxxxx xxx xxxxxx xxxxxxxxxxx xxxxxxxxxxx xxx xxxxxx xxxxxxxxxxx xxxxxxxxxxxxxxxxxxx xxxxxx

xxxxxxxx xxx xxxxxx xxxxxxxxxxx xxxxxxxxxxx กรุงเทพมหานคร ๑๐๓๓๐ ภายในวันที่ xx xxx xxx xxx

พ.ศ. ๒๕๖๔ เวลา xx:xx นาฬิกา

ลายมือชื่อผู้ออกหมาย

พันตำรวจเอก

( )

มือถือ xxx xxx xxx

xxx xxx xxx



## เครือข่าย TRUE

หมายเรียกข้อมูลและเอกสาร  
ที่ ดช ๐๐๒๒/



คำเตือน การยื่นขึ้นทูลฟ้องไม่ปฏิบัติตามหมายเรียกของ  
พนักงานเจ้าหน้าที่ที่มีความผิดตาม ป.อาญา ม.๒๖๔ ระวังโทษ  
จำคุกไม่เกินสามเดือน หรือปรับไม่เกิน ๕๐๐ บาท หรือทั้งจำทั้ง  
ปรับและ พ.ร.บ.ว่าด้วยการกระทำความผิดเกี่ยวกับ  
คอมพิวเตอร์ ม.๒๖ ระวังโทษ ปรับไม่เกินห้าแสนบาท

### สำนักงานตำรวจแห่งชาติ

สถานที่ออกหมาย \_\_\_\_\_

ออกหมายวันที่ \_\_\_\_\_ เดือน \_\_\_\_\_ พ.ศ. \_\_\_\_\_

### ความอาญา

คดีระหว่าง {  
 xxxxxxxx xxxxxxxx ผู้กล่าวหา  
 ผู้ต้องหา

อาศัยอำนาจตามประมวลกฎหมายวิธีพิจารณาความอาญา พุทธศักราช ๒๕๔๗ มาตรา ๑๓๒ (๓) และหรือ  
อำนาจตามพระราชบัญญัติว่าด้วยการกระทำความผิดเกี่ยวกับคอมพิวเตอร์ พุทธศักราช ๒๕๕๐ มาตรา ๑๘

หมายมาถึง กรรมการผู้จัดการบริษัท เร็วลมฟ จำกัด/บริษัท ทรูมูฟเอช ยูนิเวอร์แซล คอมมูนิเคชั่น จำกัด (มหาชน)  
 บ้านเลขที่ ๑๘ อาคารทรูทาวเวอร์ ถนน รัชดาภิเษก แขวง ห้วยขวาง  
 เขต ห้วยขวาง จังหวัด กรุงเทพมหานคร ๑๐๓๑๐ ด้วยเหตุ พนักงานเจ้าหน้าที่ได้ทำการสืบสวนและสอบสวน  
 พบว่ามีการใช้โทรศัพท์หมายเลข xxx xxx xxxx เกี่ยวข้องกับการกระทำความผิด หลอกผู้เสียหายให้โอนเงินจำนวนประมาณ  
 xxxxx บาท ช่วงเดือน xxxxxxx ซึ่งข้อมูลหมายเลขดังกล่าว บริษัทท่านเป็นผู้ให้บริการ

ฉะนั้น ให้ท่านส่งมอบข้อมูลผู้ให้บริการ หรือลงทะเบียน พร้อมหลักฐานแสดงตนในการเปิดเบอร์ดังกล่าว และ  
 ส่งรายละเอียดการใช้งานโทรศัพท์(CDR) หมายเลขดังกล่าวที่ระบุถึงตำแหน่งใช้งาน(Cell Site Location)ย้อนหลัง ๙๐ วัน  
 นับแต่วันออกหมาย(กรณีข้อมูลจำนวนมากให้บันทึกลงแผ่น CD หรือส่งทางอีเมล xxxxxxx@xxxxx.xxx )

จัดส่งไปที่ xxxxxxx xxx xxxxxxx xxxxxxxxxxx xxxxxxxxxxx xxx xxxxx xxxxxxxxxxx xxxxxxxxxxxxxxxxxxx xxxxxxx  
 xxxxxxx xxx xxxxxxx xxxxxxxxxxx xxxxxxxxxxx กรุงเทพมหานคร ๑๐๓๓๐ ภายในวันที่ xx xxx xxx xxx  
 พ.ศ. ๒๕๖๔ เวลา xx.xx นาฬิกา

ลายมือชื่อผู้ออกหมาย

พันตำรวจเอก

( )

.....  
 .....

มือถือ xxx xxx xxxxx  
 xxx xxx xxxxx



## เครือข่าย DTAC

หมายเรียกข้อมูลและเอกสาร  
ที่ ตช ๐๐๖๖/



คำเตือน การขึ้นชั้นหนังสือไม่ปฏิบัติตามหมายเรียกของ  
พนักงานเจ้าหน้าที่มีความผิดตาม ป.อาญา ม.๑๖๕ ระวังโทษ  
จำคุกไม่เกินสามเดือน หรือปรับไม่เกิน ๕๐๐ บาท หรือทั้งจำทั้ง  
ปรับ และ พ.ร.บ. ว่าด้วยการกระทำ ความผิดเกี่ยวกับ  
คอมพิวเตอร์ ม.๒๖ ระวังโทษ ปรับไม่เกินห้าแสนบาท

### สำนักงานตำรวจแห่งชาติ

สถานที่ออกหมาย \_\_\_\_\_

ออกหมายวันที่ \_\_\_\_\_ เดือน \_\_\_\_\_ พ.ศ. \_\_\_\_\_

#### ความอาญา

คดีระหว่าง {  
 xxxxxxx xxxxxxxx ผู้กล่าวหา  
 ผู้ต้องหา

อาศัยอำนาจตามประมวลกฎหมายวิธีพิจารณาความอาญา พุทธศักราช ๒๕๒๗ มาตรา ๑๓๒ (๓) และหรือ  
อำนาจตามพระราชบัญญัติว่าด้วยการกระทำความผิดเกี่ยวกับคอมพิวเตอร์ พุทธศักราช ๒๕๕๐ มาตรา ๑๘

หมายมาถึง กรรมการผู้จัดการบริษัท ดีแทค ไตรเน็ต จำกัด (มหาชน)

บ้านเลขที่ ๓๑๘ อาคารจตุรัสจามจุรี ชั้น ๒๘ ถนน พญาไท แขวง ปทุมวัน

เขต ปทุมวัน จังหวัด กรุงเทพมหานคร ๑๐๓๓๐ ด้วยเหตุ พนักงานเจ้าหน้าที่ได้ทำการสืบสวนและสอบสวน

พบว่ามีการใช้โทรศัพท์หมายเลข xxx xxx xxxx เกี่ยวข้องกับการกระทำความผิด หลอกผู้เสียหายให้โอนเงินจำนวนประมาณ

xxxx บาท ช่วงเดือน xxxxxxx ซึ่งข้อมูลหมายเลขดังกล่าว บริษัทท่านเป็นผู้ให้บริการ

ฉะนั้น ให้ท่านส่งมอบข้อมูลผู้ใช้บริการ หรือลงทะเบียน พร้อมหลักฐานแสดงตนในการเปิดเบอร์ดังกล่าว และ  
ส่งรายละเอียดการใช้งานโทรศัพท์(CDR) หมายเลขดังกล่าวที่ระบุถึงตำแหน่งใช้งาน(Cell Site Location)ย้อนหลัง ๙๐ วัน  
นับแต่วันออกหมาย(กรณีข้อมูลจำนวนมากให้บันทึกลงแผ่น CD หรือส่งทางอีเมล xxxxxxx@xxxxx.xxx )

จัดส่งไปที่ xxxxxx xxx xxxxxx xxxxxxxxxxx xxxxxxxxxxx xxx xxxxxx xxxxxxxxxxx xxxxxxxxxxxxxxxxxx xxxxxx

xxxxxxxx xxx xxxxxx xxxxxxxxxxx xxxxxxxxxxxxxx กรุงเทพมหานคร ๑๐๓๓๐ ภายในวันที่ xx xxx xxxxxx

พ.ศ. ๒๕๖๔ เวลา xx.xx นาฬิกา

ลายมือชื่อผู้ออกหมาย

พันตำรวจเอก

( )

.....  
 .....

มีสื่อ xxx xxx xxxxx

xxx xxx xxxxx





## ๑.๒ แบบฟอร์มหมายเรียกขอข้อมูลจากสถาบันการเงิน

หมายเรียกข้อมูลและเอกสาร  
ที่ ตช ๐๐๒๖/



คำเตือน การยื่นขึ้นหนังสือไม่ปฏิบัติตามหมายเรียกของ  
พนักงานเจ้าหน้าที่มีความผิดตาม ป.อาญา ม.๑๖๕ วรรคไทย  
จำคุกไม่เกินสามเดือน หรือปรับไม่เกิน ๕๐๐ บาท หรือทั้งจำทั้ง  
ปรับ และ พ.ร.บ.ว่าด้วยการกระทำความผิดเกี่ยวกับ  
คอมพิวเตอร์ ม.๒๖ วรรคไทย ปรับไม่เกินห้าแสนบาท

### สำนักงานตำรวจแห่งชาติ

สถานที่ออกหมาย \_\_\_\_\_

ออกหมายวันที่ \_\_\_\_\_ เดือน \_\_\_\_\_ พ.ศ. \_\_\_\_\_

ความอาญา

คดีระหว่าง { \_\_\_\_\_ ผู้กล่าวหา  
\_\_\_\_\_ ผู้ต้องหา

อาศัยอำนาจตามประมวลกฎหมายวิธีพิจารณาความอาญา พุทธศักราช ๒๕๔๗ มาตรา ๑๓๒ (๓) และหรือ  
อำนาจตามพระราชบัญญัติว่าด้วยการกระทำความผิดเกี่ยวกับคอมพิวเตอร์ พุทธศักราช ๒๕๕๐ มาตรา ๑๘

หมายมาถึง กรรมการผู้จัดการใหญ่ธนาคารกรุงเทพ จำกัด (มหาชน)

บ้านเลขที่ ๓๓๓ สำนักงานใหญ่ธนาคารกรุงเทพ ถนน สีลม แขวง สีลม

เขต บางรัก จังหวัด กรุงเทพมหานคร ๑๐๓๓๐ ด้วยเหตุ มีมีคนร้ายอ้างเป็นบุคคลอื่น มีฐานะดี ชักชวน

พูดคุยทางออนไลน์ และชักชวนลงทุน(Hybrid scam)ในเว็บปลอม UPbit ผู้เสียหายได้โอนเงินเข้าบัญชีธนาคารกรุงเทพ

จำนวน ๑๐ บัญชี(ปรากฏตามเอกสารแนบ)ซึ่งอยู่ในความครอบครองของท่าน

ฉะนั้น ให้ท่านส่งมอบข้อมูลเพื่อใช้ในการสืบสวนสอบสวนดำเนินคดี ดังนี้

๑. คำขอเปิดบัญชี ชื่อ ที่อยู่ หมายเลขโทรศัพท์ อีเมลแอดเดรส (เฉพาะส่วนที่มีอยู่กับสำนักงานใหญ่)
๒. ข้อมูลความเคลื่อนไหวทางบัญชี(Statement)แบบละเอียดที่เห็นเลขบัญชีโอนเงิน และเลขบัญชีรับโอน  
เงินที่เกี่ยวข้องกับหมายเลขบัญชีดังกล่าวในรูปแบบ Excel บันทึกลงแผ่นบันทึก(CD) ตั้งแต่เปิดบัญชี  
จนถึงปัจจุบัน
๓. หากเจ้าของบัญชีดังกล่าวมีการเปิดบัญชีเงินฝากอื่น ๆ กับทางธนาคาร ขอทราบรายละเอียดตามข้อ  
๑-๒ ด้วย
๔. หากมีการใช้บริการอิเล็กทรอนิกส์หรือ App ธนาคาร ขอทราบ IP Address ที่เข้าทำรายการพร้อม  
วันเวลาที่ใช้
๕. หากมีการถอนเงินสดจากธนาคาร หรือตู้ ATM ขอภาพถ่ายคนร้ายที่ทำรายการ พร้อมทั้งอยู่/เลขตู้ ATM  
ถอนเงิน

จัดส่งไปที่ xxxxxx xxxx xxxxxx xxxxxxxxxxxx xxxxxxxxxxxx xxxxx xxxxxx xxxxxxxxxxxx xxxxxxxxxxxxxxxxxxxx xxxxxxx

xxxxxxxx xxxx xxxxxx xxxxxxxxxxxx กรุงเทพมหานคร ๑๐๓๓๐ ภายในวันที่ xx เดือน xxxxx

พ.ศ. ๒๕๖๔ เวลา xx.xx นาฬิกา

ลายมือชื่อผู้ออกหมาย

พันตำรวจเอก

( )

.....

.....

.....

มือถือ xxx xxx xxxx

xxx xxx xxxx

.....



### ๑.๓ ตัวอย่างหนังสือขอตรวจสอบประวัติผู้ต้องสงสัย



## บันทึกข้อความ

ส่วนราชการ ..... โทร .....

ที่ ..... วันที่ .....

เรื่อง ขอให้ตรวจสอบประวัติอาชญากร

เรียน ผบก.ทว.

ด้วย .....มีความประสงค์ที่จะขอตรวจสอบประวัติอาชญากร  
โดยการตรวจสอบ ชื่อ-ชื่อสกุล หมายเลขประจำตัวประชาชน บุคคลดังต่อไปนี้

๑. ....
๒. ....
๓. ....

เนื่องจาก.....

จึงเรียนมาเพื่อโปรดพิจารณา

พันตำรวจเอก

( ..... )

ตำแหน่ง .....





### ๑.๔ ตัวอย่างหนังสือขอข้อมูลเกี่ยวกับที่ดินและอาคาร

ที่ ตช



ศูนย์ป้องกันปราบปรามการฟอกเงิน  
สำนักงานตำรวจแห่งชาติ  
เขตปทุมวัน กรุงเทพฯ ๑๐๓๓๐

..... ๒๕๖๔

เรื่อง ขอตรวจสอบการครอบครองอสังหาริมทรัพย์ของ.....

เรียน เจ้าพนักงานที่ดินจังหวัด.....

ด้วย..... ทำการสืบสวนทราบว่า บริษัท.....ประกอบธุรกิจ  
ในลักษณะให้ประชาชนหลงเชื่อระดมทุนเข้าข่ายความผิดตาม พระราชบัญญัติการกักขังเงินอันเป็นการฉ้อโกง  
ประชาชน โดย บริษัท..... ต่อมา .....ได้รับคำร้องทุกข์  
ให้ดำเนินคดีกับ บริษัท..... กับพวกในฐานความผิด “ร่วมกันฉ้อโกงประชาชน, ร่วมกัน  
กักขังเงินที่เป็นการฉ้อโกงประชาชนและร่วมกันฟอกเงิน” และพนักงานสอบสวนมีความจำเป็นต้องสืบสวนขยายผล  
ดำเนินการเกี่ยวกับทรัพย์สินของผู้ต้องหาเพื่อรวบรวมคืนทรัพย์สินแก่ผู้เสียหาย นั้น

จึงขอตรวจสอบว่า ผู้ต้องหาและผู้เกี่ยวข้อง (รายละเอียดตามท้ายหนังสือฉบับนี้) มีการถือครองที่ดิน  
ไว้บ้างหรือไม่ หากมีการถือครองที่ดินประเภทใด เลขที่กรรมสิทธิ์หรือสิทธิใด จำนวนเท่าใดตั้งอยู่ที่ใด และได้มี  
การทำนิติกรรมเกี่ยวกับที่ดินบ้างหรือไม่ พร้อมทั้งสำเนาและรับรองความถูกต้องในเอกสารที่เกี่ยวข้อง ผลการตรวจ  
สอบเป็นประการใด กรุณาแจ้งให้ทราบด้วยจักขอบพระคุณยิ่ง

ขอแสดงความนับถือ

พันตำรวจเอก

( )

ผู้กำกับการ สถานีตำรวจ.....



ที่ ตช ๐๐๖๖(สอบสวน)/

ศูนย์ป้องกันปราบปรามการฟอกเงิน  
สำนักงานตำรวจแห่งชาติ  
เขตปทุมวัน กรุงเทพฯ ๑๐๓๓๐

..... ๒๕๖๔

เรื่อง ข้อคัดถ่ายระวางที่ดินของผู้ต้องหา  
เรียน เจ้าพนักงานที่ดินจังหวัด.....

ด้วย..... ทำการสืบสวนทราบว่า บริษัท.....ประกอบธุรกิจ  
ในลักษณะให้ประชาชนหลงเชื่อระดมทุนเข้าข่ายความผิดตาม พระราชบัญญัติการกักเงินอันเป็นการฉ้อโกง  
ประชาชน โดย บริษัท..... ต่อมา .....ได้รับคำร้องทุกข์  
ให้ดำเนินคดีกับ บริษัท..... กับพวกในฐานความผิด “ร่วมกันฉ้อโกงประชาชน, ร่วมกัน  
กักเงินที่เป็นการฉ้อโกงประชาชนและร่วมกันฟอกเงิน” และพนักงานสอบสวนมีความจำเป็นต้องสืบสวนขยายผล  
ดำเนินการเกี่ยวกับทรัพย์สินของผู้ต้องหาเพื่อรวบรวมคืนทรัพย์สินแก่ผู้เสียหาย นั้น  
.....จึงขอคัดถ่ายระวางที่ดินในชื่อ.....เลขบัตร  
ประจำตัวประชาชน.....(รายละเอียดตามท้ายหนังสือฉบับนี้) พร้อมทั้งสำเนาและรับรอง  
ความถูกต้องในเอกสารดังกล่าว ผลการตรวจสอบเป็นประการใด กรุณาแจ้งให้ทราบด้วยจักขอบพระคุณยิ่ง

ขอแสดงความนับถือ

พันตำรวจเอก

( )

ผู้กำกับการ สถานีตำรวจ.....



### ๑.๕ ตัวอย่างขอข้อมูลทะเบียนรถยนต์และรถจักรยานยนต์



ที่ ตช ๐๐๖๖(สอบสวน)/

ศูนย์ป้องกันปราบปรามการฟอกเงิน  
สำนักงานตำรวจแห่งชาติ  
เขตปทุมวัน กรุงเทพมหานคร ๑๐๓๓๐

..... ๒๕๖๔

เรื่อง ขอตรวจสอบการถือครองครองรถของผู้ต้องหาคดีที่เกี่ยวข้องกับฉ้อโกงประชาชน

เรียน นายทะเบียนขนส่งจังหวัด.....

ด้วย..... ผู้เสียหาย ได้มาร้องทุกข์ต่อพนักงานสอบสวน ศูนย์ป้องกันปราบปรามอาชญากรรมทางเทคโนโลยีสารสนเทศ สำนักงานตำรวจแห่งชาติ (ศปอส.ตร.) เพื่อให้ดำเนินคดีกับ ..... กับพวก โดยกล่าวหาว่า ฉ้อโกงประชาชน, กู้ยืมเงินอันเป็นการฉ้อโกงประชาชนฯ และพนักงานสอบสวนมีความจำเป็นที่จะต้องสืบสวนขยายผลดำเนินการเกี่ยวกับทรัพย์สินของผู้ต้องหา เพื่อรวบรวมคืนทรัพย์สินแก่ผู้เสียหาย ดังนี้

๑. ชื่อ..... ที่อยู่..... เลขบัตรประจำตัวประชาชน .....
๒. ชื่อ..... ที่อยู่..... เลขบัตรประจำตัวประชาชน .....
๓. ชื่อ..... ที่อยู่..... เลขบัตรประจำตัวประชาชน .....
๔. ชื่อ..... ที่อยู่..... เลขบัตรประจำตัวประชาชน .....
๕. ชื่อ..... ที่อยู่..... เลขบัตรประจำตัวประชาชน .....

จึงขอให้ท่านได้โปรดตรวจสอบว่า ผู้ต้องหาและผู้เกี่ยวข้องทั้ง.....ราย ดังกล่าวข้างต้น เป็นเจ้าของหรือเป็นผู้ครอบครองยานพาหนะใดไว้บ้าง หรือไม่ หากมียานพาหนะประเภทใด จำนวนเท่าใด ผลการตรวจสอบเป็นประการใด กรุณาแจ้งให้ทราบด้วย จักขอบคุณยิ่ง

ขอแสดงความนับถือ

พันตำรวจเอก

( )

ผู้กำกับการ สถานีตำรวจ.....





ตามประมวลกฎหมายวิธีพิจารณาความอาญา มาตรา ๑๓๑ และมาตรา ๑๓๒ จึงเรียนมาซึ่งท่าน เพื่อขอความร่วมมือในการตรวจสอบการถือครองหลักทรัพย์ในตลาดหลักทรัพย์ของบุคคลดังกล่าวข้างต้น หากมีการเปิดบัญชีหลักทรัพย์ขอความร่วมมือมายังท่านให้ส่งเอกสารที่เกี่ยวข้อง และขอความร่วมมือให้ระงับการทำธุรกรรมเฉพาะขาออกของบัญชีหลักทรัพย์ดังกล่าว เพื่อประกอบการสอบสวนและติดตามทรัพย์สินที่อาจได้มาจากการกระทำความผิด ทั้งนี้มอบหมายให้ xxx xxxxxxxx xxxxxxxxxx โทร xxx xxx xxxxx รองสารวัตร (สอบสวน) xxx xxxxxxxx xxxxxxxxxxxxxxxxxxxxxxx xxxxxxxxxxxxxx xxx xxxxxxxxxxxxxxxxxxxxxx xxxxxxxxxxxxxx เป็นผู้ประสานงานตามหนังสือฉบับนี้ และขอขอบพระคุณอย่างสูงมา ณ โอกาสนี้

จึงเรียนมาเพื่อโปรดพิจารณา

ขอแสดงความนับถือ

พันตำรวจเอก

(.....)

.....

.....

ร้อยตำรวจเอก .....

โทร .....

ตรวจร่าง

พ.ต.ท. .... วันที่...../...../๖๔

ร.ต.อ. .... วันที่...../...../๖๔





ที่ ตช

หมายเรียกพยานเอกสาร

สำนักงานตำรวจแห่งชาติ

สถานที่ออกหมาย xxxxxx xxxx xxx xxxxxxx xxxxx

xxxxxx xxxx xxx xxxxxxx xxxxx

xxxxxx xxxx xxx xxxxxxx xxxxx

ออกหมายเมื่อวันที่ xx เดือน xxxxxx พ.ศ. ๒๕๖๔

ความอาญา

คดีระหว่าง { xxx xxxxxxx xxxxxx ผู้กล่าวหา  
xxx xxxxx xxxxxxx xxxxx xx xxx ผู้ต้องหา

อาศัยอำนาจตามประมวลกฎหมายวิธีพิจารณาความอาญา พุทธศักราช ๒๔๗๗ มาตรา ๑๓๒(๓)

หมายมายัง กรรมการผู้จัดการบริษัทหลักทรัพย์ xxx จำกัด (มหาชน)

บ้านเลขที่ เลขที่ xxx xxx xxxxxxxxx xxxxxxx xxxxxxxxxxxxxxxxx xxxxxxx x xxxxx x xxx xxxxx กทม.  
๑๐๓๓๐

เหตุให้ท่านเข้ามาให้การ เนื่องจาก ด้วยพนักงานสอบสวน xxx xxxxx xxxxxxx ได้รับคำร้องทุกข์ คดีอาญาที่ xxx xxxxx คดีระหว่าง บริษัท xxx xxxxx xxxxxxx จำกัด (มหาชน) โดย xxx xxxxx xxxxxxx ผู้รับมอบอำนาจ กับ xxx xxxxx xxxxxxx ผู้ต้องหา กับพวก ในความผิด ตามพระราชบัญญัติบริษัทมหาชนจำกัด พ.ศ.๒๕๓๕ มาตรา ๒๑๖, ๒๑๕ ประมวลกฎหมายอาญา มาตรา ๓๕๓, ประกอบ มาตรา ๘๓ ซึ่ง xxx xxxxx xxxxxxx xx xxx xxxxx xxxxxxx ได้มีคำสั่งที่ xxx xxxxx ลง xxx xxxxx ๒๕๖๔ แต่งตั้งพนักงานสืบสวนสอบสวนขึ้นทำการสอบสวนคดีข้างต้น เพื่อประกอบการสอบสวนในคดี นั้น

อาศัยอำนาจตามประมวลกฎหมายวิธีพิจารณาความอาญา พุทธศักราช ๒๔๗๗ มาตรา ๑๓๒(๓) เพื่อประโยชน์ในการสืบสวนสอบสวนและรวบรวมพยานหลักฐานในการดำเนินคดีตามกฎหมาย จึงขอให้ท่านตรวจสอบบัญชีการถือครองหลักทรัพย์ของบุคคล รายละเอียดปรากฏหลังหมายเรียก หากมีการเปิดบัญชีหลักทรัพย์ขอความร่วมมือมายังท่านให้ส่งเอกสารที่เกี่ยวข้อง และขอความร่วมมือให้ระงับการทำธุรกรรมเฉพาะขาออกของบัญชีหลักทรัพย์ดังกล่าว หากผลการไต่สวน หรือ ชัดข้องประการใด โปรดแจ้งมายังให้คณะพนักงานสอบสวน ซึ่งได้มอบหมายให้ร้อยตำรวจเอก xxxxxxx รอง สารวัตร (สอบสวน) xxxxxxx xxxxxxx xxxxxxx โทร xxx xxxx xxxx ณ ชั้น ๔ อาคาร xxxxxxxxxxxxxxxx xxxxxxx xxxxx xxx xxxxxxx xxxxx กรุงเทพมหานคร ๑๐๕๐๐  
Email xxxxxxxxx@xxxxxx xxx

ลายมือชื่อผู้ออกหมาย ร้อยตำรวจเอก  
( xxx xxxx xxxxx )

ตำแหน่ง xxxxxxxxxxxxxxxxxxxxxx

ส่วนนี้สำหรับผู้รับหมาย

ใบรับหมายตำรวจ

วันที่ \_\_\_\_\_ เดือน \_\_\_\_\_ พ.ศ. \_\_\_\_\_ เวลา \_\_\_\_\_ นาฬิกา

ข้าพเจ้า \_\_\_\_\_ ได้รับหมายเรียกของเจ้าพนักงานตำรวจ \_\_\_\_\_

ซึ่งกำหนดให้ข้าพเจ้าไปยัง \_\_\_\_\_

ณ วันที่ \_\_\_\_\_ เดือน \_\_\_\_\_ พ.ศ. \_\_\_\_\_ เวลา \_\_\_\_\_ นาฬิกาไว้แล้ว

( ลงชื่อ ) \_\_\_\_\_ ผู้รับหมาย

( ลงชื่อ ) \_\_\_\_\_ ผู้ส่งหมาย



### รายชื่อของบุคคลที่ให้ตรวจสอบ

๑. นาย xxxxx xxxxx เลขประจำตัวบัตรประชาชน xxxxxxxxxxxxx
๒. นางสาว xxxxx xxxxx เลขประจำตัวบัตรประชาชน xxxxxxxxxxxxx
๓. นางสาว xxxxx xxxxx เลขประจำตัวบัตรประชาชน xxxxxxxxxxxxx
๔. นาย xxxxx xxxxx เลขประจำตัวบัตรประชาชน xxxxxxxxxxxxx



## ๑.๗ ตัวอย่างหนังสือขอเบิกเงินเดินทางไปราชการ



### บันทึกข้อความ

ส่วนราชการ

ที่

วันที่

เรื่อง รายงานผลการเดินทางปฏิบัติราชการ .....

เรียน ผอ.ศปปง.ตร.( ผ่าน.....)

#### ๑. เรื่องเดิม

๑.๑ หนังสือ .....ที่ ..... ลงวันที่ ..... เรื่อง ขออนุมัติเดินทางไปราชการ  
ในเขตพื้นที่ ..... ในวันที่ .....

#### ๒. ข้อเท็จจริง

ตามที่ ..... ได้ขออนุมัติเดินทางไปราชการเพื่อตรวจสอบทรัพย์สิน..... กรณี..  
(พฤติการณ์)..... (ผู้ต้องหา) ในความผิดฐาน ..... และ สมคบ  
ร่วมกันฟอกเงินฯ ในพื้นที่..... เพื่อดำเนินการตามกฎหมายฟอกเงิน ซึ่งปรากฏผลการปฏิบัติดังนี้

๒.๑ ดำเนินการตรวจสอบที่ดินในพื้นที่ จ. .... พบโฉนดที่ดินจำนวน .....แปลงดังนี้

๒.๑.๑ ที่ดินโฉนดเลขที่..... เลขที่ดิน.....หน้าสำรวจ.....  
ตำบล.....อำเภอ.....จังหวัด.....ทิศเหนือติดกับ.....ทิศใต้.....ทิศ  
ตะวันออก.....ทิศตะวันตก ..... ผู้ครอบครอง .....รายละเอียดเกี่ยวกับสิ่งปลูกสร้าง (ถ้ามี)

๒.๑.๒ .....

๒.๒ ตรวจสอบทรัพย์สิน (อสังหาริมทรัพย์)ของผู้ต้องหาและผู้ที่เกี่ยวข้อง (เอกสาร)

๒.๒.๑ .....

๒.๒.๒ .....

๒.๓ ตรวจสอบกรรมสิทธิ์และสิทธิครอบครองยานพาหนะของผู้ต้องหาและผู้ที่เกี่ยวข้อง

๒.๓.๑ .....

๒.๓.๒ .....

๒.๔ ตรวจสอบทางการเงิน เงินสด, เงินฝากธนาคาร, สังกหริมทรัพย์อื่น ของผู้ต้องหาและ  
ผู้ที่เกี่ยวข้อง (เอกสาร)

๒.๔.๑ .....

๒.๔.๒ .....

๒.๖ อื่นๆ .....



จากการเดินทางไปราชการเพื่อสืบทรัพย์สินในคดีนี้ พบทรัพย์สินของผู้ต้องหา รวมทั้งสิ้น ....รายการ ราคา  
 รวมประมาณ .....บาท ซึ่งน่าจะมีส่วนเกี่ยวข้องกับทรัพย์สินอันเชื่อได้ว่ามาจากการกระทำผิด อันเป็นความผิด  
 มูลฐาน มาตรา ๓ แห่งพระราชบัญญัติป้องกันและปราบปรามการฟอกเงิน เห็นควรส่งเอกสารรายงานผลการสืบ  
 ทรัพย์สินคดีดังกล่าวเพื่อดำเนินการตามกฎหมายต่อไป พร้อมแนบเอกสารที่เกี่ยวข้องตามรายการบัญชีแนบท้ายมาด้วย  
 แล้ว จำนวน ..... แผ่น

จึงเรียนมาเพื่อโปรดพิจารณา

พันตำรวจเอก

( )

ตำแหน่ง .....



๑.๘ ตัวอย่างหนังสือรายงานผลการสืบทรัพย์ไปยังสำนักงาน ปง.



ที่ ตช .....

.....  
.....  
.....

..... เดือน ..... พ.ศ. ....

เรื่อง ขอให้ดำเนินการตามพระราชบัญญัติป้องกันและปราบปรามการฟอกเงิน พ.ศ. ๒๕๕๒

เรียน เลขาธิการป้องกันและปราบปรามการฟอกเงิน

อ้างถึง -

สิ่งที่ส่งมาด้วย รายงานผลการสืบทรัพย์ของผู้ต้องหาและผู้เกี่ยวข้อง พร้อมรายละเอียด จำนวน ..... แผ่น

ตามหนังสือที่อ้างถึง ได้รายงานความผิดมูลฐานให้สำนักงานคณะกรรมการป้องกันและปราบปรามการฟอกเงิน ดำเนินการ กรณี.....(ผู้ต้องหา) (พฤติการณ์การกระทำความผิด).....อันเป็นการเข้าสืบสวนดำเนินการตามกฎหมาย ต่อมาจากการสืบสวนปรากฏชัดว่ามี การกระทำความผิดจริง พนักงานสอบสวน ..... จึงได้รับคำร้องทุกข์ดำเนินคดีกับ..... (ผู้ต้องหา).....ในความผิดฐาน.....และ สถานีตำรวจ.....ได้ดำเนินการสืบสวนเกี่ยวกับทรัพย์สินของผู้ต้องหาและผู้ที่เกี่ยวข้อง รายละเอียดปรากฏตามหนังสือที่ส่งมาด้วย

สถานีตำรวจ.....จึงเรียนมายังท่านเพื่อโปรดพิจารณาดำเนินการตามพระราชบัญญัติป้องกันและปราบปรามการฟอกเงิน พ.ศ.๒๕๕๒ ต่อไป ทั้งนี้ ได้แนบแบบรายงาน และเอกสารที่เกี่ยวข้องกับการสืบสวนทรัพย์สินของผู้ต้องหามาด้วยแล้ว อนึ่ง หากท่านต้องการทราบข้อมูลเพิ่มเติม สามารถประสานไปได้โดยตรงที่ .....สถานีตำรวจ..... โทร ..... ซึ่งเป็นผู้รับผิดชอบคดีนี้

ขอแสดงความนับถือ

พันตำรวจเอก

( )

ผู้กำกับการ สถานีตำรวจ.....

พนักงานสอบสวน.....

โทร .....





## ๒. ตัวอย่างคำพิพากษา

สรุปคำพิพากษาศาลฎีกาที่เกี่ยวกับกฎหมายว่าด้วยการป้องกันและปราบปรามการฟอกเงิน

๒.๑ คำพิพากษาศาลฎีกา ๑๘๐๑/๒๕๕๔ เมื่อวันที่ ๒๘ กุมภาพันธ์ ๒๕๕๖ พันตำรวจโท พ. กับพวกจับกุมนาย บ. ได้ที่บ้านพักในข้อหาฉ้อโกงเมทแอมเฟตามีนและกัญชาไว้ในครอบครองโดยไม่ได้รับอนุญาตและฟอกเงิน รวมทั้งยึดเมทแอมเฟตามีนจำนวน ๑๓ เม็ด กัญชาแห้ง ๑ ถุง เสื้อคลุมสีน้ำตาล ซึ่งมีสารเมทแอมเฟตามีนติดอยู่ ๑ ตัว และทรัพย์สินต่างๆ อีกหลายรายการเป็นของกลางตามบันทึกการตรวจค้น และทรัพย์สินต่างๆ อีกหลายรายการ คดีมีปัญหาที่ต้องวินิจฉัยตามฎีกาของจำเลยซึ่งเป็นภรรยาของนาย บ. ว่าจำเลยกระทำความผิดฐานฟอกเงินโดยนำเงินที่ได้จากการจำหน่ายเมทแอมเฟตามีนไปทำการเปลี่ยนแปลงไปซื้อทรัพย์สินเหล่านั้นเพื่อซุกซ่อนหรือปกปิดแหล่งที่มาของทรัพย์สินเหล่านั้นตามคำพิพากษาของศาลอุทธรณ์หรือไม่

ศาลฎีกาพิเคราะห์แล้วเห็นว่า ขณะที่นาย สร. นาย สค. และนางสาว สพ. ให้ปากคำต่อพนักงานเจ้าหน้าที่ของสำนักงาน ป.ป.ง. หรือเบิกความในชั้น

พิจารณาของศาลต่างกัน การที่จำเลยฎีกาว่าคำเบิกความของนาย สร. และคำให้การของนาย สค. และนางสาว สพ. ที่ให้การต่อพนักงานเจ้าหน้าที่ของสำนักงาน ป.ป.ง. เป็น คำขัดทอดไม่สามารถรับฟังได้ แต่ศาลฎีกาเห็นว่าคำเบิกความของนาย สร. และคำให้การของนาย สค. และนางสาว สพ. มิได้เป็นการขัดทอดเพื่อให้ตนเองพ้นผิดหรือได้รับประโยชน์จากการขัดทอดนั้น ทำให้รับฟังได้ว่าหากจำเลยไม่ได้มีพฤติการณ์เกี่ยวข้องกับการจำหน่ายเมทแอมเฟตามีนแล้วก็ไม่น่าเป็นเหตุให้นาย สร. ให้การและเบิกความหรือนาย สค. และนางสาว สพ. ให้การพาดพิงถึงจำเลยเช่นนั้น การที่นาย สร. ให้การเรื่องการรับเมทแอมเฟตามีนจากใครในชั้นจับกุมและสอบสวนแตกต่างกัน เพราะฉะนั้นนาย สร. มีเจตนาต้องการปกปิด





ชื่อที่แท้จริงของบุคคลนั้นไว้ ทำให้คำให้การไม่ตรงกัน ดังกล่าว คำเบิกความของนาย สร. ถึงเหตุที่ไม่ได้ให้การ ในขณะที่จับกุมและสอบสวนว่ารับเมทแอมเฟตามีนมาจากจำเลย เนื่องจากจำเลยสัญญาว่าจะส่งเสีย นาย ส. ในระหว่างที่ถูกคุมขัง จึงมีเหตุผลให้รับฟังคำให้การดังกล่าวได้ สำหรับคำให้การของนาย สร. ต่อพนักงานเจ้าหน้าที่ ป.ป.ง. และให้การต่อพนักงานสอบสวน กองปราบปรามแตกต่างกับคำเบิกความของนาย สร. ในเรื่องเวลาเริ่มต้นที่นาย สร. รับเมทแอมเฟตามีนจากจำเลย จำนวนเมทแอมเฟตามีนที่นาย สร. รับมาในแต่ละครั้ง จำนวนครั้งที่รับมา จำนวนราคาต่อมัดที่จำเลยจำหน่ายให้นาย สร. และจำนวนราคาที่นาย สร. จำหน่ายต่อไปนั้น ล้วนเป็นความแตกต่างในจำนวนตัวเลขที่เกี่ยวข้องกับการกระทำของนาย สร. และจำเลย ส่วนจะมีพฤติการณ์อะไรเกิดขึ้นบ้างระหว่าง

นาย สร. และจำเลยหาได้แตกต่างกันไม่ เมื่อคดีนี้จำเลยถูกกล่าวหาในความผิดฐานร่วมกันฟอกเงิน พ.ศ. ๒๕๕๒ มาตรา ๕(๑) การนำสืบให้เห็นถึงพฤติการณ์ของจำเลยเกี่ยวข้องในความผิดเกี่ยวกับยาเสพติดตามกฎหมายว่าด้วยการป้องกันและปราบปรามยาเสพติดหรือกฎหมายว่าด้วยมาตรการในการปราบปรามผู้กระทำความผิดเกี่ยวกับยาเสพติด ย่อมเพียงพอต่อการรับฟังว่าเป็นความผิดมูลฐานตามพระราชบัญญัติป้องกันและปราบปรามการฟอกเงิน พ.ศ. ๒๕๕๒ มาตรา ๕(๑) ความแตกต่างดังกล่าวเป็นเพียงรายละเอียด ไม่ใช่สาระสำคัญ จึงเชื่อว่าจำเลยนำเงินที่ได้จากการจำหน่ายเมทแอมเฟตามีนไปซื้อที่ดิน รถจักรยานยนต์ รถยนต์ นาฬิกา และทองรูปพรรณทรัพย์สินของกลาง อันเป็นการเปลี่ยนสภาพทรัพย์สินที่เกี่ยวกับการกระทำความผิดเพื่อซุกซ่อนหรือปกปิดแหล่งที่มาของทรัพย์สินนั้น ที่จำเลยนำสืบว่าเงินที่นำไปซื้อทรัพย์สินของกลางเป็นเงินที่ นาย ร. สามีของนาง สภ. พี่สาวจำเลยโอนมาจากประเทศเนเธอร์แลนด์ เข้าบัญชีของจำเลยและนางสุภา เป็นเงินประมาณ ๒๐,๐๐๐,๐๐๐ บาท ซึ่งนาง สภ. โอนให้บุตรของจำเลยเพื่อการศึกษาอันเป็นการกล่าวอ้างขึ้นโดยง่าย ทั้งเงินเป็นจำนวนมากเกินกว่าที่นาย ร. และนาง สภ. จะให้จำเลยและบุตรของจำเลยโดยเสน่หา ขัดต่อเหตุผลไม่มีน้ำหนักให้รับฟังหักล้างพยานโจทก์ได้ พิพากษายืนตามที่ศาลอุทธรณ์ รวม ๘ กระงะ

๒.๒ คำพิพากษาฎีกาที่ ๗๒๙๐/๒๕๕๔

ศาลฎีกาพิเคราะห์แล้ว ความผิดฐานฟอกเงินตาม พ.ร.บ.ป้องกันและปราบปรามการฟอกเงิน พ.ศ. ๒๕๕๒ มาตรา ๕ ซึ่งต้องระวางโทษตาม มาตรา ๖๐ โจทก์จะต้องนำสืบให้ได้ความว่า เงินของกลางเป็นเงินที่ได้มาจากการกระทำความผิด





มูลฐานหรือจากการสนับสนุนหรือช่วยเหลือ การกระทำที่เป็นความผิดมูลฐานอันเป็นทรัพย์สินที่ เกี่ยวกับการกระทำความผิด ความผิดมูลฐานที่โจทก์ ฟ้องเป็นความผิดเกี่ยวกับการลักลอบหนีศุลกากรตาม กฎหมายว่าด้วยศุลกากร ข้อเท็จจริงที่โจทก์นำสืบ ไม่ปรากฏว่าจำเลยได้นำของอะไรเข้ามาหรือออกไป นอกราชอาณาจักรโดยหลีกเลี่ยงศุลกากร จนเป็นเหตุ ให้มีเงินของกลางดังกล่าว การที่จำเลยจะนำเงิน ของกลางเพื่อออกนอกราชอาณาจักร จำเลยจะมี ความผิดตามกฎหมายว่าด้วยศุลกากรหรือไม่นั้นเป็น อีกเรื่องหนึ่ง เงินของกลางอาจเป็นเพียงของที่ใช้ในการ กระทำความผิดฝ่าฝืนต่อกฎหมายว่าด้วยศุลกากร เท่านั้น ไม่อยู่ในนิยามคำว่า “ทรัพย์สินที่เกี่ยวกับ การกระทำความผิด” ตามความในมาตรา ๓ แห่ง

พ.ร.บ. ป้องกันและปราบปรามการฟอกเงิน พ.ศ. ๒๕๕๒ การซื้อขายแลกเปลี่ยนเงินตราโดยไม่ได้ รับอนุญาตเป็นเหตุให้ได้เงินของกลางมานั้น เป็น ความผิดต่อกฎหมายควบคุมการแลกเปลี่ยนเงิน โดยเฉพาะ ไม่อยู่ในนิยาม “ความผิดมูลฐาน” ตาม พ.ร.บ. ป้องกันและปราบปรามการฟอกเงิน พ.ศ. ๒๕๕๒ มาตรา ๓ พินาศยกฟ้อง

๒.๓ คำพิพากษาฎีกาที่ ๕๙๙๔/๒๕๕๘

ศาลฎีกาพิเคราะห์แล้วเห็นว่า โจทก์ฟ้องโดย บรรยายข้อเท็จจริงว่าจำเลยกระทำความผิดข้อหา ฟอกเงินหลายกรรมต่างกันและสภาพแห่งความผิด ดังกล่าวนั้นสามารถแยกต่างหากจากกันได้ จำเลย ให้การรับสารภาพการกระทำของจำเลยจึงเป็น ความผิดหลายกรรมต่างกัน ที่ศาลล่างทั้งสอง พินาศลงโทษจำเลยโดยเรียงกระทงลงโทษมานั้น ชอบแล้ว ฎีกาของจำเลยฟังไม่ขึ้น พินาศยก

คดีนี้โจทก์ฟ้องขอให้ลงโทษจำเลยตาม พระราชบัญญัติป้องกันและปราบปรามการฟอกเงิน พ.ศ. ๒๕๕๒ มาตรา ๓, ๕, ๖๐ ประมวลกฎหมาย อาญา มาตรา ๙๑ นับโทษจำเลยต่อจากโทษจำเลย ในคดีอาญาหมายเลขแดงที่ ย.๘๐๕/๒๕๕๕ ของ ศาลชั้นต้น จำเลยให้การรับสารภาพและรับว่าเป็น บุคคลคนเดียวกับจำเลยในคดีที่โจทก์ขอให้นับโทษ ต่อศาลชั้นต้นพิจารณาแล้วพิพากษาว่า จำเลยมี ความผิดตามพระราชบัญญัติป้องกันและปราบปราม การฟอกเงิน พ.ศ. ๒๕๕๒ มาตรา ๓, ๕ และ ๖๐ การกระทำของจำเลยเป็นความผิดหลายกรรมต่างกัน ให้ลงโทษทุกกรรมเป็นกระทงความผิดไปตาม ประมวลกฎหมายอาญา มาตรา ๙๑ ฐานฟอกเงินตาม คำฟ้อง ข้อ ๑ (๑)(๒)(๓)(๔)(๕)(๖)(๗)(๘)(๑๐)(๑๓)(๑๕) จำคุกกระทงละ ๑ ปี รวม ๑๐ กระทง จำคุก ๑๐ ปี

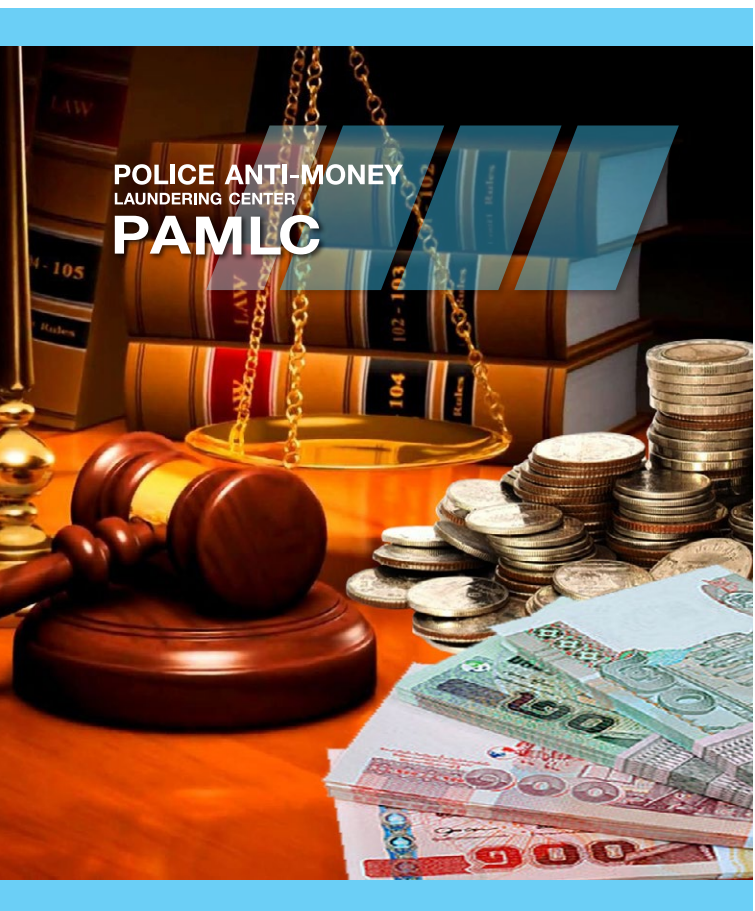



## POLICE ANTI-MONEY LAUNDERING CENTER PAMLC

ฐานฟอกเงินตามคำฟ้องข้อ ๑(๖)(๙)(๑๑)(๑๒)(๑๔) จำคุกกระหนงละ ๒ ปี รวม ๕ กระหนง จำคุก ๑๐ ปี และฐานฟอกเงินตามคำฟ้องข้อ ๒ จำคุก ๘ ปี รวม จำคุก ๒๘ ปี จำเลยให้การรับสารภาพเป็นประโยชน์ แก่การพิจารณา มีเหตุบรรเทาโทษ ลดโทษให้ตาม ประมวลกฎหมายอาญา มาตรา ๗๘ กระหนงละกึ่งหนึ่ง คงจำคุก ๑๔ ปี

๒.๔ คำพิพากษาศาลฎีกาที่ ๗๗๙๘/๒๕๔๙ ศาลฎีกาพิเคราะห์แล้ว ข้อเท็จจริงรับฟังเป็น ยุติน่า พันตำรวจเอก ข. กับพวก สืบสวนติดตาม นางสาว ส. และนาย ธ. หรืออาผิงหรือดำ กับพวก ซึ่งมีพฤติการณ์เกี่ยวข้องกับยาเสพติด แล้วพบว่า นาย ว. หรือกอล์ฟ ซึ่งเป็นหลานของจำเลยที่ ๑ เคย ขับรถยนต์เก๋งยี่ห้อฮอนด้าของนาย ธ. เข้าไปจอดที่ บ้านของจำเลยทั้งสองซึ่งเป็นสามีภรรยาจากนั้น ก็ขับรถยนต์คันดังกล่าวมาคืนนาย ธ. ต่อมา พันตำรวจเอก ข. กับพวก ล่อซื้อเฮโรอีน จำนวน ๓๕ กรัมเป็นเงิน ๑๗,๕๐๐,๐๐๐ บาท ได้จากนางสาว ส. และนาย ธ. เมื่อสอบสวนขยายผลได้ความว่า จำเลย ทั้งสองเป็นลูกค้าของนาง ส. ด้วย พันตำรวจเอก ข. จึงขอหมายค้นจากศาลอาญาเข้าทำการตรวจค้นบ้าน พักของจำเลยทั้งสอง พันตำรวจเอก ข. กับพวก พบ

เงินและทรัพย์สินมีค่าจำนวนมากในบ้านพักของ จำเลยทั้งสองพร้อมทั้งกระเป๋าเดินทางที่บรรจุเงินสด ๔ ใบ และกระเป๋าเดินทางเปล่าอีก ๑๒ ใบ จำเลยที่ ๒ รับว่าเคยต้องโทษจำคุกสำหรับความผิดฐานจำหน่าย ยาเสพติด และรับว่าเงินและทรัพย์สินมีค่าต่างๆ นั้น จำเลยที่ ๒ ได้มาจากการจำหน่ายยาเสพติด จำเลย ที่ ๑ ทราบดีว่าจำเลยที่ ๒ ค้ายาเสพติด คดีมีประเด็น ปัญหาที่ต้องวินิจฉัยตามฎีกาของจำเลยที่ ๑ ว่า การที่ จำเลยทั้งสองซื้อที่ดิน ไถ่ถอนจำนอง นำเงินเข้าบัญชี เงินฝากและนำเงินสดประมาณ ๗,๐๐๐,๐๐๐ บาท ซุกซ่อนไว้ในกระเป๋าเดินทางหรือใต้โซฟาภายในบ้าน เป็นความผิดฐานฟอกเงินเงินหรือไม่ ศาลฎีกา พิเคราะห์แล้วเห็นว่า เงินสดที่ยึดได้จากบ้านพัก ของจำเลยทั้งสอง ๗,๐๐๐,๐๐๐ บาทเศษนั้น ร้อยตำรวจเอก ว. พิสูจน์แล้ว เห็นว่ามีครบ เมทแอมเฟตามีนปรากฏอยู่ที่ชั้นบัตรดังกล่าว จำเลย ที่ ๑ มิได้นำสืบปฏิเสธผลการตรวจพิสูจน์ดังกล่าว แต่อย่างไรก็ดี การที่เงินสดที่ตรวจยึดได้จากบ้านพักของ จำเลยทั้งสองจำนวน ๑,๐๐๐,๐๐๐ บาทเศษ ซึ่ง จำเลยที่ ๑ เก็บเงินจำนวนดังกล่าวแยกไว้ในตู้ชั้น ปรากฏว่าเมื่อตรวจพิสูจน์แล้วเงินดังกล่าวก็ติดคราบ เมทแอมเฟตามีนเช่นกัน และการที่จำเลยที่ ๑





ฎีกาว่าเงินที่ใช้ซื้อรถยนต์โตโยต้า ชื่อที่ดิน โถงถอน  
จ่านอง ฝากธนาคาร หรือโอนเข้าบัญชีในนามของ  
นางสาว ว. บุตรสาวจำเลยทั้งสองนั้น เป็นเงินที่จำเลย  
ที่ ๑ ได้มาจากการให้กู้ยืมแก่นักพนันหรือแม่ค้า โดย  
คิดดอกเบี้ยในอัตราสูงร้อยละ ๒ ต่อเดือนหรือร้อยละ  
๒๐ ต่อปีนั้นแสดงให้เห็นว่าจำเลยที่ ๑ ทำมาหากิน  
จนมีฐานะร่ำรวยมาก แต่ก็ไม่ปรากฏว่าจำเลยที่ ๑ ได้  
เคยเสียภาษีสำหรับภาษีที่อ้างว่ามีมหาศาลดังกล่าว  
แสดงให้เห็นว่าจำเลยที่ ๑ มีพฤติการณ์อันควรเชื่อว่า  
จำหน่ายยาเสพติดร่วมกับจำเลยที่ ๒ สามี่ด้วย การที่  
จำเลยอ้างว่ามีรายได้ต่อเดือนจำนวนมากจากธุรกิจ  
อื่นอันไม่เกี่ยวข้องกับธุรกิจยาเสพติดให้โทษ จึงไม่มี  
น้ำหนักให้รับฟัง อีกทั้งการที่เลขอาธิการ ปบง. มีคำสั่ง  
ยึดและอายัดทรัพย์สินของจำเลยทั้งสองตามฟ้อง  
ตามพระราชบัญญัติป้องกันและปราบปราม  
การฟอกเงิน พ.ศ. ๒๕๕๒ มาตรา ๔๘ วรรคหนึ่ง และ  
ศาลแพ่งมีคำสั่งให้ทรัพย์สินดังกล่าวตกเป็นของ  
แผ่นดิน กรณีจึงเชื่อได้ว่าจำเลยที่ ๑ ร่วมกับจำเลย  
ที่ ๒ ได้ทรัพย์สินดังกล่าวของจำเลยที่ ๑ ที่ ๒ และ  
บุตรได้มาโดยเกี่ยวกับการกระทำความผิดในข้อหา  
ยาเสพติด อันเป็นการฟอกเงินตามฟ้อง

คดีมีปัญหาตามฎีกาของจำเลยที่ ๑ ข้อ  
สุดท้ายว่า การรับโอนเงินฝากเข้ามาในบัญชีเงินฝาก  
ออมทรัพย์ของจำเลยที่ ๑ ที่ธนาคารเอเชีย จำกัด  
(มหาชน) สาขาคลองเตย บัญชีเลขที่ ๑๕๑-๒-  
๐๗๓๖๔-๔ จำนวน ๑๑ ครั้ง ซึ่งจำเลยที่ ๑ นำฝาก  
เข้าบัญชีเพียงครั้งเดียว จึงเป็นความผิดกรรมเดียว  
หรือไม่ เห็นว่าแม้การฝากเงินเข้าบัญชีของจำเลยที่ ๑  
อีก ๑๐ ครั้งนั้น นางสาว ว. เป็นผู้นำฝากโดยคำสั่งของ  
จำเลยที่ ๒ ผู้เป็นบิดาตามที่จำเลยที่ ๑ ฎีกาก็ตาม แต่  
จำเลยที่ ๑ ก็รับการนำฝากดังกล่าว โดยไม่ถอนหรือ  
โอนคืนให้นางสาว ว. หรือจำเลยที่ ๒ ถือได้ว่าจำเลย  
ที่ ๑ รับโอนเงินดังกล่าวอีก ๑๐ ครั้ง เพื่อการฟอกเงิน  
ตามฟ้องแล้ว คำพิพากษาศาลล่างทั้งสองชอบแล้ว  
ฎีกาของจำเลยที่ ๑ ทุกข้อฟังไม่ขึ้น พิพากษายืน

๒.๕ คำพิพากษาศาลฎีกาที่ ๒๒๖๗/๒๕๕๐  
ศาลฎีกาวิเคราะห์แล้วข้อเท็จจริงเบื้องต้น  
รับฟังได้ว่า ตามวันเวลาและสถานที่เกิดเหตุในฟ้อง  
ร้อยตำรวจเอก เดชา กับพวก จับกุมจำเลยทั้งสอง  
พร้อมยึดได้เมทแอมเฟตามีน ๔๕,๘๐๐ เม็ด เงิน  
จำนวน ๒๑,๐๐๐ บาท โทรศัพท์เคลื่อนที่ ๑ เครื่อง  
รถยนต์หมายเลขทะเบียน ฐธ ๑๑๖๑ กรุงเทพมหานคร  
โทรทัศน์สี ๑ เครื่อง เครื่องปรับอากาศ ๓ เครื่อง และ  
ตู้เย็น ๑ ตู้ เป็นของกลาง มีปัญหาต้องวินิจฉัยตามฎีกา





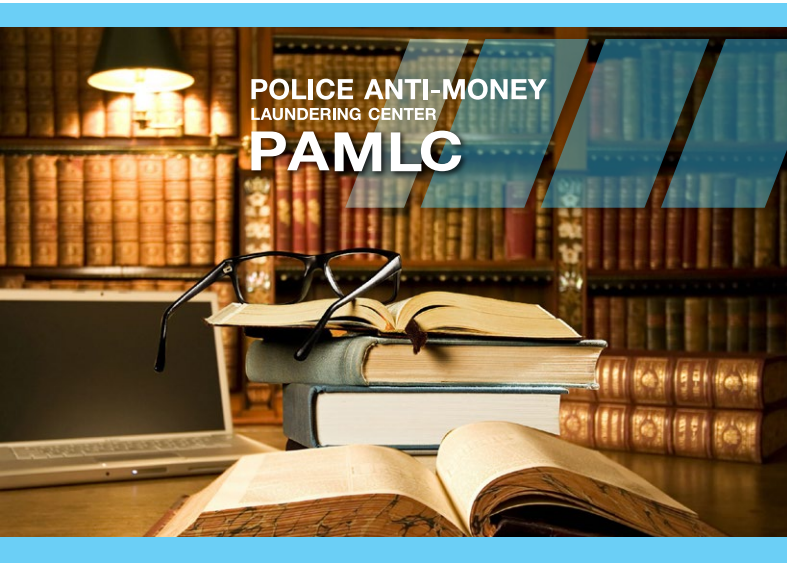

ของจำเลยทั้งสองว่าจำเลยทั้งสองกระทำความผิดฐานโอน รับโอน หรือเปลี่ยนสภาพทรัพย์สินเกี่ยวกับการกระทำความผิดเพื่อชุกซ่อนหรือปกปิดแหล่งที่มาของทรัพย์สินหรือไม่ เห็นว่า คดีนี้โจทก์ฟ้องขอให้ลงโทษจำเลยทั้งสองตามพระราชบัญญัติป้องกันและปราบปรามการฟอกเงิน พ.ศ.๒๕๕๒ มาตรา ๖๐ ซึ่งพระราชบัญญัตินี้ดังกล่าวมิได้บัญญัติเกี่ยวกับหน้าที่นำสืบในการกระทำความผิดดังกล่าวไว้เป็นการเฉพาะ เมื่อคดีนี้เป็นคดีอาญาโจทก์จึงมีหน้าที่นำสืบเพื่อให้รับฟังได้โดยปราศจากสงสัยว่าจำเลยทั้งสองเป็นผู้กระทำความผิดจริง แต่โจทก์มีเพียงร้อยตำรวจเอก ด. ผู้ร่วมจับกุมเบิกความเป็นพยานว่าเหตุที่ยึดทรัพย์สินของกลางเพราะฐานะของจำเลยทั้งสองไม่น่าที่จะมีทรัพย์สินของกลางได้ และสันนิษฐานว่าเงินจำนวน ๒๑,๐๐๐ บาท เป็นเงินที่จำเลยทั้งสองได้มาจากการจำหน่ายเมทแอมเฟตามีนซึ่งเป็นเพียงความเข้าใจของพยานโจทก์เอง แม้จำสืบตำรวจ ก. ผู้ร่วมจับกุมและพันตำรวจโท ฅ. พนักงานสอบสวนเบิกความเป็นพยานโจทก์ว่า จำเลยทั้งสองรับว่าใช้เงินที่ได้จากการจำหน่ายยาเสพติด

ให้โทษซื้อทรัพย์สินของกลางก็ตาม แต่ร้อยตำรวจเอก ด. ก็มีได้เบิกความถึงคำรับของจำเลยทั้งสองและไม่มีการบันทึกคำรับของจำเลยทั้งสองไว้ในบันทึกการตรวจยึดทรัพย์สินเพื่อตรวจสอบ เพื่อใช้เป็นหลักฐานดำเนินคดีแก่จำเลยทั้งสอง ส่วนพันตำรวจโท ฅ. ก็เบิกความลอยๆ โดยโจทก์มิได้อ้างส่งบันทึกคำให้การของจำเลยทั้งสองเป็นพยาน คำเบิกความของจำสืบตำรวจ ก. และพันตำรวจโท ฅ. จึงไม่มีน้ำหนักรับฟัง เมื่อโจทก์ไม่ได้นำสืบให้เห็นพฤติการณ์ของจำเลยทั้งสองก่อนถูกจับกุมว่า จำเลยทั้งสองมีพฤติการณ์จำหน่ายเมทแอมเฟตามีนจนมีรายได้นำไปซื้อทรัพย์สินของกลางและเป็นเหตุให้มีการไปตรวจค้นจับกุมจำเลยทั้งสองในวันเกิดเหตุ ลำพังจากการสอบสวนพบว่าจำเลยที่ ๑ ไม่ได้ประกอบอาชีพ และจำเลยที่ ๒ ประกอบอาชีพขับรถจักรยานยนต์รับจ้างจะสันนิษฐานว่าจำเลยทั้งสองไม่มีรายได้เพียงพอที่จะซื้อทรัพย์สินของกลาง ซึ่งเป็นทรัพย์สินที่ใช้ในชีวิตประจำวัน ย่อมเป็นผลร้ายแก่จำเลยทั้งสอง ทั้งจำเลยทั้งสองก็นำสืบว่าจำเลยทั้งสองมีรายได้จากการขายข้าวแกง การเล่นแชร์ การให้ผู้อื่นกู้ยืมเงิน รับจำนำรถยนต์และกู้ยืมเงินจากบุคคลอื่น พยานหลักฐานที่โจทก์นำสืบมีความสงสัยตามสมควรว่า จำเลยทั้งสอง





## POLICE ANTI-MONEY LAUNDERING CENTER PAMLC

รับโอน หรือเปลี่ยนแปลงทรัพย์สินเกี่ยวกับการ  
กระทำความผิดเพื่อชุกซ่อนหรือปกปิดแหล่งที่มาของ  
ทรัพย์สินหรือไม่ จึงต้องยกประโยชน์แห่งความสงสัย  
นั้นให้แก่จำเลยทั้งสองตามประมวลกฎหมายวิธี  
พิจารณาความอาญา มาตรา ๒๒๗ วรรคสอง ที่ศาล  
อุทธรณ์ภาค ๑ พิพากษาลงโทษจำเลยทั้งสองนั้น ศาล  
ฎีกาของจำเลยทั้งสองฟังขึ้น พิพากษากลับ ให้ยกฟ้อง

๒.๖ คำพิพากษาศาลฎีกา ๒๗๗๐/๒๕๕๐

ศาลฎีกาพิเคราะห์แล้ว ข้อเท็จจริงใน  
เบื้องต้นรับฟังได้ว่า ในวันเวลาและสถานที่เกิดเหตุ  
ตามฟ้อง ร้อยตำรวจเอก xxxxx xxxxx กับพวก  
จับกุมจำเลยทั้งสองโดยยึดได้เมทแอมเฟตามีน  
๑,๙๓๘ เม็ด น้ำหนัก ๒๐๘.๓๘ กรัม คำนวณเป็น  
สารบริสุทธิ์ได้ ๔๒.๓๗ กรัม กระสุนปืนลูกกระดขนาด  
.๒๒ จำนวน ๕๐ นัด โทรศัพท์เคลื่อนที่ ๓ เครื่อง  
รถจักรยานยนต์ ๑ คัน และเงินสด ๗๑๐,๐๐๐ บาท  
เป็นของกลางสำหรับความผิดฐานมีเมทแอมเฟตามีน  
ไว้ในครอบครองเพื่อจำหน่ายและฐานมีเครื่อง  
กระสุนปืนไว้ในครอบครองโดยมิได้รับอนุญาต โจทก์  
และจำเลยที่ ๑ ไม่ฎีกา การกระทำของจำเลยที่ ๑  
เกี่ยวกับความผิดดังกล่าวจึงยุติไปตามคำพิพากษา

ศาลอุทธรณ์ภาค ๑ คงมีปัญหาที่ต้องวินิจฉัยตามฎีกา  
ของโจทก์ว่า จำเลยที่ ๑ กระทำความผิดฐานฟอกเงิน  
ตามฟ้องหรือไม่ โดยโจทก์ฎีกาว่าการที่จำเลยที่ ๑  
นำเงินจำนวน ๗๑๐,๐๐๐ บาท ซึ่งได้มาจากการ  
จำหน่ายเมทแอมเฟตามีนไปชุกซ่อนไว้ในกล่องสุร  
นั้นเป็นการกระทำอันเป็นความผิดฐานฟอกเงินตาม  
พระราชบัญญัติป้องกันและปราบปรามการฟอกเงิน  
พ.ศ. ๒๕๕๒ มาตรา ๕ (๒) แล้ว เห็นว่า ตามมาตรา  
๕(๒) ดังกล่าว บัญญัติว่า “การกระทำด้วยประการใดๆ  
เพื่อปกปิดหรืออำพรางลักษณะที่แท้จริงการได้มา  
แหล่งที่ตั้ง การจำหน่าย การโอน การได้สิทธิใดๆ  
ซึ่งทรัพย์สินที่เกี่ยวกับการกระทำความผิด ผู้นั้น  
กระทำความผิดฐานฟอกเงิน” ในข้อนี้แม้ข้อเท็จจริง  
จะรับฟังได้ว่าจำนวนเงิน ๗๑๐,๐๐๐ บาท ดังกล่าว  
จำเลยที่ ๑ ได้มาจากการจำหน่ายเมทแอมเฟตามีน  
แต่ข้อเท็จจริงตามทางนำสืบของโจทก์ได้ความเพียง  
ว่าเจ้าพนักงานตำรวจไปจับกุมจำเลยที่ ๑ และ  
ตรวจค้นพบเงินจำนวนดังกล่าวบรรจุอยู่ในกล่องสุร  
ที่จำเลยที่ ๑ ถืออยู่ และจำเลยที่ ๑ รับว่าเป็นเงินที่  
ได้มาจากการจำหน่ายเมทแอมเฟตามีนเท่านั้น  
ไม่ปรากฏว่าจำเลยที่ ๑ ได้กระทำด้วยประการใดๆ





POLICE ANTI-MONEY  
LAUNDERING CENTER  
**PAMLC**

เพื่อปกปิดหรืออำพรางลักษณะที่แท้จริงการได้มาของเงินจำนวนนี้ในลักษณะที่เป็นการฟอกเงิน กล่าวคือ ทำให้เงินที่ได้มาโดยมิชอบด้วยกฎหมายดังกล่าวแปรสภาพเป็นเงินที่ได้มาโดยเสมือนหนึ่งถูกต้องตามกฎหมาย การกระทำของจำเลยที่ ๑ ดังกล่าวจึงไม่เป็นความผิดฐานฟอกเงินตามฟ้อง ฎีกาของโจทก์ฟังไม่ขึ้น

๒.๗ คำพิพากษาศาลฎีกาที่ ๔๗๑๖-๔๗๑๗ /๒๕๕๐

ศาลฎีกาพิเคราะห์แล้ว ข้อเท็จจริงในเบื้องต้นรับฟังได้แล้วว่า จำเลยที่ ๑ ได้นำเงินไปซื้อที่ดินพร้อมบ้านตึกสองชั้นและเช่าซื้อรถยนต์ดังกล่าว อันเป็นการเปลี่ยนแปลงสภาพทรัพย์สิน คงมีปัญหว่าเงินจำนวนดังกล่าวเป็นเงินที่เกี่ยวกับการกระทำความผิดเกี่ยวกับยาเสพติดหรือไม่ ที่พยานโจทก์ทั้งสองสืบทราบว่าจำเลยทั้งสองมีพฤติการณ์ลักลอบจำหน่ายเมทแอมเฟตามีนเครือข่ายเดียวกับนายพงษ์ศักดิ์ และพวกนั้น เป็นเพียงพยานบอกเล่าย่อมมีน้ำหนักน้อย ทั้งนอกจากการสืบทราบดังกล่าวแล้วไม่ปรากฏหลักฐานอื่นว่าจำเลยทั้งสองเคยเกี่ยวข้องกับการกระทำความผิดเกี่ยวกับยาเสพติดมาก่อน และพยานโจทก์ทั้งสองไปตรวจค้นพบ

เมทแอมเฟตามีนของกลางที่บ้านเลขที่ ๑๘/๑๘๗ เมื่อวันที่ ๒๗ มีนาคม ๒๕๔๖ ก่อนหน้านี้จำเลยทั้งสองเคยเกี่ยวข้องกับการกระทำความผิดเกี่ยวกับยาเสพติดหรือไม่ก็ยังไม่แน่ชัด เมื่อปรากฏว่าจำเลยที่ ๑ ได้ซื้อที่ดินพร้อมบ้านตึกสองชั้นเมื่อวันที่ ๑๘ มิถุนายน ๒๕๔๔ และได้เช่าซื้อรถยนต์ยี่ห้อฮอนด้า เมื่อวันที่ ๒๑ กุมภาพันธ์ ๒๕๔๕ ก่อนเจ้าพนักงานตำรวจตรวจค้นพบเมทแอมเฟตามีนของกลาง เมื่อวันที่ ๒๗ มีนาคม ๒๕๔๖ นานเป็นปี ยิ่งทำให้น่าสงสัยว่าเงินที่จำเลยที่ ๑ นำมาใช้ซื้อที่ดินพร้อมบ้านตึกสองชั้นและเช่าซื้อรถยนต์นั้นเป็นเงินที่จำเลยทั้งสองได้รับมาจากการจำหน่ายเมทแอมเฟตามีนหรือได้รับเนื่องจากการกระทำความผิดเกี่ยวกับยาเสพติดหรือไม่ และยังได้ความตามคำเบิกความของพยานโจทก์ทั้งสองดังกล่าวว่า น่าเชื่อว่าทรัพย์สินดังกล่าวจำเลยทั้งสองได้มาจากการค้ายาเสพติด เนื่องจากทรัพย์สินที่ตรวจพบมีจำนวนมากเกินฐานะ ซึ่งเป็นเพียงข้อสงสัยว่าจำเลยทั้งสองได้กระทำความผิดทั้งจำเลยทั้งสองให้การปฏิเสธตลอดมาและนำสืบว่าเงินที่ใช้ซื้อที่ดินพร้อมบ้านและเช่าซื้อรถยนต์จำเลยทั้งสองได้มาจากการประกอบอาชีพสุจริต ดังนี้ จึงเห็นได้ว่า พยานหลักฐานโจทก์เท่าที่นำสืบมายังมี

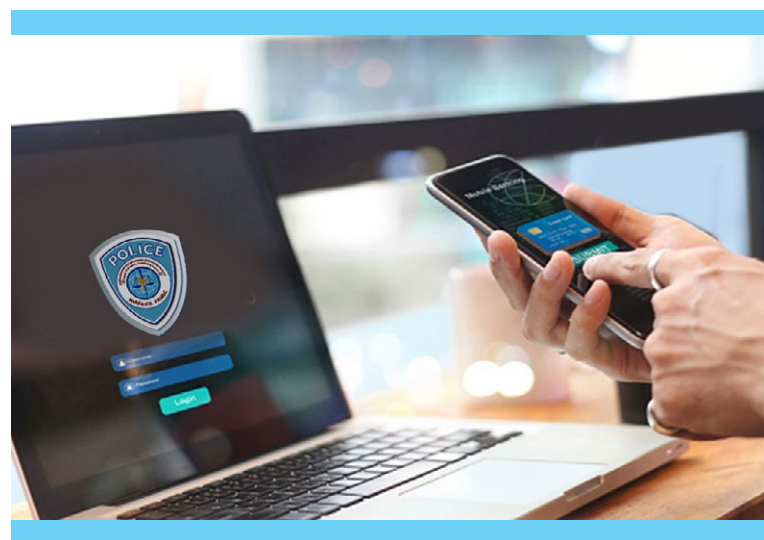



ความสงสัยตามสมควรว่าจำเลยทั้งสองได้ร่วมกันกระทำความผิดฐานฟอกเงินตามคำพิพากษาศาลชั้นต้นหรือไม่ จึงให้ยกประโยชน์แห่งความสงสัยนั้นให้จำเลยทั้งสองตามประมวลกฎหมายวิธีพิจารณาความอาญา มาตรา ๒๒๗ วรรคสอง ที่ศาลอุทธรณ์พิพากษายกฟ้องจำเลยทั้งสองนั้น ศาลฎีกาเห็นฟ้องด้วย ฎีกาของโจทก์ฟังไม่ขึ้น พิพากษายืน

๒.๘ คำพิพากษาศาลฎีกา ๙๐๙๒/๒๕๕๓

ศาลฎีกาพิเคราะห์แล้ว ข้อเท็จจริงตามที่คู่ความไม่ได้เถียงกันในชั้นนี้รับฟังได้ว่า ในวัน เวลา และสถานที่เกิดเหตุตามฟ้อง นาย ว. นำเงินจำนวน ๑,๐๐๐,๐๐๐ บาท ฝากที่ธนาคารกรุงเทพ จำกัด (มหาชน) สาขาซีคอนสแควร์ โอนเงินไปเข้าบัญชีเงินฝากของจำเลยที่ธนาคารกรุงเทพ จำกัด (มหาชน) สาขาโพธิ์พิสัย มีประเด็นปัญหาที่ต้องวินิจฉัยตามฎีกาของจำเลยว่า จำเลยกับนาย ว. ร่วมกันกระทำความผิดฐานฟอกเงินตามคำพิพากษาของศาลล่างทั้งสองหรือไม่ ที่จำเลยกล่าวในฎีกาว่า คดีความผิดมูลฐานไม่มีคำพิพากษาลงโทษจำเลยหรือนาย ว. ในความผิดเกี่ยวกับยาเสพติดให้โทษก็ดี ในคดีอาญา

หมายเลขแดงที่ ๓๒๒๗/๒๕๕๘ ของศาลชั้นต้นที่ นาย ว. ถูกฟ้องในความผิดฐานฟอกเงินจำนวนนี้ ศาลชั้นต้นพิพากษายกฟ้องแล้วก็ดีนั้น ศาลฎีกาพิเคราะห์แล้วเห็นว่า การลักลอบจำหน่ายยาเสพติดให้โทษเป็นเครือข่ายขนาดใหญ่นั้นผู้กระทำความผิดต้องปกปิดเป็นความลับวางแผนการติดต่อซื้อขายรับส่งยาเสพติดและชำระเงินกันอย่างละเอียด ทั้งหลีกเลี่ยงการยึดถือยาเสพติดและเงินที่ได้มาจากการขายไว้เอง จึงยากแก่การหาพยานหลักฐานที่ชัดเจนมั่นคงมานำสืบเอาผิดกับคนร้ายได้ จำเป็นต้องอาศัยเหตุผลจากพยานพฤติเหตุแวดล้อมกรณีและพิรุธในการกระทำของผู้นั้น แม้ไม่มีการดำเนินคดีกับนายวิสูตร ในข้อหาความผิดเกี่ยวกับยาเสพติดให้โทษโดยตรงและความผิดฐานฟอกเงินของนาย ว. ยังอยู่ในระหว่างการพิจารณา แต่ข้อเท็จจริงซึ่งเจ้าพนักงานสืบสวนได้ความมาตามคำเบิกความของพันตำรวจโท อ. และคำให้การในชั้นสอบสวนของนาย ร. ซึ่งเป็นพยานบอกเล่า มีสภาพ ลักษณะแหล่งที่มาและข้อเท็จจริงแวดล้อมซึ่งทำให้น่าเชื่อว่า จะพิสูจน์ความจริงได้เพียงพอให้รับฟังข้อเท็จจริงได้ว่านาย ว. เกี่ยวข้องและมีรายได้จำนวนมาก จากการลักลอบจำหน่ายเมทแอมเฟตามีนและมีเหตุผลให้เชื่อได้ว่าเงินจำนวน ๑,๐๐๐,๐๐๐ บาท ที่นาย ว. โอนให้แก่จำเลยเป็นเงินที่ได้มาจากการกระทำความผิดเกี่ยวกับยาเสพติดให้โทษ ข้ออ้างของจำเลยที่ว่าเล็กร้างกับ







POLICE ANTI-MONEY  
LAUNDERING CENTER  
**PAMLC**

นาย ว. แล้ว ฟังไม่ขึ้นเพราะขัดแย้งกับที่ให้การไว้ในชั้นสอบสวนดังที่วินิจฉัยมา จำเลยซึ่งเป็นภริยาของนาย ว. อยู่กินด้วยกันมานานถึงสิบปีและมีบุตรด้วยกันสองคนย่อมต้องทราบดีว่า นาย ว. ได้เงินจำนวนดังกล่าวมาอย่างไร ประกอบกับที่ฟังได้ว่า หลังเกิดเหตุเพียง ๓ วัน จำเลยก็ถอนเงิน จำนวน ๑,๕๐๐,๐๐๐ บาท ออกจากบัญชีเงินฝากดังกล่าว ล้วนเป็นพิรุธที่ทำให้รับฟังข้อเท็จจริงได้ว่าจำเลยทราบดีว่าเงินที่รับโอนจากนาย ว. เป็นเงินที่นาย ว. ได้มาจากการกระทำความผิดเกี่ยวกับยาเสพติดให้โทษ การกระทำของจำเลยย่อมเป็นความผิดตามฟ้อง เห็นว่าเมื่อรับฟังข้อเท็จจริงในคดีนี้ว่าจำเลยกระทำความผิดฐานร่วมกันฟอกเงินตามฟ้อง ศาลก็พิพากษาลงโทษจำเลยได้ กรณีไม่จำเป็นต้องอาศัยความผิดมูลฐานเป็นเงื่อนไขว่าจะต้องมีการดำเนินคดีอาญาในความผิดมูลฐานหรือมีคำพิพากษาลงโทษผู้กระทำความผิดมูลฐานเสียก่อน จึงจะดำเนินคดีกับผู้กระทำความผิดฐานฟอกเงินที่ได้มาจากการกระทำความผิดมูลฐานได้ ทั้งในการพิพากษาคดีอาญาก็ไม่มีบทบัญญัติแห่งกฎหมายใดให้ศาลจำต้อง

ถือตามข้อเท็จจริงที่ปรากฏในคำพิพากษาคดีอาญาคดีอื่น ที่ศาลล่างทั้งสองพิพากษาลงโทษจำเลยมาจึงชอบแล้ว ศาลฎีกาเห็นพ้องด้วย ฎีกาของจำเลยทุกข้อฟังไม่ขึ้น พิพากษายืน

๒.๙ คำพิพากษาศาลฎีกา ๙๕๘/๒๕๕๔  
ศาลฎีกาพิเคราะห์แล้ว มีประเด็นปัญหาที่ต้องวินิจฉัยตามฎีกาของโจทก์ว่า จำเลยทั้งสามกระทำความผิดตามฟ้องหรือไม่ คดีนี้โจทก์ฟ้องกล่าวหาจำเลยทั้งสามร่วมกับพวกที่หลบหนียังไม่ได้ตัวมาฟ้องร่วมกันกระทำความผิดตามพระราชบัญญัติป้องกันและปราบปรามการฟอกเงิน พ.ศ. ๒๕๔๒ มาตรา ๕ โจทก์จึงมีหน้าที่นำสืบให้ศาลเห็นว่า เงินหรือทรัพย์สินตามฟ้องนั้น จำเลยทั้งสามได้มาอันเนื่องมาจากการกระทำความผิดมูลฐาน ซึ่งความผิดมูลฐานในคดีนี้ คือความผิดเกี่ยวกับยาเสพติดตามกฎหมายว่าด้วยการป้องกันและปราบปรามยาเสพติด หรือกฎหมายว่าด้วยมาตรการในการปราบปรามผู้กระทำความผิดเกี่ยวกับยาเสพติด เมื่อตามทางนำสืบของโจทก์คงปรากฏข้อเท็จจริงแต่เพียงว่าก่อนจับกุมเจ้าพนักงานตำรวจสืบทราบว่า บ้านที่จำเลยทั้งสามพักอาศัยมีคน





อยู่อาศัยจำนวนมากโดยคนในบ้านไม่ได้ประกอบอาชีพ แต่มีฐานะร่ำรวย ตกแต่งบ้านหรูหราและมีรถยนต์ราคาแพงสงสัยว่าจะได้มาจากการกระทำความผิดหรือมีพฤติกรรมเกี่ยวข้องกับยาเสพติดและเมื่อเข้าทำการตรวจค้นก็พบเมทแอมเฟตามีนจำนวนประมาณ ๒๐๐ เม็ด ซุกซ่อนอยู่ใต้ที่นอนบริเวณหัวเตียงด้านขวาในห้องนอนของจำเลยที่ ๑ ซึ่งในชั้นจับกุมจำเลยที่ ๑ รับว่าเป็นของตนมิไว้เพื่อจำหน่ายก็ตาม แต่ในชั้นสอบสวนจำเลยที่ ๑ ให้การปฏิเสธข้อหาเมียเสพติดให้โทษในประเภท ๑ (เมทแอมเฟตามีน) ไว้ในครอบครองเพื่อจำหน่ายโดยผิดกฎหมายและร่วมกันฟอกเงินตามบันทึกคำให้การผู้ต้องหาเอกสารหมาย จ.๒๑ และตามสำเนาบันทึกคำให้การของจำเลยที่ ๑ เอกสารหมาย ล.๓ ที่ให้การต่อพนักงานเจ้าหน้าที่สำนักงานป้องกันและปราบปรามการฟอกเงินวันจับกุมก็ระบุว่าเงินและทรัพย์สินทั้งหมดได้มาจากการเล่นการพนันฟุตบอล ให้เช่ารถแท็กซี่และปล่อยเงินกู้โดยไม่ได้ให้การถึงการจำหน่ายยาเสพติดแต่อย่างใด เช่นเดียวกับจำเลยที่ ๓ ที่ให้การต่อพนักงานเจ้าหน้าที่สำนักงานป้องกันและ

ปราบปรามการฟอกเงินตามสำเนาบันทึกคำให้การเอกสารหมาย ล.๑ ว่าทรัพย์สินต่างๆ ที่เจ้าหน้าที่ตำรวจยึดมาตลอดจนค่าใช้จ่ายต่างๆ ภายในบ้านได้มาจากการเล่นการพนันของจำเลยที่ ๑ เพียงผู้เดียว ซึ่งสอดคล้องกับคำให้การของนาย อ. พยานโจทก์ ซึ่งเป็นผู้ร่วมสอบคดีนี้ที่เบิกความว่าพยานเป็นผู้สอบสวนจำเลยที่ ๑ และภริยาของจำเลยที่ ๑ คือจำเลยที่ ๒ โดยจำเลยที่ ๑ ให้การว่า ทรัพย์สินที่ตรวจยึดมาได้มาจากการปล่อยกู้และเล่นการพนันฟุตบอลรวมทั้งการให้เช่ารถแท็กซี่ แต่จำเลยที่ ๑ ไม่มีหลักฐานมาแสดงยืนยัน จำเลยที่ ๒ ให้การว่าทรัพย์สินของจำเลยที่ ๑ นั้น ได้มาจากการเล่นการพนันฟุตบอลและปล่อยเงินกู้ พยานหลักฐานโจทก์ที่นำสืบมาจึงไม่อาจเชื่อมโยงความสัมพันธ์ระหว่างเงินและทรัพย์สินที่ยึดได้ในคดีนี้กับการกระทำความผิดมูลฐานได้ เพียงแต่ข้อสงสัยของเจ้าพนักงานตำรวจและการที่จำเลยทั้งสามไม่มีหลักฐานยืนยันว่าเงินและทรัพย์สินดังกล่าวได้มาจากการปล่อยกู้และการเล่นการพนันฟุตบอล และน้องชายของจำเลยที่ ๒ มีประวัติการกระทำความผิดเกี่ยวกับยาเสพติดทั้งจำเลยที่ เคยต้องคำพิพากษาเกี่ยวกับการครอบครอง ยาเสพติดเท่านั้นไม่พอที่จะรับฟังได้ว่าเงินและทรัพย์สินดังกล่าวเกิดจากการกระทำความผิดเกี่ยวกับการครอบครองยาเสพติด เมื่อข้อเท็จจริงตามทางนำสืบของโจทก์รับฟังได้ว่าจำเลยที่ ๑ และที่ ๒





ไม่เคยมีประวัติการกระทำความผิดเกี่ยวกับยาเสพติด และแม้จำเลยที่ ๓ จะเคยกระทำความผิดฐานมียาเสพติดให้โทษในประเภท ๑ (เมทแอมเฟตามีน) ไว้ในครอบครองโดยไม่ได้รับอนุญาต แต่เมื่อโจทก์นำสืบในลักษณะว่าเงินและทรัพย์สินทั้งหมดเป็นของจำเลยที่ ๑ ที่ใส่ชื่อจำเลยที่ ๓ ไว้บางส่วนและไม่ได้ฟ้องจำเลยที่ ๓ ว่าร่วมกับจำเลยที่ ๑ และที่ ๒ มียาเสพติดให้โทษในประเภท ๑ (เมทแอมเฟตามีน) ไว้ในครอบครองเพื่อจำหน่าย จึงเชื่อว่าเงินและทรัพย์สินดังกล่าวเป็นของจำเลยที่ ๑ เมื่อจำเลยที่ ๑ และที่ ๒ ไม่เคยมีประวัติการกระทำความผิดเกี่ยวกับยาเสพติด ทั้งคดีอาญาที่โจทก์ฟ้องจำเลยที่ ๑ และที่ ๒ ในความผิดฐานมียาเสพติดให้โทษในประเภท ๑ (เมทแอมเฟตามีน) ไว้ในครอบครองเพื่อจำหน่าย ตามคดีอาญาหมายเลขดำที่ ๕๕๐๗/๒๕๕๖ ของศาลอาญาธนบุรี อันเป็นความผิดมูลฐานในคดีนี้ นั้น ปรากฏข้อเท็จจริงตามคำแก้ฎีกาของจำเลยทั้งสามว่า ศาลอาญาธนบุรีมีคำพิพากษายกฟ้องจำเลยที่ ๑ และที่ ๒ แล้ว ตามคดีหมายเลขแดงที่ ๓๒๐๖/๒๕๕๘ ซึ่งคดีอยู่ระหว่างการพิจารณาของศาลอุทธรณ์ นอกจากนี้

จำเลยที่ ๑ ยังนำสืบถึงรายการเคลื่อนไหวทางบัญชีเงินฝากของตนกับพวกที่ถูกอายัดไว้ในคดีนี้ โดยระบุที่มาของการโอนเงินเข้าและออกจากบัญชีได้ แม้จะเป็นการโอนเงินจำนวนครั้งละหลายๆ และจำเลยทั้งสามไม่นำเจ้าของบัญชีเหล่านั้นมาเบิกความต่อศาลก็ตาม ก็มีข้อข้อที่จะชี้ว่าเงินดังกล่าวมิใช่เงินที่ได้มาจากการพนันฟุตบอลและการกู้ยืมเงินเป็นการกระทำที่ไม่ชอบด้วยกฎหมาย จึงเป็นปกติวิสัยที่ผู้กระทำจะไม่ดำเนินการให้ปรากฏหลักฐานไว้เพื่อการตรวจสอบพยานหลักฐานที่โจทก์นำสืบมาจึงมีข้อสงสัยตามสมควรว่าจำเลยทั้งสามได้ร่วมกันโอน รับโอน หรือเปลี่ยนแปลงทรัพย์สินที่เกี่ยวกับการกระทำความผิดเพื่อชุกซ่อนหรือปกปิดแหล่งที่มาของทรัพย์สินนั้น ตามพระราชบัญญัติป้องกันและปราบปรามการฟอกเงิน พ.ศ. ๒๕๕๒ มาตรา ๕ (๑) จริงหรือไม่ ฎีกาของโจทก์ฟังไม่ขึ้น พิพากษายืน

๒.๑๐ คำพิพากษาศาลฎีกาที่ ๒๗๑๓/๒๕๕๕ ศาลฎีกาพิเคราะห์แล้ว ข้อเท็จจริงรับฟังเป็นยุติในชั้นฎีกาว่า จำเลยที่ ๑ เป็นน้องสาวจำเลยที่ ๒ เมื่อวันที่ ๑๗ กันยายน ๒๕๕๕ จำเลยที่ ๑ ชื่อที่ดินโฉนดเลขที่ ๑๙๓๐ แขวงบางบอน เขตบางบอน







กรุงเทพมหานคร พร้อมอาคารพาณิชย์ ๓ ชั้นเลขที่ ๔๕/๑๔๐๒ ตามสำเนาหนังสือสัญญาขายที่ดิน เอกสารหมายเลข ๓๓๔ ต่อมาเมื่อวันที่ ๒๘ มกราคม ๒๕๕๖ จำเลยที่ ๑ ทำสัญญาขายที่ดินแปลงดังกล่าว พร้อมอาคารพาณิชย์ให้แก่นางสาว xxxxx เมื่อวันที่ ๓ กุมภาพันธ์ ๒๕๕๖ จำเลยที่ ๑ ทำหนังสือสัญญาขายที่ดินโฉนดเลขที่ ๒๐๖๘ แขวงบางบอน เขตบางบอน กรุงเทพมหานคร พร้อมอาคารพาณิชย์ ๓ ชั้น เลขที่ ๔๕/๑๐๗๐ ให้แก่นาย ส. ตำรวจไปตรวจค้นอาคารพาณิชย์เลขที่ ๔๕/๑๔๐๒ พบเงินสด ซุกซ่อนอยู่จำนวน ๔๑,๘๕๙,๘๗๐ เมื่อวันที่ ๑ มีนาคม ๒๕๕๖ เจ้าพนักงานตำรวจตรวจค้นรถยนต์เก๋งยี่ห้อ นิสสันซีเชียวอ่อน หมายเลขทะเบียน จฉ ๗๗๒๗ กรุงเทพมหานคร พบเงินสดจำนวน ๓๑,๕๙๐,๐๐๐ บาท ระหว่างการพิจารณาของศาลฎีกา จำเลยที่ ๑ ยื่นคำร้องขอถอนฎีกา ศาลฎีกามีคำสั่งอนุญาตและให้จำหน่ายคดีเฉพาะจำเลยที่ ๑ ออกจากสารบบ ความศาลฎีกา

ศาลฎีกาพิเคราะห์แล้วเห็นว่ามีประเด็นที่ต้องวินิจฉัยตามฎีกาของจำเลยที่ ๒ ว่า จำเลยที่ ๒ กับพวกตามฟ้องร่วมกันกระทำความผิดฐานฟอกเงินหรือไม่ แม้ศาลอุทธรณ์มีคำพิพากษายกฟ้องจำเลยที่ ๒ ในข้อหา “ร่วมกันมีเมทแอมเฟตามีนจำนวน ๕๐๐,๐๐๐ เม็ด ไว้ในครอบครองเพื่อจำหน่ายและข้อหาอื่นนั้น การที่ศาลอุทธรณ์มีคำพิพากษายกฟ้องจำเลยที่ ๒ ในคดีดังกล่าวก็ไม่มีผลต่อคดีนี้ เพราะข้อเท็จจริงในคดีนี้ไม่จำต้องถือตามข้อเท็จจริงในคดีดังกล่าว เนื่องจากเป็นการฟ้องให้ลงโทษต่างข้อหากัน กฎหมายที่นำมาวินิจฉัยก็เป็นกฎหมายคนละฉบับกัน และมีองค์ประกอบความผิดแตกต่างกัน การวินิจฉัย



คดีนี้จึงไม่จำเป็นต้องรอฟังผลคดีดังกล่าวดังที่จำเลยที่ ๒ ยื่นคำร้อง การที่จำเลยที่ ๒ นำสืบว่า จำเลยที่ ๒ ซื้ออาคารพาณิชย์ เลขที่ ๔๕/๑๔๐๒ ให้แก่นางสาว xxxxx โดยนำเงินที่ได้จากการเล่นการพนันในบ่อนการพนันในประเทศกัมพูชา มาซื้อ ส่วนอาคารพาณิชย์เลขที่ ๔๕/๑๐๗๙ จำเลยที่ ๑ ซื้อด้วยเงินตนเอง สำหรับเงินที่พบในอาคารพาณิชย์เลขที่ ๔๕/๑๔๐๒ และในรถยนต์ยี่ห้อนิสสัน หมายเลขทะเบียน จฉ ๗๗๒๗ กรุงเทพมหานคร ไม่ใช่เงินของจำเลยนั้น ไม่มีเหตุผลให้น่าเชื่อถือเพราะเป็นการถ่ายที่จะกล่าวอ้าง ทั้งยังปรากฏว่าจำเลยที่ ๒ เป็นคนซื้ออาคารพาณิชย์เลขที่ ๔๕/๑๔๐๒ โดยมีหลักฐานเก็บซ่อนเงินไว้เป็นจำนวนมาก ก็มีตู้เซฟเก็บเงินจำนวนมากไว้ภายในบ้าน จำเลยที่ ๒ จะไม่รู้เห็นได้อย่างไร เมื่อข้อเท็จจริงปรากฏว่าจำเลยที่ ๒ เคยต้องคำพิพากษาให้ลงโทษจำคุก ๑๐ ปี ฐานมียาเสพติดให้โทษในประเภท ๑ ไว้



ในครอบครัวเพื่อจำหน่าย ตามคดีหมายเลขแดงที่ ๖๒๖/๒๕๓๙ ของศาลชั้นต้น เมื่อวันที่ ๓๑ มกราคม ๒๕๓๙ ทั้งจำเลยที่ ๒ ยังพัวพันกับคดีอาญาหมายเลขดำที่ ๔๐๓๐/๒๕๔๖ คดีหมายเลขแดงที่ ๘๘๗๐/๒๕๔๖ ของศาลอาญารธนบุรี ซึ่งมีเมทแอมเฟตามีนจำนวนมากถึง ๕๐๐,๐๐๐ เม็ด จึงตรงกับที่จำเลยที่ ๑ ให้การว่า จำเลยที่ ๒ ได้เงินจำนวนมากจากการค้ายาเสพติดให้โทษ พยานหลักฐานของจำเลยที่ ๒ จึงไม่มีน้ำหนักให้หักล้างพยานหลักฐานของโจทก์ ข้อเท็จจริงรับฟังได้ว่า จำเลยที่ ๒ นำเงินที่ได้จากการค้ายาเสพติดให้โทษไปซื้อที่ดินโฉนดเลขที่ ๒๐๖๘ แขวงบางบอน เขตบางบอน กรุงเทพมหานคร พร้อมอาคารพาณิชย์เลขที่ ๔๕/๑๐๗๙ และที่ดินโฉนดเลขที่ ๑๙๐๓ แขวงบางบอน เขตบางบอน กรุงเทพมหานคร พร้อมอาคารพาณิชย์เลขที่ ๔๕/๑๔-๒ ดังกล่าว และรถยนต์ยี่ห้อนิสสัน หมายเลขทะเบียน จฉ ๗๗๒๗ กรุงเทพมหานคร การกระทำของจำเลยที่ ๒ จึงเป็นการร่วมกันกับพวกตามฟ้องเปลี่ยนแปลงทรัพย์สินที่เกี่ยวข้องกับการกระทำความผิดเพื่อซุกซ่อนหรือปกปิดแหล่งที่มาของทรัพย์สินนั้นและเพื่อปกปิดหรืออำพรางลักษณะที่แท้จริง การได้มา แหล่งที่ตั้ง

การจำหน่าย จ่ายโอน ซึ่งทรัพย์สินที่เกี่ยวกับการกระทำความผิดเป็นความผิดฐานฟอกเงิน ตามพระราชบัญญัติป้องกันและปราบปรามการฟอกเงิน พ.ศ. ๒๕๔๒ มาตรา ๕, ๖๐ ประกอบด้วยประมวลกฎหมายอาญา มาตรา ๘๓ ศาลล่างทั้งสองพิพากษาชอบแล้ว ฎีกาของจำเลยที่ ๒ ฟังไม่ขึ้น

๒.๑๑ คำพิพากษาศาลฎีกาที่ ๑๑๑๙๐/๒๕๕๖

ข้อเท็จจริงเบื้องต้นรับฟังได้ว่า เมื่อวันที่ ๒๐ พฤศจิกายน ๒๕๔๖ พันตำรวจโท ว. กับพวก ร่วมกันจับกุมจำเลยได้พร้อมยึดทรัพย์สิน สำหรับความผิดตามฟ้องข้อ ๑.๑.๑ ถึงข้อ ๑.๑.๑๔ ข้อ ๑.๓ ข้อ ๑.๗ และข้อ ๑.๘ ศาลชั้นต้นและศาลอุทธรณ์พิพากษายกฟ้อง จึงต้องห้ามมิให้คู่ความฎีกาในความผิดดังกล่าวตามประมวลกฎหมายวิธีพิจารณาความอาญา มาตรา ๒๒๒ คงมีปัญหาที่ต้องวินิจฉัยตามฎีกาของโจทก์ว่าจำเลยกระทำความผิดตามฟ้องข้อ ๑.๒.๑ ข้อ ๑.๒.๒ ข้อ ๑.๒.๓ ข้อ ๑.๔ และข้อ ๑.๕ และข้อ ๑.๖ หรือไม่

ศาลฎีกาพิเคราะห์แล้วเห็นว่ามีประเด็นตามที่โจทก์ฎีกาว่าจำเลยได้กระทำความผิดเกี่ยวกับ





ยาเสพติดตามกฎหมายว่าด้วยการป้องกันและปราบปรามยาเสพติดหรือกฎหมายว่าด้วยมาตรการในการปราบปรามผู้กระทำความผิดเกี่ยวกับยาเสพติดอันเป็นความผิดมูลฐานตามพระราชบัญญัติป้องกันและปราบปรามการฟอกเงิน พ.ศ.๒๕๕๒ และเงินหรือทรัพย์สินของจำเลยเป็นเงินหรือทรัพย์สินที่ได้มาจากการกระทำซึ่งเป็นความผิดมูลฐานหรือจากการสนับสนุนหรือช่วยเหลือการกระทำซึ่งเป็นความผิดมูลฐานตามมาตรา แห่งบทบัญญัติดังกล่าวหรือไม่ พิเคราะห์จากคำเบิกความพยานของโจทก์แล้วพบว่า พยานดังกล่าวล้วนเป็นพยานบอกเล่า ไม่ได้รู้เห็นเหตุการณ์ด้วยตนเอง เพียงแต่ได้รับรายงานจาก ชุดสืบสวนว่าจำเลยมีส่วนเกี่ยวข้องกับยาเสพติด

ทั้งโจทก์ก็ไม่ได้นำพยานที่รู้เห็นว่าจำเลยมีการกระทำความผิดเกี่ยวกับยาเสพติดมาเบิกความเป็นพยาน เพื่อยืนยันว่าจำเลยจำหน่ายยาเสพติดจริงสำหรับแฟ้มประวัติที่เกี่ยวกับการกระทำความผิดของจำเลยตามเอกสารหมาย จ.๓ ก็เป็นเอกสารที่พยานโจทก์จัดทำขึ้นฝ่ายเดียว แม้โจทก์จะมีคำให้การในชั้นสอบสวนของนาง ส. นางสาว พ. บุตรของนาง ส. นาย ธ. นาง ส. ภริยานาย ธ. และนางสาว ม. น้องจำเลยตามบันทึกคำให้การของพยานเอกสารหมาย จ.๔๐ จ.๔๑ จ.๔๘ ถึง จ.๕๑ มาอ้างอิงศาลก็ตาม แต่คำให้การในชั้นสอบสวนดังกล่าวล้วนเป็นพยานบอกเล่า โดยโจทก์มิได้นำตัวพยานดังกล่าวมาเบิกความต่อศาลเพื่อยืนยันข้อเท็จจริงตามที่เคยให้การไว้ และเพื่อให้จำเลยมีโอกาสถามค้าน ทำให้จำเลยเสียเปรียบ อีกทั้งไม่ปรากฏว่าจำเลยเคยถูกดำเนินคดีฐานมียาเสพติดไว้ในครอบครองเพื่อจำหน่ายหรือจำหน่ายยาเสพติดมาก่อน และจำเลยให้การปฏิเสธตลอดมา ประกอบกับคดีนี้โจทก์ฟ้องขอให้ลงโทษจำเลยตามพระราชบัญญัติป้องกันและปราบปรามการฟอกเงิน พ.ศ.๒๕๕๒ มาตรา ๖๐ ซึ่งพระราชบัญญัตินี้ดังกล่าวมิได้บัญญัติเกี่ยวกับการนำสืบในการกระทำความผิดดังกล่าวไว้เป็นการเฉพาะ เมื่อคดีนี้เป็นคดีอาญาโจทก์จึงมีหน้าที่นำสืบเพื่อให้รับฟังได้โดยปราศจากข้อสงสัยว่าจำเลยเป็นผู้กระทำความผิด แต่พยานหลักฐานของโจทก์ที่นำมาสืบล้วนเป็นพยานบอกเล่า มีน้ำหนักน้อยและยังมีความสงสัยตามสมควรว่าจำเลยกระทำความผิดเกี่ยวกับยาเสพติดตามกฎหมายว่าด้วยการป้องกันและปราบปรามยาเสพติดหรือกฎหมายว่าด้วยมาตรการในการปราบปรามผู้กระทำความผิดเกี่ยวกับยาเสพติดอันเป็นความผิดมูลฐานตามพระราชบัญญัติป้องกันและปราบปรามการฟอกเงิน พ.ศ. ๒๕๕๒ และ





เงินหรือทรัพย์สินของจำเลยเป็นเงินหรือทรัพย์สินที่ได้มาจากการกระทำความผิดมูลฐานหรือจากการสนับสนุนหรือช่วยเหลือการกระทำความผิดมูลฐานตามมาตรา ๓ แห่งบทบัญญัติดังกล่าวหรือไม่ จึงให้ยกประโยชน์แห่งความสงสัยนั้นให้แก่จำเลยตามประมวลกฎหมายวิธีพิจารณาความอาญา มาตรา ๒๒๗ วรรคสอง ที่ศาลอุทธรณ์พิพากษายกฟ้องมานั้น ศาลฎีกาเห็นพ้องด้วย ฎีกาโจทก์ฟังไม่ขึ้น ศาลฎีกาพิพากษายืน

๒.๑๒ คำพิพากษาศาลฎีกา ๕๕๖๗/๒๕๕๘

ศาลฎีกาตรวจสำนวนประชุมปรึกษาแล้วข้อเท็จจริงรับฟังยุติได้ว่าจำเลยที่ ๓ เป็นนิติบุคคลประเภทบริษัทจำกัด มีจำเลยที่ ๑ เป็นกรรมการผู้มีอำนาจกระทำการแทน เมื่อวันที่ ๒๐ ธันวาคม ๒๕๓๘ จำเลยที่ ๒ กับพวก ถูกดำเนินคดีในข้อหาสมคบกันเพื่อกระทำความผิดเกี่ยวกับยาเสพติด ศาลพิพากษาลงโทษจำคุกจำเลยที่ ๒ มีกำหนด ๓ ปี ๔ เดือนตามคำพิพากษาศาลฎีกาที่ ๑๖๕๙/๒๕๔๗ เมื่อวันที่ ๒๑ กรกฎาคม ๒๕๔๓ และวันที่ ๑๖ กุมภาพันธ์ ๒๕๔๔ จำเลยที่ ๑ นำเงินสด ๑,๐๐๐,๐๐๐ บาท และ ๙๐๐,๐๐๐ บาท ตามลำดับ ฝากเข้าบัญชีเลขที่ ๒๑๙-๐-๒๒๒๗๑-๗ ของจำเลยที่ ๓ ที่ธนาคารกรุงเทพ จำกัด (มหาชน) สาขาถนนจันทร์สะพาน ๕

แขวงทุ่งวัดดอน (บ้านทราย) เขตสาทร (บางรัก) กรุงเทพมหานคร พร้อมสิ่งปลูกสร้าง ไปจำนองแก่ธนาคารกรุงเทพฯ วันที่ ๒๒, ๒๓, ๒๖ กุมภาพันธ์ ๒๕๔๔ และวันที่ ๖ มีนาคม ๒๕๔๔ จำเลยที่ ๑ นำเช็คธนาคารทหารไทย จำกัด (มหาชน) สาขาพาหุรัด หมายเลข ๑๕๙๐๖๑๘, ๑๕๙๐๖๑๙, ๑๕๙๐๖๒๐, ๒๐๗๕๖๖๖, ๒๐๗๕๖๖๗ สั่งจ่ายเงินฉบับละ ๑,๘๐๐,๐๐๐ บาท ไปฝากเข้าบัญชีเลขที่ ๒๑๙-๐-๒๒๒๗๑-๗ ธนาคารกรุงเทพ จำกัด (มหาชน) สาขาถนนจันทร์สะพาน ๕ วันที่ ๑๘ และ ๒๘ กุมภาพันธ์ ๒๕๔๕ จำเลยที่ ๑ นำเงินสดฝากเข้าบัญชีเลขที่ ๒๑๙-๐-๒๙๐๖๑-๕ ของจำเลยที่ ๑ ที่ธนาคารกรุงเทพ สาขาถนนจันทร์สะพาน ๕ ครั้งๆ ละ ๘๐๐,๐๐๐ บาท และวันที่ ๒๕ กันยายน ๒๕๕๕ จำเลยที่ ๑ นำเงินสด ๒,๑๙๙.๙๔๒.๓๒ บาท ฝากเข้าบัญชีธนาคารเดียวกัน วันที่ ๒๒ มีนาคม ๒๕๔๕ จำเลยที่ ๑ ซื้อที่ดินโฉนดเลขที่ ๑๒๔๔๕, ๑๒๘๕๕, ๑๒๘๕๘, ๕๑๗๘, ๙๐๒๖ แขวงบางโพธิ์ เขตยานนาวา (เมือง) กรุงเทพมหานคร จากบริษัทบริหารสินทรัพย์สถาบันการเงิน และในวันเดียวกัน จำเลยที่ ๑ นำที่ดินดังกล่าวไปจำนองแก่ธนาคารไทยพาณิชย์ จำกัด (มหาชน) เพื่อเป็นประกันหนี้ทั้งหมดของจำเลยที่ ๑ และที่ ๓ ในวงเงิน ๒๐,๐๐๐,๐๐๐ บาท





วันที่ ๒ กันยายน ๒๕๔๕ จำเลยที่ ๑ นำเงินสด ๓,๐๐๐,๐๐๐ บาท ไปซื้อพันธบัตรออมทรัพย์ช่วยชาติ พ.ศ. ๒๕๔๕ อายุ ๕ ปี จากธนาคารแห่งประเทศไทย จำนวน ๓๐๐ หน่วย หน่วยละ ๑๐,๐๐๐ บาท วันที่ ๑๗ ตุลาคม ๒๕๔๕ จำเลยที่ ๑ ซื้อที่ดินโฉนดเลขที่ ๓๐๕๔๘ แขวงสุริยวงศ์ (บางรัก) เขตบางรัก กรุงเทพมหานคร พร้อมสิ่งปลูกสร้าง จากธนาคารทหารไทย จำกัด (มหาชน) ในราคา ๘,๐๐๐,๐๐๐๐ บาท

มีปัญหาที่ต้องวินิจฉัยตามฎีกาของจำเลยที่ ๑ และที่ ๓ มีว่า จำเลยที่ ๑ และที่ ๓ ร่วมกระทำความผิดตามคำพิพากษาศาลอุทธรณ์หรือไม่ คดีนี้ โจทก์มีนาย วช. บิดาของจำเลยที่ ๑ และนาย พ. น้องของจำเลยที่ ๑ เป็นพยานเบิกความ พิเคราะห์แล้วเห็นว่า นาย วช. และนาย พ. ต่างยืนยันว่าจำเลยที่ ๑ เป็นบุตรคนที่ ๔ ของนาย วช. โดยมีนาย วน. เบิกความสนับสนุนว่า พยานเป็นบุตรคนที่ ๒ ของนาย วช. และนาง ต. ส่วนจำเลยที่ ๑ เป็นบุตรคนที่ ๔ ซึ่งจำเลยที่ ๒ เบิกความตอบโจทก์ถามค้านรับว่า ในคดีล้มละลายจำเลยที่ ๑ ได้แจ้งต่อเจ้าหน้าที่ธนาคารว่า นาย วน. เป็นพี่ชายของจำเลยที่ ๑ และมีนาย สว. พยานโจทก์อาชีพรับจัดพิธีศพแบบชาวจีนซึ่งไม่มี

ส่วนเกี่ยวข้องกับคู่ความฝ่ายใด เบิกความอธิบายภาพถ่ายในงานศพของนาง ออ. มารดาของนาย วช. ว่า บุคคลที่ระบุชื่อว่าเป็นนาย วช. แต่งกายด้วยผ้าปก ถือไม้กระบองที่ผ้าปกผูกไว้มีความหมายว่าเป็นลูกของผู้ตาย ส่วนจำเลยที่ ๑ แต่งกายในภาพถ่ายมีความหมายว่าเป็นหลานในของผู้ตายพยานหลักฐานโจทก์สนับสนุนกันอย่างมีเหตุผลและมีน้ำหนักเชื่อได้ว่า จำเลยที่ ๑ เป็นบุตรของนาย วช. ที่จำเลยที่ ๑ และที่ ๓ ฎีกาว่านาย วช. และนาย พช. มีสาเหตุโกรธเคืองกับจำเลยที่ ๑ มาก่อน ทั้งเข้าร้องเรียนและมาเบิกความต่อศาลเพื่อหวังเงินสินบนรางวัลนั้น เห็นว่าการที่นาย วช. เข้าแจ้งต่อสำนักงานป้องกันและปราบปรามการฟอกเงิน ว่าจำเลยที่ ๑ กับพวก กระทำความผิดเกี่ยวกับยาเสพติดซึ่งเป็นข้อหาอุกฉกรรจ์ นับว่าเป็นเรื่องร้ายแรง หากไม่มีมูลความจริงย่อมเสี่ยงต่อการถูกดำเนินคดีในภายหลัง โดยเฉพาะนาย วช. และนาย พช. เป็นบิดาและน้องชายของจำเลยที่ ๑ ตามลำดับ หากไม่มีสาเหตุขัดแย้งกันอย่างรุนแรง ย่อมไม่น่าจะมาแจ้งเรื่องเกี่ยวกับข้อหาร้ายแรงเช่นนี้ เมื่อพิเคราะห์ถึงเรื่องที่นาย วช. ไปทวงเงินส่วนแบ่งจากจำเลยที่ ๑ แต่จำเลยที่ ๑ ไม่ให้ นาย วช. จึงทำร้ายร่างกายจำเลยที่ ๑ และที่ ๒ แล้วถูกดำเนินคดี นับว่า





มีเหตุผลเป็นไปได้และน้ำหนักเพียงพอที่นาย วช. และ นาย พช. จะตัดความสัมพันธ์กับจำเลยที่ ๑ จนถึงขนาดเข้าแจ้งเรื่องให้ดำเนินคดีแก่จำเลยที่ ๑ กับพวก ส่วนเงินสินบนรางวัลน่าจะเป็นเพียงผลพลอยได้ในภายหลังหาใช้วัตถุประสงค์หลักแห่งการกระทำไม่สาเหตุไกรธเคื่องและเงินสินบนรางวัลในเรื่องนี้จึงหาไม่มีผลทำให้น้ำหนักค่าเบิกความของนาย วช. และ นาย พช. เสียไปไม่ ฎีกาข้อนี้ของจำเลยที่ ๑ และที่ ๓ ฟังไม่ขึ้น

ที่จำเลยที่ ๑ และที่ ๓ ฎีกาว่าโจทก์ไม่มีพยานหลักฐานว่าจำเลยที่ ๑ ค้ายาเสพติด ไม่ปรากฏหลักฐานเส้นทางการเงินที่จำเลยที่ ๒ ได้โอนหรือมอบให้แก่จำเลยที่ ๑ การทำนิติกรรมต่างๆ ของจำเลยที่ ๑ ตามฟ้อง อาทิ การซื้อที่ดิน การซื้อพันธบัตร ออมทรัพย์ช่วยชาติ การนำเงินสดหรือเช็คฝากเข้าบัญชีธนาคาร เป็นต้น ไม่ปรากฏว่าจำเลยที่ ๒ มีส่วนเกี่ยวข้องร่วมด้วยนั้น เห็นว่า แม้จำเลยที่ ๑ จดทะเบียนหย่ากับจำเลยที่ ๒ ตั้งแต่วันที่ ๒๑ ตุลาคม ๒๕๓๐ แต่โจทก์มี พันตำรวจโท ช. พนักงานสอบสวน ในคดีที่นาย วช. กับพวก ถูกกล่าวหาว่าบุกรุกเข้าไปที่ห้องชุดอาคารสาทร แอสปี้แลนด์ ทาวเวอร์ ของจำเลยที่ ๑ เมื่อวันที่ ๑๙ มิถุนายน ๒๕๕๓ เบิกความ

ว่า นาย วช. ให้การต่อพยานว่าพบจำเลยที่ ๒ ในห้องที่เกิดเหตุ และได้ตบหน้าจำเลยที่ ๒ ไป ๑ ที และ พันตำรวจโท อ. เบิกความว่า จำเลยที่ ๑ และที่ ๒ เดินทางเข้าออกในและนอกราชอาณาจักรหลายครั้ง และจำเลยที่ ๑ และที่ ๒ เดินทางด้วยเครื่องบินเที่ยวเดียวกันมีประมาณ ๒ ครั้ง ประกอบกับนาย วน. พี่ชายของจำเลยที่ ๑ เบิกความยืนยันว่า หลังจากจำเลยที่ ๓ และที่ ๒ จดทะเบียนหย่ากัน แต่จำเลยที่ ๑ และที่ ๒ ยังคงอยู่ด้วยกัน ดังนี้พฤติการณ์เชื่อได้ว่าจำเลยที่ ๑ และที่ ๒ เพียงจดทะเบียนหย่ากัน แต่ยังคงมีความสัมพันธ์ฉันสามีภริยา และในคดีที่จำเลยที่ ๑ ถูกฟ้องให้เป็นบุคคลล้มละลาย จำเลยที่ ๑ ให้การต่อเจ้าพนักงานพิทักษ์ทรัพย์เมื่อวันที่ ๑ เมษายน ๒๕๓๗ ว่าก่อนถูกฟ้องล้มละลาย จำเลยที่ ๑ เป็นแม่บ้านไม่ได้ประกอบอาชีพ ค่าใช้จ่ายในครอบครัวสามีเป็นผู้รับผิดชอบ ไม่เคยเป็นหุ้นส่วนหรือมีหุ้นส่วนในห้างหรือบริษัทใดๆ ไม่มีบัญชีเงินฝากในธนาคารใดๆ ไม่ได้ฝากทรัพย์สินไว้กับใคร ไม่มีทรัพย์สินของบุคคลอื่นอยู่ในความครอบครอง ไม่มีสิทธิเรียกร้องให้ผู้ใดชำระหนี้ ไม่มีสัญญาที่ต้องปฏิบัติกับใคร ภายในระยะเวลาสามเดือนและสามปีก่อนถูกฟ้องให้ล้มละลายและภายหลังจากนั้น ไม่เคยโอนทรัพย์สินให้บุคคลใด ทั้งตามหนังสือขอประนอมหนี้ ลงวันที่ ๒๔ กรกฎาคม ๒๕๔๐ ที่จำเลยที่ ๑ ส่งไปถึงหัวหน้าส่วนประนอมหนี้ ธนาคารกรุงเทพ ก็ระบุว่าปัจจุบันจำเลยที่ ๑ ไม่ได้ประกอบอาชีพใดๆ คงมีแต่สามีที่ทำงานหาเลี้ยงครอบครัวและพยายามเก็บรวบรวมเงินไว้เพื่อชำระหนี้สินต่างๆ ให้หมดสิ้น อันเป็นการยอมรับว่าในช่วงปี ๒๕๔๐ จำเลยที่ ๑ มิได้ประกอบอาชีพเป็นกิจจะลักษณะ มีทรัพย์สินที่ได้จากการทำงานของจำเลยที่ ๒ เท่านั้น นอกจากนี้ผลการตรวจสอบ

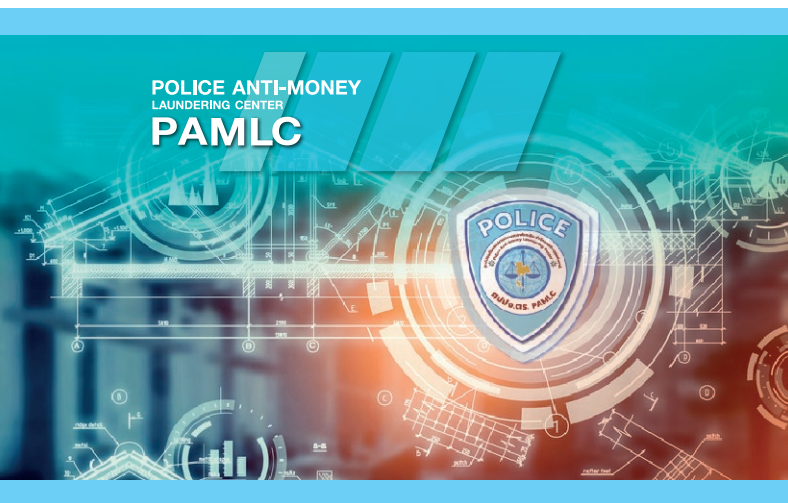



**POLICE ANTI-MONEY  
LAUNDERING CENTER  
PAMLC**

หลักฐานการเสียภาษีเงินได้ของจำเลยที่ ๑ และที่ ๓ ไม่ปรากฏว่า จำเลยที่ ๑ ได้มีการยื่นแบบแสดงรายการภาษีเงินได้บุคคลธรรมดา และจำเลยที่ ๓ ยื่นแบบแสดงรายการภาษีเงินได้นิติบุคคลมีผลการดำเนินการขาดทุน ซึ่งจำเลยที่ ๑ ก็เบิกความตอบโจทก์ถามค้านรับว่า ไม่เคยยื่นแบบรายการแสดงการเสียภาษีเงินได้ และตั้งแต่ปี ๒๕๔๑ ถึง ๒๕๔๔ จำเลยที่ ๓ ขาดทุนสะสม ๑,๗๐๐,๐๐๐ บาทเศษนั้น ดังนั้น แม้โจทก์ไม่มีพยานหลักฐานตามที่จำเลยที่ ๑ และที่ ๓ อ้างมาในฎีกาข้อนี้ แต่พยานหลักฐานโจทก์เชื่อมโยงและสนับสนุนกันอย่างสมเหตุสมผล มีน้ำหนักรับฟังได้ว่า จำเลยที่ ๑ และที่ ๓ กับพวกได้มาซึ่งเงินหรือทรัพย์สินที่เกี่ยวกับการกระทำความผิด ยาเสพติด อันเป็นความผิดมูลฐาน แล้วได้ออนหรือเปลี่ยนสภาพเงินหรือทรัพย์สินเพื่อชุกซ่อน ปกปิดแหล่งที่มา หรืออำพรางลักษณะที่แท้จริง ซึ่งทรัพย์สินที่เกี่ยวกับความผิดตามฟ้อง ฎีกาข้อนี้ของจำเลยที่ ๑ และที่ ๓ ฟังไม่ขึ้น

มีประเด็นที่ต้องวินิจฉัยตามฎีกาจำเลยที่ ๑ และที่ ๓ ว่า โจทก์ไม่สามารถนำสืบได้ว่าภายหลังพระราชบัญญัติบัญญัติป้องกันและปราบปรามการฟอกเงิน พ.ศ. ๒๕๔๒ มีผลใช้บังคับแล้ว จำเลย

ที่ ๑ และที่ ๓ ได้กระทำความผิดมูลฐานเมื่อใดนั้น ศาลฎีกาพิเคราะห์แล้วเห็นว่า เมื่อข้อเท็จจริงฟังได้ว่าเงินหรือทรัพย์สินของจำเลยที่ ๑ และที่ ๓ กับพวกเป็นทรัพย์สินที่ได้มาจากการกระทำความผิดมูลฐานตามพระราชบัญญัติป้องกันและปราบปรามการฟอกเงิน พ.ศ. ๒๕๔๒ มาตรา ๓ แล้ว แม้จำเลยที่ ๑ และที่ ๓ จะมีได้กระทำความผิดมูลฐานอีก แต่ได้มีการกระทำอันเข้าลักษณะตามบทบัญญัติมาตรา ๕ แห่งพระราชบัญญัติดังกล่าว จำเลยที่ ๑ และที่ ๓ ย่อมมีความผิดฐานฟอกเงิน ฎีกาข้อนี้ของจำเลยที่ ๑ และที่ ๓ ฟังไม่ขึ้น

ที่จำเลยที่ ๑ และที่ ๓ ฎีกาว่า ฟ้องโจทก์ก็มีได้บรรยายว่าจำเลยที่ ๑ และที่ ๓ กระทำโดยมีเจตนาพิเศษอย่างไรนั้น เห็นว่า ฟ้องโจทก์ระบุว่า “จำเลยทั้งสามร่วมกันนำเงินสด ไปซื้อที่ดิน เพื่อชุกซ่อน ปกปิดแหล่งที่มา อำพรางลักษณะที่แท้จริง การได้มาซึ่งทรัพย์สินที่เกี่ยวกับการกระทำความผิด” จึงเป็นคำฟ้องที่บรรยายโดยชัดแจ้งถึงเจตนาพิเศษตามพระราชบัญญัติป้องกันและปราบปรามการฟอกเงิน พ.ศ. ๒๕๔๒ มาตรา ๕ แล้ว ฎีกาข้อนี้ของจำเลยที่ ๑ และที่ ๓ ฟังไม่ขึ้น





ที่จำเลยที่ ๑ และที่ ๓ ฎีกาว่า จำเลยที่ ๑ นำเงินสดที่ได้จากการกระทำความผิดเกี่ยวกับยาเสพติดไปซื้อที่ดิน ฝากเข้าบัญชีธนาคาร ชื่อ พันธบัตรออมทรัพย์ช่วยชาติ และนำที่ดินไปจำนองต่อธนาคาร ได้มาก่อนที่พระราชบัญญัติป้องกันและปราบปรามการฟอกเงิน พ.ศ. ๒๕๕๒ มีผลใช้บังคับ จึงไม่มีความผิดตามบทกฎหมายดังกล่าว เนื่องจากไม่สามารถนำบทกฎหมายที่มีโทษทางอาญาไปใช้บังคับย้อนหลังนั้น เห็นว่าข้อเท็จจริงฟังได้ว่าจำเลยที่ ๒ กับพวก ได้รับเงินมาจากการกระทำซึ่งเป็นการผิดมูลฐานตามพระราชบัญญัติป้องกันและปราบปรามการฟอกเงิน พ.ศ. ๒๕๕๒ มาตรา ๓ ก่อนกฎหมายบังคับใช้ แต่เงินดังกล่าวก็ยังคงเป็นทรัพย์สินที่เกี่ยวข้องกับการกระทำความผิดตามบทกฎหมายดังกล่าวตลอดมา เมื่อจำเลยที่ ๑ กับพวก ได้กระทำการอันเข้าลักษณะความผิดฐานฟอกเงินตามพระราชบัญญัติป้องกันและปราบปรามการฟอกเงิน พ.ศ. ๒๕๕๒ มาตรา ๕ ภายหลังจากที่พระราชบัญญัติดังกล่าวมีผลใช้บังคับแล้ว จำเลยที่ ๑ กับพวก ย่อมมีความผิดตามฟ้อง ฎีกาข้อนี้ของจำเลยที่ ๑ และที่ ๓ ฟังไม่ขึ้นเช่นกัน พิพากษายืน

๒.๑๓ คำพิพากษาศาลฎีกาที่ ๑๓๕๓๗/๒๕๕๓

ศาลฎีกาวินิจฉัยว่า การที่จำเลยที่ ๑ และที่ ๓ ร่วมกันสั่งอายัดเงินในบัญชีเงินฝากของโจทก์ไว้เป็นเวลานาน โดยไม่แจ้งข้อกล่าวหาแก่โจทก์ แต่ถอนการยึดและอายัดแก่ผู้อื่นโดยเร็วทำนองว่ามีการเรียกรับสินบน เมื่อโจทก์กับพวกไม่ยอมจ่ายจึงไม่ได้รับการถอนอายัดเงินในบัญชีเงินฝาก และไม่ปรากฏพยานหลักฐานว่าเงินดังกล่าวเกี่ยวข้องกับกระทำความผิดฐานฟอกเงินหรือไม่อย่างไร เป็นการปฏิบัติหน้าที่โดยมิชอบเพื่อให้เกิดความเสียหายแก่โจทก์ ศาลฎีกาเห็นว่า ในเรื่องนี้ปรากฏข้อเท็จจริงตามหนังสือชี้แจงข้อเท็จจริงว่า หลังจากมีการยึดทรัพย์สินและอายัดเงินในบัญชีเงินฝากของผู้เกี่ยวข้องกับการกระทำความผิดรวมทั้งโจทก์แล้ว คณะพนักงานสืบสวนสอบสวนได้ประชุมพิจารณาคืนทรัพย์สินของบุคคลในกลุ่มของโจทก์ที่ยึดและอายัดไว้ถึง ๑๘ รายการ และโจทก์เพิ่งกล่าวอ้างในชั้นฎีกาว่า จำเลยที่ ๑ และที่ ๓ เรียกรับสินบนโดยไม่บรรยายถึงเหตุแห่งความไม่สุจริตไว้ในคำฟ้อง และในทางใต้สวนของโจทก์ไม่นำสืบหรือเสนอพยานหลักฐานใดให้ปรากฏ



พอที่จะรับฟังได้ ดังที่โจทก์อ้างในฎีกา ดังนั้น การที่  
คงอายัดเงินในบัญชีเงินฝาก ๓ บัญชีตามฟ้องไว้  
ถือไม่ได้ว่าเป็นการปฏิบัติหน้าที่โดยมิชอบเพื่อให้เกิด  
ความเสียหายแก่โจทก์หรือโดยทุจริต สำหรับข้อที่  
โจทก์อ้างว่า มีการอายัดเงินในบัญชีเงินฝากของโจทก์  
เป็นระยะเวลาานเกือบ ๑ ปี นับถึงวันฟ้อง โดย  
ไม่แจ้งข้อกล่าวหา เมื่อโจทก์ขอให้เพิกถอนคำสั่งอายัด  
จำเลยที่ ๓ ก็เพิกเฉย เห็นว่า จำเลยที่ ๓ เป็น  
เจ้าพนักงานตำรวจย่อมมีอำนาจหน้าที่ทำการสืบสวน  
คดีอาญา เมื่อสืบสวนแสวงหาข้อเท็จจริงและหลักฐาน  
จนทราบรายละเอียดแห่งความผิดแล้วว่าโจทก์อยู่  
ในฐานะผู้ต้องสงสัยหรือมีส่วนเกี่ยวข้องกับการค้ำ  
น้ำมันเถื่อน จำเลยที่ ๓ ย่อมมีอำนาจกล่าวโทษได้  
ตาม ป.วิ.อ. มาตรา ๒ (๘) ๑๗, ๑๘, ๑๒๕ และ ๑๒๗  
และเมื่อจำเลยที่ ๓ ได้รับการแต่งตั้งเป็นพนักงาน  
สืบสวนสอบสวนของคณะพนักงานสืบสวนสอบสวน  
ผู้รับผิดชอบ จำเลยที่ ๓ ย่อมมีอำนาจสอบสวน  
รวบรวมพยานหลักฐานทุกชนิดเท่าที่สามารถจะทำได้  
เพื่อทราบข้อเท็จจริงและพฤติการณ์ต่างๆ อันเกี่ยว  
กับความผิดที่กล่าวหาและเพื่อพิสูจน์ให้เห็นความผิด  
ตาม ป.วิ.อ. มาตรา ๑๒๑, ๑๓๐ และ ๑๓๑ ซึ่งลักษณะ  
ความผิดฐานลักลอบหนีศุลกากรและฐานฟอกเงิน  
ที่กล่าวหา บัญชีเงินฝากของโจทก์ย่อมเป็นหลักฐาน



อันเกี่ยวกับการกระทำความผิดอย่างหนึ่งที่อาจพิสูจน์  
ให้เห็นความผิดตามที่กล่าวหาได้ จำเลยที่ ๓ จึงมี  
อำนาจยึดหรืออายัดเงินในบัญชีเงินฝากของโจทก์  
ไว้ตรวจสอบเพื่อประโยชน์ในการรวบรวมพยาน  
หลักฐานตาม ป.วิ.อ. มาตรา ๘๕ วรรคสาม และ ๑๓๒  
อันเป็นการดำเนินการทางอาญาในความผิดฐาน  
ลักลอบหนีศุลกากรและฐานฟอกเงินตามอำนาจ  
หน้าที่ของคณะพนักงานสืบสวนสอบสวนผู้รับผิดชอบ  
จำเลยที่ ๓ ในฐานะพนักงานสืบสวนสอบสวน  
ผู้รับผิดชอบจึงมีอำนาจอายัดไว้จนกว่าคดีจะถึงที่สุด  
ได้ตามประมวลกฎหมายวิธีพิจารณาความอาญา  
มาตรา ๘๕ วรรคสาม เมื่อคดีอยู่ระหว่างการสืบสวน  
สอบสวนยังไม่ถึงที่สุด การกระทำของจำเลยที่ ๑ และ  
ที่ ๓ ไม่เป็นการปฏิบัติหรือละเว้นการปฏิบัติหน้าที่  
โดยมิชอบเพื่อให้เกิดความเสียหายแก่โจทก์เช่นกัน  
ส่วนที่โจทก์ฎีกาว่า จำเลยที่ ๓ ไม่มีพยานหลักฐาน  
ยืนยันว่าเงินที่อายัดเกี่ยวข้องกับการกระทำความผิด  
ฐานฟอกเงินหรือไม่ อย่างไร ก็ปรากฏตามสำเนา  
รายงานประจำวันเกี่ยวกับคดีเอกสารว่า นอกจาก  
จำเลยที่ ๓ กล่าวโทษต่อพนักงานสอบสวนว่า โจทก์  
ร่วมกับพวกลักลอบค้ำน้ำมันเถื่อนแล้วยังได้มอบ  
เอกสารหลักฐานข้อมูลเกี่ยวกับพฤติการณ์ในการ  
กระทำความผิดของโจทก์กับพวกแก่พนักงาน  
สอบสวนด้วย ซึ่งหากโจทก์ไม่ได้กระทำความผิด







ก็สามารถใช้สิทธิต่อสู้คดีตามที่ถูกกล่าวหาได้อยู่แล้ว  
พฤติการณ์ของจำเลยที่ ๑ ในการสั่งยับยั้งการทำ  
ธุรกรรมทางการเงินของโจทก์ และพฤติการณ์ของ  
จำเลยที่ ๓ ในการสืบสวนสอบสวน กล่าวโทษ รายงาน  
ผลการสืบสวน และสั่งอายัดเงินในบัญชีเงินฝากของ  
โจทก์ตามฟ้องจึงไม่มีมูลความผิด ศาลอุทธรณ์ภาค ๑  
พิพากษามา ศาลฎีกาเห็นฟ้องด้วย ฎีกาของโจทก์  
ฟังไม่ขึ้น พิพากษายืน

### ข้อสังเกตจากคำพิพากษาศาลฎีกา

๑. โจทก์ต้องพิสูจน์ให้ศาลเห็นว่า มีการ  
กระทำผิดในคดีความผิดมูลฐานเกิดขึ้น มีการดำเนิน  
คดีความผิดมูลฐาน แต่คดีไม่จำเป็นต้องถึงที่สุด อาจ  
อยู่ในชั้นพิจารณาคดีก็ได้ (ฎีกาที่ ๔๗๑๖/๒๕๕๐)

๒. ผู้กระทำความผิดฐานฟอกเงิน ไม่จำเป็นต้อง  
ร่วมกระทำผิดเป็นผู้ต้องหาคดีความผิดมูลฐาน  
แต่ต้องมีการกระทำเกี่ยวกับทรัพย์สินตามมาตรา ๕ และ  
ศาลที่พิจารณาคดีความผิดฐานฟอกเงิน ไม่จำเป็นต้อง  
ฟังข้อเท็จจริงตามคดีความผิดมูลฐาน เนื่องจากมูลใน  
การฟ้องคดีความผิดมูลฐานกับคดีความผิดฐาน  
ฟอกเงินต่างกัน (ฎีกาที่ ๙๐๙๒/๒๕๕๓, ๒๗๑๓/  
๒๕๕๕)

## ๓. ตัวอย่างการทำคดีคอลเซ็นเตอร์ ของตำรวจภูธรภาค ๖

จากกรณีระหว่างวันที่ ๒๔ ก.พ - ๘ มี.ค.  
๒๕๖๐ ได้มีประชาชนจำนวนมากโทรศัพท์มา  
ที่ทำการศูนย์สื่อสาร ตำรวจภูธรภาค ๖ หมายเลข  
โทรศัพท์ xxx-xxxxxx สอบถามกรณีมีบุคคลแอบ  
อ้างเป็นตำรวจที่ ภ.๖ หลอกลวงให้ประชาชนโอนเงิน  
ในลักษณะเป็นการกระทำของแก๊ง Call Center  
ผบช.ภ.๖ จึงได้สั่งการให้ บก.สส.ภ.๖ ดำเนินการ  
รวบรวมรายชื่อประชาชนและหลักฐานที่เกี่ยวข้อง  
เพื่อดำเนินคดีกับกลุ่มมิจฉาชีพดังกล่าวให้ได้ถึงที่สุด  
เนื่องจากก่อความเดือดร้อนให้กับประชาชน  
บก.สส.ภ.๖ โดย ผกก. วิเคราะห์ข่าวฯ พร้อมชุดปฏิบัติ  
การสืบสวนได้รวบรวมข้อมูลเกี่ยวกับเครือข่ายแก๊ง  
ดังกล่าวเพื่อใช้ประกอบการออกหมายจับ สรุปรวบรวม  
ได้ดังนี้

### ๑. เกี่ยวกับผู้เสียหายและท้องที่ที่เกิดเหตุ

กรณีที่เกิดขึ้นมีประชาชนที่หลงเชื่อและ  
โอนเงินให้กับแก๊ง Call Center ทั่วประเทศ เฉพาะ  
ที่แจ้งข้อมูลผ่านมายัง ผกก. วิเคราะห์ข่าวฯ ในฐานะ  
เจ้าพนักงานตาม พรบ.ป้องกันและปราบปราม  
การมีส่วนร่วมในองค์กรอาชญากรรมข้ามชาติ จำนวน  
๕๐ ราย ความเสียหาย ๓๐,๖๙๓,๓๙๕ บาท



\*\*\*\* นอกจากนี้ยังมีประชาชนอีกจำนวนหลายร้อยรายที่ได้รับการติดต่อจากแก๊ง Call Center แต่ยังไม่หลงเชื่อโอนเงิน ซึ่งชุดปฏิบัติการสืบสวนได้รวบรวมรายชื่อสรุปลงไว้ในรายงานการสืบสวนอีกส่วนหนึ่งแล้ว \*\*\*\*

## ๒. เกี่ยวกับคนร้าย

ชุดปฏิบัติการสืบสวนได้แบ่งคนร้ายออกเป็น ๔ กลุ่ม คือ

- กลุ่มคอลเซ็นเตอร์ (Call Center)
- กลุ่มม้าถอนเงิน
- กลุ่มจัดหาบัญชีธนาคารหรือบัตรเอทีเอ็ม
- กลุ่มจัดการทางการเงิน และ หัวหน้า

ทั้งนี้ จากการสืบสวนคดีดังกล่าวตั้งแต่เดือนมี.ค. ๒๕๖๐ จนถึงปัจจุบัน พนักงานสอบสวนผู้รับผิดชอบตาม พรบ.ป้องกันและปราบปรามการมีส่วนร่วมในองค์กรอาชญากรรมข้ามชาติ พ.ศ. ๒๕๕๖ ได้รวบรวมพยานหลักฐาน เสนอศาลจังหวัดพิษณุโลก ออกหมายจับเครือข่ายแล้วทั้งสิ้น ๓๕ หมาย

ในความผิดฐาน “มีส่วนร่วมในองค์กรอาชญากรรมข้ามชาติ” และคดีดังกล่าวพนักงานสอบสวนพื้นที่เกิดเหตุ ได้เดินทางไปแจ้งความร้องทุกข์ต่อพนักงานสอบสวนให้ดำเนินคดีกับกลุ่มคนร้ายในความผิดฐาน “ร่วมกันฉ้อโกงโดยแสดงตนเป็นบุคคลอื่น” อีกส่วนหนึ่ง

## ๓. การออกหมายจับในส่วนสถานีตำรวจที่รับคำร้องทุกข์

จากการรวบรวมพยานหลักฐานทั้งหมด ทำให้พนักงานสอบสวนผู้รับผิดชอบ ได้ทราบข้อเท็จจริง พฤติการณ์ การกระทำความผิดของเครือข่าย, บุคคลในเครือข่าย และความเชื่อมโยงของบุคคลในเครือข่าย จึงได้สรุปรายชื่อผู้ร่วมก่อเหตุ สำหรับพนักงานสอบสวนท้องที่ที่รับคำร้องทุกข์ใช้ประกอบการออกหมายจับในความผิดฐาน “ร่วมกันฉ้อโกงโดยแสดงตนเป็นบุคคลอื่น, ซ่องโจร”





## การนำเสนอกรณีศึกษา

**ประเด็นที่ ๑** เขตอำนาจการสอบสวน ตาม ป.วิ.อ. สำคัญแค่ไหนต่อการดำเนินคดีคอลเซ็นเตอร์

**ข้อเท็จจริง** ในคดีคอลเซ็นเตอร์เป็นรูปแบบอาชญากรรมที่คนร้ายกลุ่มพนักงานโทรศัพท์ สามารถก่อเหตุได้ทั่วประเทศ ที่สามารถติดต่อโทรศัพท์ได้ไม่ได้เฉพาะเจาะจงว่าจะเป็นที่ใด เราจึงพบว่ากลุ่มคอลเซ็นเตอร์ ๑ แก๊ง ก่อให้เกิดความเสียหายในพื้นที่ต่างๆ ทั่วประเทศในวงกว้าง และไม่มีข้อจำกัดแล้วแต่จะลุ่่มไปเจอโทรศัพท์ผู้เสียหายเบอร์ใด อยู่ที่ไหน

ปัญหาที่พบคือ คนร้ายที่ปลอมเบอร์โทรศัพท์โทรมาจากพื้นที่ไหน ตอนที่ผู้เสียหายรับสายโทรศัพท์ผู้เสียหายอยู่ที่พื้นที่ไหน ผู้เสียหายโอนเงินให้คนร้ายพื้นที่ไหน เงินเข้าแล้วคนร้ายไปกดเงินที่ไหน ปัญหาพื้นที่เหล่านี้ทำให้เป็นข้อขัดข้องในการตั้งรูปคดีในด้านเขตอำนาจสอบสวนของพนักงานสอบสวน

**เทคนิคการบริหารจัดการ** พื้นที่ตำรวจภูธรภาค ๖ รับผิดชอบ ๙ จังหวัดภาคเหนือตอนล่างคือ อุทัยธานี นครสวรรค์ พิจิตร กำแพงเพชร พิษณุโลก สุโขทัย เพชรบูรณ์ ตาก และ อุตรดิตถ์ หากทีมสืบสวนต้องการทำคดีนี้จะต้องไปเสาะหาคดีคอลเซ็นเตอร์ที่เกิดขึ้นใน ๙ จังหวัดข้างต้น ซึ่งผู้เสียหายแจ้งความต่อพนักงานสอบสวนแล้ว จากนั้นออกคำสั่งในนามกองบัญชาการตำรวจภูธรภาค ๖ แต่งตั้งคณะทำงานสืบสวนสอบสวน โดยให้มีอำนาจสอบสวนได้ตาม ป.วิ.อ. ทีมสืบสวนสอบสวนจึงจะได้มาซึ่งเขตอำนาจสอบสวนตาม ป.วิ.อ.

**ประเด็นที่ ๒** ปัญหาการที่ร้อยเวรไม่รับแจ้งความคดีคอลเซ็นเตอร์

**ข้อเท็จจริง** จากปัญหาในประเด็นที่ ๑ ทำให้ร้อยเวรที่รับแจ้งความในสถานีตำรวจอ้างเหตุการณ์ไม่รับคดี หรือ รับคดีแต่ลงประจำวันไว้เป็นหลักฐานโดยไม่ได้ดำเนินการสืบสวนสอบสวนไปหาคนร้าย เพราะลำพังงานของสถานีก็มากมาย ไม่สามารถบริหารจัดการ ขยายผลคดีให้ไปทำกลุ่มคนร้ายเครือข่ายนี้ได้

**เทคนิคการบริหารจัดการ** ทีมสืบสวนทราบและเข้าใจปัญหาพนักงานสอบสวน ไม่สามารถรับแจ้งความคดีคอลเซ็นเตอร์เป็นอย่างดี จึงไม่เลือกการสั่งการให้ร้อยเวรรับแจ้งความคดีเหล่านี้ แต่ขอรับสำนวนเหล่านี้มาสืบสวนด้วยตนเองในอำนาจของกองบังคับการสืบสวนสอบสวนตำรวจภูธรภาค ๖ อีกทั้งรับเอาเหตุที่ลงประจำวันเป็นหลักฐานทั้งหมดทุกเหตุ ทุกคดี ทุกรูปแบบในประเทศ มาเป็นเอกสารการสืบสวนเพื่อใช้สืบสวนสอบสวนประกอบพฤติการณ์ให้เห็นภาพเครือข่ายองค์กรอาชญากรรมทำหน้าที่แทนพนักงานสอบสวนระดับสถานีที่เกิดเหตุคดีคอลเซ็นเตอร์





**ประเด็นที่ ๓** ความร้ายแรงของแก๊งคอลเซ็นเตอร์ที่กระทำต่อเหยื่อ (ประชากรในประเทศไทย)

**ข้อเท็จจริง** จากที่กล่าวมาแล้วว่าเครือข่ายคนร้าย ๑ แก๊ง สามารถก่อเหตุได้ทั่วประเทศในช่วงเวลา ๑ วัน หาก ๑ แก๊งมีคนคอลเซ็นเตอร์ ๓๐ คน โทรศัพท์ทั้งวัน ๑ วัน โทรหาเหยื่อได้ คนละ ๑,๐๐๐ ราย สำเร็จวันละ ๒๐ ราย ผู้เสียหาย ๑ ราย ถูกหลอกเฉลี่ย ๑๐๐,๐๐๐-๗,๐๐๐,๐๐๐ บาท ทำแบบนี้ได้ทุกๆ วัน คือความเสียหายที่ประชาชนชาวไทยที่หลงเชื่อตกเป็นเหยื่อ

นอกจากนี้ยังมีความยากต่อการสืบสวนจับกุมเพราะกลุ่มคอลเซ็นเตอร์อยู่นอกประเทศไทย กลุ่มผู้รับจ้างเปิดบัญชีไม่รู้เรื่องว่าคนซื้อบัญชีเอาไปใช้ก่อเหตุ กลุ่มผู้กดเงินแม้อยู่ในประเทศไทยแต่กระจายอยู่ทั่วประเทศหลายกลุ่มมีเพียงภาพวงจรปิดกดเงิน กลุ่มฟอกเงินอยู่ทั้งในและนอกประเทศทำธุรกิจถูกกฎหมายนำเงินที่หลอกมาเข้าระบบฟอกเงิน ที่กล่าวมาทั้งหมดหากไม่รวมทั้งหมดให้เป็นเรื่องเดียวกันจะให้การนำเสนอหลักฐานไม่เชื่อมโยง สอดคล้อง และไม่สามารถดำเนินคดีกับคนร้ายได้ส่วนใหญ่ จับกุมเฉพาะผู้รับจ้างเปิดบัญชีติดคุก ไม่ได้เงินคืน ไม่ได้อาชญากรตัวจริงมาลงโทษ

**เทคนิคการบริหารจัดการ** ศึกษารูปแบบองค์กรอาชญากรรมนี้ให้เข้าใจ วางรูปแบบองค์กรการแสวงหาหลักฐาน รวมเรื่องราวทั้งหมดให้เป็นเรื่องเดียวกันให้ได้ จากนั้นสืบสวนและทำคดีทั้งองค์กร ทำทีละโมเดล ผู้รับจ้างเปิดบัญชีทุกคนต้องถูกจับ ผู้ค้าขายบัญชีทุกคนต้องถูกจับ เมื่อจับคนกดเงินได้ ต้องขยายผลให้สุดถึงเงินสดที่คนกดเงินต้องโอนไป อีกทอด ต้องสืบสวนให้เห็นเส้นทางการเงินทุกคดีเพื่อหาความเชื่อมโยงกลุ่มฟอกเงิน โดยต้องจริงจังกับการดำเนินคดีทุกระดับของเครือข่ายคนร้าย



**ประเด็นที่ ๔** ความอ่อนแอของกระบวนการยุติธรรมทั้งระบบ ในการแก้ไขปัญหาการเอาผิดผู้รับจ้างเปิดบัญชี คือ ช่องว่างที่ทำให้แก๊งคอลเซ็นเตอร์สร้างตัวเองได้เข้มแข็ง และจัดการได้ยาก

**ข้อเท็จจริง** การรับจ้างเปิดบัญชีคือ เนื้อร้ายของอาชญากรรมทุกประเภท เพราะหลักกฎหมายอาญาให้พิจารณาเรื่องเจตนา ดังนั้นเมื่อนำสืบได้แต่เพียงรับจ้างเปิดบัญชี แต่ไม่ได้รู้เหตุเกี่ยวกับการนำบัญชีไปใช้ผิดกฎหมาย เกิดมีคำพิพากษาจำนวนมาก เป็นมาตรฐานว่า ผู้รับจ้างเปิดบัญชีไม่ได้อาชญากรที่ก่อเหตุ ช่องว่างดังกล่าวทำให้องค์กรอาชญากรรมนี้ก่อเหตุมาได้เรื่อยมาและไม่ถูกดำเนินคดี **ยกเว้นจะมีพยานหลักฐานว่าเป็นผู้สนับสนุนในการฟอกเงิน** จึงเป็นที่มาของการที่หน่วยงานภาครัฐ เช่น สำนักงาน ป.ป.ง. และกระทรวงดิจิทัลเพื่อเศรษฐกิจและสังคมเสนอแก้ไขกฎหมายให้ผู้เปิดบัญชีมีความผิดอาญา

**เทคนิคการบริหารจัดการ** ทีมงานสืบสวนเลือกไม่ใช้กฎหมายปกติดำเนินคดีกับเครือข่ายอาชญากรรมดังกล่าว ซึ่งเดิมใช้การตั้งข้อหา ร่วมกันฉ้อโกง หรือ ร่วมกันฉ้อโกงประชาชน ซึ่งต้องหาหลักฐานสืบสวนให้เห็นเจตนาซึ่งยากมาก แต่ทีมสืบสวนเริ่มขยายข้อหาไปเป็น มีส่วนร่วมในองค์กรอาชญากรรมข้ามชาติ ฯ ดังนั้น แค่เพียงมีส่วนร่วม



ไม่ทางใดทางหนึ่งที่ทำให้เครือข่ายองค์กรอาชญากรรม  
กระทำการสำเร็จก็มีความผิดแล้ว นับเป็นการแก้  
ปัญหาทางกฎหมายที่ดี

**ประเด็นที่ ๕** ความสัมพันธ์กับเจ้าหน้าที่  
ตำรวจต่างประเทศ กระตุกสั่นหลังแห่งความสำเร็จ  
ของคดีคอลเซ็นเตอร์

**ข้อเท็จจริง** ได้มีโอกาสร่วมกับเจ้าหน้าที่  
ตำรวจของประเทศจีนสืบสวนติดตามจับกุมแก๊ง  
คอลเซ็นเตอร์ที่เป็นคนจีน เข้ามาตั้งคอลเซ็นเตอร์  
ในประเทศไทย และจับกุมกลุ่มคนไทยที่ช่วยเหลือ  
แก๊งคนจีน ทำให้ช่วงเวลาดังกล่าว เจ้าหน้าที่ กก.๕  
บก.ปอศ. ได้มีโอกาสรับรู้การจัดองค์กรของแก๊ง  
คอลเซ็นเตอร์จากเจ้าหน้าที่ตำรวจประเทศจีน แต่  
ท่านไม่ได้เก็บความรู้ดังกล่าวไว้เพียงผู้เดียว ท่านได้  
เขียนบทความเกี่ยวกับแก๊งคอลเซ็นเตอร์ในทุกๆ มิติ  
ไว้ในบทความของ กก.๕ บก.ปอศ. -See more at:  
[http://www.ecdpolice.com/  
index.php...Credit...](http://www.ecdpolice.com/index.php...Credit...) กองบังคับการปราบปราม  
การกระทำผิดเกี่ยวกับอาชญากรรมทาง  
เศรษฐกิจ

**เทคนิคการบริหารจัดการ** เจ้าหน้าที่ กก.๕  
บก.ปอศ. ได้โทรศัพท์มาหาและให้คำแนะนำว่าให้ไป  
อ่านบทความที่ท่านเขียนให้เข้าใจ จากนั้นลองวาง  
โครงสร้างคดีสืบสวน การตั้งข้อหาตามรูปแบบที่เขียน  
เอาไว้ คือ โครงสร้างการวางแนวทางสืบสวน และตั้ง  
รูปคดีของตำรวจภูธรภาค ๖ และใช้เป็นแนวทางให้  
สำนักงานตำรวจแห่งชาติ วางรูปคดีในทุกๆ สถานีที่  
รับแจ้งความ

**ประเด็นที่ ๖** กว่าจะนำ พ.ร.บ.ป้องกันและ  
ปราบปรามการมีส่วนร่วมในองค์กรอาชญากรรม  
ข้ามชาติ ปี ๒๕๕๖ มาใช้งานได้จริง และแพร่หลาย

**ข้อเท็จจริง** คดีที่สืบสวนของตำรวจภูธร  
ภาค ๖ คือคดีที่เกิดขึ้นในช่วงปี ๒๕๖๐ แต่ปรากฏเมื่อ  
ได้พยายามหาตัวอย่างคดีที่ใช้กฎหมาย พ.ร.บ.ป้องกัน  
และปราบปรามการมีส่วนร่วมในองค์กรอาชญากรรม  
ข้ามชาติ ปี ๒๕๕๖ กลับพบว่าแทบจะไม่มีหน่วยงานใด  
ในสำนักงานตำรวจแห่งชาติใช้กฎหมายฉบับมาปรับ  
ใช้เลย ซึ่งแปลกมาก แต่กฎหมายฉบับนี้จำเป็นมาก  
สำหรับสืบสวนคดีนี้ อีกทั้งยังถูกจัดให้เป็นความผิด  
มูลฐานตามกฎหมายฟอกเงินด้วย

**เทคนิคการบริหารจัดการ** ลองผิดลองถูก  
ถึงลูกถึงคน ทำทุกขั้นตอนด้วยตนเอง เมื่อได้อ่านตัว  
บทกฎหมาย ก็สร้างวิธีการปฏิบัติออกมาเอง ทั้งเรื่อง  
การประสานหนังสือไปยังอัยการสูงสุด การตั้งข้อหา  
การทำงานร่วมกับพนักงานอัยการ ทุกอย่างใหม่  
ทั้งหมด เทคนิคในข้อนี้คือ ให้ลงมือทำห้ำหั่นแล้ว  
ความผิดพลาด แก้ปัญหาไปเรื่อยๆ จะพบแนวทางเอง

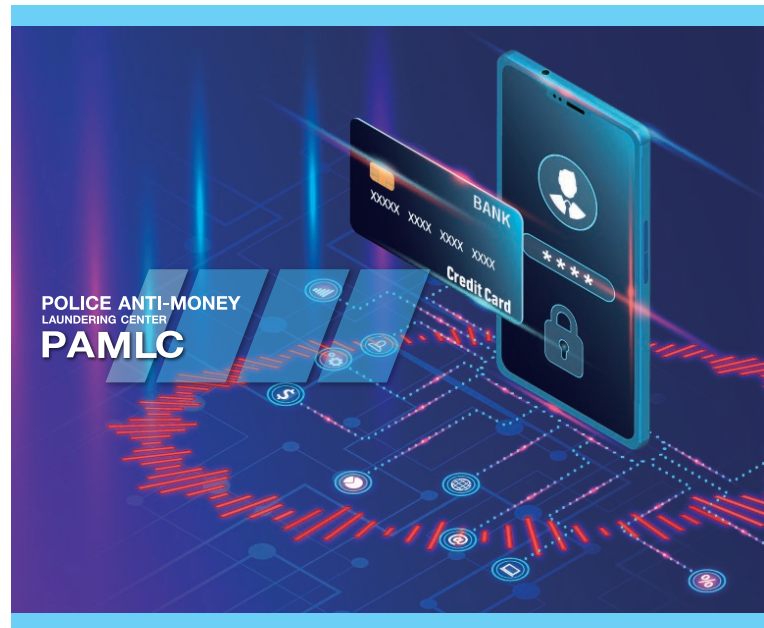





### ประเด็นที่ ๗ การเป็นนักประสานงาน

**ข้อเท็จจริง** คดีนี้ต้องทำงานร่วมกับหน่วยจากอื่นมากมาย เริ่มจาก สถานีตำรวจท้องที่เกิดเหตุ, กองบังคับการสืบสวนภาค ๖, อัยการสูงสุด, อัยการจังหวัดพิษณุโลก, ดีเอสไอ, ธนาคารที่เกี่ยวข้องทั้งหมด, สำนักงาน ปปง., ผู้บังคับบัญชา ในระดับ ตร., ฝ่ายสืบสวนตำรวจภูธรภาคอื่น ที่มีข้อมูลเกี่ยวกับคดีคอลเซ็นเตอร์ที่เกิดขึ้นในพื้นที่ทั้งหมด

**เทคนิคการบริหารจัดการ** การเป็นวิทยากรสืบสวน จะทำให้มีลูกศิษย์ พี่ และเพื่อนวงการสืบสวนมากมายในประเทศ ประกอบกับต้องมีความสามารถในการทำความเข้าใจความต้องการของหน่วยงานที่แตกต่างกันจากนั้นหาแนวทางร่วมเพื่อประโยชน์สูงสุดคือความสำเร็จในการสืบสวนจับกุมตัวคนร้ายความสามารถเฉพาะตัวในการนำเสนอเรื่องราวที่ยากสลับซับซ้อนให้เข้าใจได้ง่าย สั้น กระชับ จึงทำให้การทำงานร่วมกับหลายหน่วยไม่เกิดปัญหาการปฏิบัติและภารกิจสำคัญๆ สำเร็จได้

### ประเด็นที่ ๘ ทำคดีเดียว เป็นเวลา ๑ ปี

**ข้อเท็จจริง** คดีนี้มีผู้เสียหายที่อยู่ในการสืบสวนสอบสวนรวมประมาณ ๗๙ คน มีผู้ต้องหาที่เป็นเจ้าของบัญชีกว่า ๑๐๐ บัญชี มีผู้ต้องหาที่เป็นกลุ่มกุดเงินกว่า ๔๐ ราย มีผู้ต้องหาที่เป็นกลุ่มฟอกเงินอีก ๗ กลุ่มใหญ่ เป็นไปไม่ได้ที่จะสามารถทำคดีนี้ให้แล้วเสร็จได้พร้อมๆกับการสืบสวนคดีอื่น

**เทคนิคการบริหารจัดการ** แจ้งปัญหาการทำคดีดังกล่าวให้ผู้บังคับบัญชาทราบ และจำกัดวงการทำงานของตนเองและทีมงาน ทำให้สามารถมีสมาธิทำคดี เก็บตกรายละเอียดและทำงานร่วมกับหน่วยอื่นอีกมากมายได้สำเร็จ

**ประเด็นที่ ๙ การสอบสวน ๖๐ การสืบสวน ๔๐ แล้วคดีจะสำเร็จ**

**ข้อเท็จจริง** การสืบสวนคดีนี้ คือ สืบสวนให้รู้ว่าคนร้ายเป็นใคร แล้วตามไปจับกุมตัว การสอบสวนคดีนี้คือ รวบรวมพยานหลักฐานที่มี สร้างความเชื่อมโยงให้ปรากฏเห็นภาพโครงสร้างองค์กรคนร้าย จากนั้นนำหลักฐานทั้งหมดประกอบเป็นสำนวนการสอบสวน เสนอศาลออกหมายจับ เมื่อจับกุมได้เป็นหน้าที่ของทีมสืบสวนสอบสวนที่จะต้องนำเสนอเรื่องราวทั้งหมดต่อพนักงานอัยการ และให้การต่อศาลให้เห็นภาพทั้งหมดของการสืบสวนสอบสวน

**เทคนิคการบริหารจัดการ** หากเป็นการจัดการของผู้บังคับบัญชาที่ต้องการตั้งคณะทำงาน จะแยกให้พนักงานสอบสวนไปสอบสวนปากคำ รวมเอกสาร แยกให้ทีมสืบสวนไปแสวงหาความจริง การแยกดังกล่าวทำให้เกิดรอยต่อของสืบสวนและสอบสวน ดังนั้น หากหวังความสำเร็จในการทำคดีที่สลับซับซ้อน ไม่มีความจำเป็นต้องแยกทีมสืบสวนแยกทีมสอบสวน ให้คนที่ทำคดีทำทั้งสองส่วน





**ประเด็นที่ ๑๐** การบริหารข้อมูลจำนวนมากผ่านทักษะการสืบสวนสอบสวนคดี

**ข้อเท็จจริง** คดีดังกล่าวผู้เสียหายจำนวนมาก ผู้ต้องหาจำนวนมาก บัญชีธนาคารจำนวนมาก เอกสารที่เกี่ยวข้องก็จำนวนมาก เป็นเรื่องจากในการบริหารจัดการข้อมูล ในรูปแบบสำนวนการสอบสวน เพื่อให้นำเสนอต่ออัยการ และศาล

**เทคนิคการบริหารจัดการ** หลักสูตรของ (ILEA) มีอยู่หลักสูตรหนึ่งชื่อ Major Case Management คือหลักสูตรที่สอนเรื่องการบริหารจัดการข้อมูลจำนวนมากมายมหาศาลในคดี การนำเสนอข้อมูล ผมได้ใช้ทักษะการอบรมดังกล่าว ความรู้ที่มีสำหรับบริหารข้อมูลที่มาหลายเหล่านี้

**ประเด็นที่ ๑๑** เพราะไม่เคยถูกย้ายออกจากกองบังคับการสืบสวนสอบสวนตำรวจภูธรภาค ๖

**ข้อเท็จจริง** ตั้งแต่ปี ๒๕๔๖ ถึง ๒๕๖๓ ดำรงตำแหน่งที่ กองสืบสวนภาค ๖ มาตลอด คดีนี้เริ่มทำตั้งแต่ดำรงตำแหน่ง ผกก.วิเคราะห์ข่าวฯ บก.สส.ภ.๖ ระหว่างทำคดีก็ปรับมาเป็น ผกก.๓ บก.สส.ภ.๖ ช่วงขึ้นให้การเป็นพยานศาล ก็ดำรงตำแหน่ง รอง ผบก.สส.ภ.๖ ทำให้เอกสารทุกอย่าง ชาร์ตทุกชาร์ตที่จำเป็น การประสานงานอัยการอย่างใกล้ชิด ไม่ขาดตอน

**เทคนิคการบริหารจัดการ** ผู้กล่าวหาในคดี ซึ่งเป็นแกนกลาง เป็นกระดุกสันหลังของคดี ควรเป็นผู้ที่มีความนิ่งในตำแหน่ง เจริญก้าวหน้าได้ในหน่วยงานที่ตนสังกัด สร้างความเป็นผู้ชำนาญการในหน่วย จะให้คดีสำเร็จมีประสิทธิภาพ



## สรุปและข้อเสนอแนะ

คดีแก๊งคอลเซ็นเตอร์ คือ คดีองค์กรอาชญากรรม ที่มีความสลับซับซ้อนในการสืบสวนสอบสวนมาก เป็นเรื่องยากที่พนักงานสอบสวนพื้นที่เจ้าหน้าที่สืบสวน (ระดับสถานี) จะสามารถบริหารจัดการได้สำเร็จ เพราะลำพังคดีที่เกิดขึ้นในสถานียตนเองก็บริหารจัดการในหนึ่งวันก็ลำบากแล้ว จึงมีความจำเป็นต้องมีหน่วยงานที่มีความชำนาญเฉพาะทางคดีองค์กรอาชญากรรมเข้ามาช่วยสืบสวนสอบสวนคดี

โดยก่อนที่จะลงมือตั้งรูปคดีสืบสวนสอบสวน ทีมงานจะต้องมีการศึกษาองค์ความรู้รูปแบบขององค์กรคนร้ายให้เข้าใจอย่างถ่องแท้ จากนั้นเขียนเป็นโมเดลคดีเพื่อสร้างแนวทางการทำงาน ที่สำคัญอย่างยิ่งคือการปรับใช้กฎหมาย

ที่มีความแหลมคมในการจัดการกับเครือข่ายคนร้ายให้ได้ ภายใต้โจทย์ แก๊งคอลเซ็นเตอร์ต้องหมดไปจากประเทศไทย ภายในระยะเวลาประมาณ ๘ เดือน คนร้ายทุกระดับถูกจับทั้งหมด กลุ่มโทรศัพท์ที่ต่างประเทศถูกตามจับถึงนอกประเทศ (มาเลเซีย กัมพูชา ใต้หวัน คูไบ จีน) กลุ่มผู้รับจ้างเปิดบัญชีถูกออกหมายจับและจับกุม กลุ่มผู้รับจ้างกดเงินถูกจับกุมขยายผล กลุ่มฟอกเงินถูกยึดทรัพย์ โดย สำนักงานปปง. นอกจากนี้ด้วยศักยภาพในการประสานงานหน่วยข้างเคียง การประชาสัมพันธ์การจับกุม และการสร้างความรู้ให้เห็นภาพการกระทำของคนร้ายทำให้คนหลงเชื่อน้อยลง คดีคอลเซ็นเตอร์จึงจะหมดไปจากประเทศไทย





## ๔. ประเด็นสำคัญกรณีศึกษา สมคบกันฟอกเงิน

### ๑. ข้อเท็จจริง

ในการสอบสวนกรณีความผิดฐานฟอกเงิน จะต้องให้ได้ความปรากฏว่าและมีพยานหลักฐานเป็นความผิดมูลฐานใดตาม มาตรา ๓ และมีพฤติการณ์ที่ลักษณะเป็นการฟอกเงิน ตามมาตรา ๕ แห่ง พ.ร.บ.ป้องกันและปราบปรามการฟอกเงิน พ.ศ. ๒๕๕๒ อย่างไร เช่น ถ้าเป็นยาเสพติดให้สอบสวนถึงคดีอาญาความผิดมูลฐานและพยานหลักฐานต่างๆ และมีการกระทำความผิดที่เป็นความผิดฐานฟอกเงิน ซึ่งแต่ละความผิดมีรายละเอียดและเทคนิคการสืบสวนสอบสวนและลักษณะของการกระทำที่เป็นองค์ประกอบของความผิดก็จะแตกต่างกันด้วยอย่างกรณีศึกษาเพื่อความสมบูรณ์ในการรวบรวมพยานหลักฐานในการทำสำนวนการสอบและดำเนินคดีได้อย่างครบถ้วน อาจกำหนดแนวทางในเนื้อหาสำคัญนอกจากที่ต้องดำเนินการตามปกติหรือเป็นข้อสังเกต ดังนี้

### ๒. พยานบุคคล

#### ๒.๑ ประเด็นสำคัญในการสอบสวน

๑) พบข้อเท็จจริงการฟอกเงินอย่างไร และดำเนินการอย่างไร

๒) หลักฐานที่พบจากการสอบสวน ในคดีความผิดมูลฐาน ได้แก่ บัญชีธนาคารพบพิรุศอย่างไร เช่น เป็นชื่อของบุคคลอื่น มีจำนวนหลายบัญชี หลายธนาคาร มีความเคลื่อนไหวทางการเงินผิดปกติ มีเงินเข้าออกเป็นจำนวนมาก มีรถยนต์ราคาแพงที่ไม่สามารถหามาได้และเป็นชื่อของบุคคลอื่น เครื่องประดับ ทองรูปพรรณ ที่ดินเป็นต้น มีความเชื่อมโยงหรือพฤติการณ์ที่เกี่ยวข้องกับผู้ต้องหาที่เป็นการฟอกเงินอย่างไร

๓) การสอบสวนผู้ต้องหาในคดีความผิดมูลฐาน สามารถชี้แจงเกี่ยวกับทรัพย์สินได้หรือไม่ และชี้แจงว่าได้มาหรือมีไว้เป็นอย่างไร

๔) ความเกี่ยวข้องกับบุคคลที่เกี่ยวข้องอย่างไร

**๒.๒ พยานผู้จับกุม พยานผู้ตรวจค้น** ให้สอบสวนในประเด็นที่เกี่ยวข้องเช่นเดียวกัน

ควรมีการจัดทำรายงานการสืบสวนโดยมีรายละเอียดการปฏิบัติของพยานว่าดำเนินการอะไรบ้าง ได้แก่ เวลาตั้งแต่ช่วง ก่อนเกิดเหตุ จนถึงช่วงเกิดเหตุ ที่มีการนำเสนอหรือรายงานผู้บังคับบัญชาไว้เป็นระยะๆ เช่น ตรวจค้นหาพยานหลักฐานอย่างไร เกี่ยวกับพฤติการณ์กระทำความผิดมูลฐาน (ยาเสพติดฯ) เกี่ยวกับการได้มาซึ่งทรัพย์สินต่างๆ ของผู้ต้องหา และ บุคคลที่เกี่ยวข้องผู้ถือครองทรัพย์สินผู้ต้องหา) อาชีพ รายได้ ของผู้ต้องหาและผู้ที่เกี่ยวข้องดังกล่าว

**๒.๓ พยานที่มีชื่อปรากฏในทรัพย์สิน** เช่น เจ้าของบัญชีธนาคาร ในประเด็นต่างๆ เช่น ทรัพย์สินมาอยู่ที่ผู้ต้องหาอย่างไร รู้จักหรือมีความสัมพันธ์กับผู้ต้องหาอย่างไร ประวัติของตนเอง อาชีพ รายได้ พยานทำหน้าที่อะไรที่เกี่ยวข้องกับผู้ต้องหา พยานได้ประโยชน์จากผู้ต้องหาอย่างไร บัญชีของพยานมีการดำเนินการประการใดบ้าง ทราบหรือไม่ว่าเงินที่เข้าออกบัญชีมาจากที่ใด จากผู้ใด



**๒.๔ สอบสวนผู้ต้องหา** ในคดีความผิดมูลฐาน เป็นพยานของคดีความผิดฐานฟอกเงิน เช่น ทรัพย์ที่มีไว้ในครอบครองได้มาอย่างไร รู้จักกับเจ้าของทรัพย์อย่างไร และเกี่ยวพันอย่างไร มีหลักฐานการกู้ยืมทรัพย์สิน หรือมีภาระหนี้สินต่อกันหรือไม่ มีมรดกอะไรบ้าง ประกอบอาชีพใด มีรายได้เท่าไร เสียภาษีหรือไม่ มีหลักฐานการเสียภาษีหรือไม่ เป็นต้น

**๒.๕ พยานเจ้าหน้าที่หน่วยงานต่างๆ** เช่น เจ้าหน้าที่ธนาคาร กรมสรรพากร ที่ดิน เจ้าหน้าที่ ปง. ฯลฯ เป็นพยานประกอบสำนวนขอข้อมูลการทำธุรกรรมทางการเงินของผู้ต้องหา และบุคคลที่เกี่ยวข้อง หรือผู้ถือครองทรัพย์แทนนั้นว่ามีเส้นทางการเงินอย่างไรบ้าง

**๒.๖ พยานบุคคลอื่นๆ** เช่น บุคคลใกล้ชิดติดสามีภรรยา หรือญาติ หรือคนรู้จัก ของผู้ถือครองทรัพย์ที่ยึดว่าผู้ถือครองทรัพย์เป็นผู้ซื้อหรือครอบครองจริงหรือไม่ ได้เงินหรือทรัพย์มาจากไหนเพื่อมาซื้อทรัพย์ที่ถือครองทรัพย์นั้น พยานที่เป็นเจ้าของทรัพย์สินเดิมว่า ได้ขายให้แก่ผู้ถือครองจริงหรือไม่ ผู้ใดเป็นเจ้าของเงิน หรือเป็นผู้มาติดต่อซื้อ (นอกจากผู้ถือครอง)

**๓. พยานวัตถุที่เกี่ยวข้องในคดี** เช่น เครื่องจักร เครื่องนั้บพันธบัตร ซึ่งผู้ต้องหาไม่น่าจะจำเป็นต้องใช้ในการประกอบกิจการธุรกิจของผู้ต้องหา เครื่องทำลายเอกสาร เครื่องมือสื่อสาร เครื่องคอมพิวเตอร์

**๔. พยานเอกสาร** เช่น สมุดบัญชีธนาคาร โฉนดที่ดิน สำเนาทะเบียนรถ ข้อมูลการใช้โทรศัพท์ หลักฐานการครอบครองหรือใช้หมายเลขโทรศัพท์ที่ตรวจยึดได้จากผู้ต้องหาและหมายเลขโทรศัพท์ที่เชื่อมโยง รายการบัญชีของธุรกิจที่ดำเนินการ

รายการชำระบัญชีของธุรกิจที่ผู้ต้องหาอ้างว่าทำธุรกรรมในลักษณะที่ต้องจดทะเบียนนิติบุคคล ให้ขอหลักฐานการจดทะเบียนนิติบุคคลนั้น สมุดบันทึกหรือการบันทึกในกระดาษที่สร้างขึ้นหรือเชื่อว่าเกี่ยวข้องกับฟอกเงิน ภาพจากกล้องวิดีโอ ตู้เอทีเอ็ม ธนาคารที่มีวันเวลา ในการทำรายการบัญชีของผู้ต้องหาและบัญชีที่เกี่ยวข้อง

**๕. ประเด็นสำคัญในการพิจารณาคดีความผิดฐานฟอกเงินที่มีการสมคบกัน**

ต้องมีการตกลงกันตั้งแต่สองคนขึ้นไป เพื่อกระทำความผิดเกี่ยวกับยาเสพติด มาตรา ๘ วรรคหนึ่ง ต้องมีการกระทำการอันเป็นการแสดงออกให้เห็นว่ามีการตกลงกันทำผิดจริง เช่น การนัดพบ มีการพูดคุยกัน การโทรศัพท์หากัน เป็นต้น โดยมีความเชื่อมโยงหรือมีความเกี่ยวข้องของการสมคบ และแม้ผู้ร่วมกระทำผิดไม่รู้จักกันทั้งหมด เมื่อรู้ถึงการกระทำของคนอื่นหรือการกระทำของคนที่ร่วมกระบวนกรมีการกระทำ ต่างกรรม ต่างวาระกัน แต่หากมีผลประโยชน์ร่วมกันในผลของงาน ก็ถือว่ามี การตกลงกันแล้ว โดยลักษณะการกระทำมักเป็นพยาน แวดล้อมกรณีที่บ่งชี้ว่าการกระทำที่แสดงออกมา เป็นการตกลงสมคบคิดกระทำความผิดเกี่ยวกับยาเสพติดนั่นเอง

พยานหลักฐานที่จะแสดงว่ามีการตกลงสมคบกัน เช่น หลักฐานแสดงความสัมพันธ์กันทางการเงิน หลักฐานแสดงการติดต่อ เข้าพัก รายงานการสืบสวนพฤติการณ์ของผู้กระทำผิดหรือหนังสือร้องเรียน หรือประวัติ เกี่ยวข้องกับยาเสพติด คำขัดทอดของผู้กระทำผิด แผนผังแสดงบทบาทหน้าที่ และความสัมพันธ์ที่มีการติดต่อเชื่อมโยงกัน ภาพถ่ายการสืบสวน หรือการตรวจสอบการใช้โทรศัพท์ เป็นต้น





## ๖. แนววินิจฉัยของศาลฎีกา (ที่มีลักษณะการสมคบ)

ฎีกาที่ ๕๔๘๗/๒๕๔๘ ความผิดฐานสมคบ เป็นตัวการร่วมกับพวกจำหน่ายเฮโรอีนนั้น จำเลย ทั้งสอง กับพวกส่งเฮโรอีนจำนวนดังกล่าวไปให้แก่ อ. โดยมีเจตนาเพื่อที่จะให้ อ. ส่งมอบเฮโรอีนแก่ ลูกค้าผู้ซื้อต่อไป ดังนั้น ระหว่างจำเลยทั้งสองกับ อ. ต้องถือว่าเป็นการส่งมอบเฮโรอีนของกลางระหว่าง ผู้กระทำความผิดด้วยกันเอง ซึ่งไม่ถือว่าเป็นการ จำหน่าย จึงไม่มีความผิดฐานร่วมกันจำหน่ายเฮโรอีน แต่การที่จำเลยทั้งสองร่วมกัน ส่งเฮโรอีนของกลาง แสดงว่ามีเจตนาร่วมกันจำหน่ายเฮโรอีน และการ กระทำของจำเลยทั้งสองเป็นขั้นตอนสุดท้ายของ การดำเนินการส่งมอบเฮโรอีนใกล้ชิดต่อความผิด สำเร็จที่จะเกิดขึ้น ถือได้ว่าเป็นการกระทำที่เลขนั้น ตรีเตรียมการแล้ว จึงมีความผิดฐานร่วมกันพยายาม จำหน่ายเฮโรอีนจำนวนเดียวกับที่ร่วมกัน มีไว้ใน ครอบครองเพื่อจำหน่ายนั้นอีกฐานหนึ่งด้วย

แต่ความผิดฐานสมคบกันกระทำความผิด เกี่ยวกับยาเสพติด ความผิดฐานร่วมกันมีเฮโรอีน ไว้ในครอบครองเพื่อจำหน่าย และความผิดฐาน ร่วมกันพยายามจำหน่ายเฮโรอีนเป็นการกระทำ อันเป็นกรรมเดียวเป็นความผิดต่อกฎหมาย หลายบท ให้ลงโทษในความผิดฐานร่วมกันมีเฮโรอีน ไว้ในครอบครอง เพื่อจำหน่าย ซึ่งเป็นบทที่มีโทษ หนักที่สุด

ฎีกาที่ ๒๕๖๔/๒๕๔๓ จำเลยที่ ๒ มากับ จำเลยที่ ๑ ในครั้งแรกแต่ไม่ได้เข้าร่วมเจรจากับ สายลับแต่อย่างใดมีแต่ในระยะหลังที่จำเลยที่ ๒ เข้า ร่วมเจรจาพร้อมกับจำเลยที่ ๑ และสายลับในตอน ที่พวกของจำเลยที่ ๑ นำเฮโรอีนจากผู้เก็บรักษา มาไม่ได้ โดยผู้เก็บรักษาต้องการเงินก่อนแม้จำเลย ที่ ๒ จะไปช่วยเจรจากับสายลับจนสายลับตกลงที่จะ

จ่ายเงินให้แก่ผู้เก็บรักษาแลกกับเฮโรอีนจำนวนหนึ่ง จากนั้นก็จะนำเฮโรอีนส่วนที่เหลือมามอบให้พร้อม กับให้สายลับนำเงินเข้าบัญชีของจำเลยที่ ๑ ก็ตาม พฤติการณ์ของจำเลย ที่ ๒ ก็ยังไม่พอพียงว่า จำเลยที่ ๒ สมคบโดยเป็นตัวการร่วมกับจำเลยที่ ๑ ฐานพยายาม จำหน่ายเฮโรอีน คงฟังได้แต่เพียงว่า จำเลยที่ ๒ สมคบกับจำเลยที่ ๑ เพื่อกระทำความผิดเกี่ยวกับ ยาเสพติด โดยเป็นผู้สนับสนุนจำเลยที่ ๑ ในการ จำหน่ายเฮโรอีนแก่สายลับ และเมื่อมีการกระทำ ความผิดฐานพยายามจำหน่ายเฮโรอีนตามที่ สมคบกัน จำเลยที่ ๒ จึงต้องรับโทษฐานพยายาม จำหน่ายเฮโรอีนด้วย ตาม พ.ร.บ. มาตรการฯ มาตรา ๘ วรรคสอง

ฎีกาที่ ๑๑๑๒/๒๕๔๓ การจำหน่าย ยาเสพติดให้โทษจะต้องมีผู้ขายฝ่ายหนึ่งกับผู้ซื้อ อีกฝ่ายหนึ่ง ทั้งสองฝ่ายมีเจตนาคนละอย่างกัน ผู้ขาย มีเจตนาที่จะขายผู้ซื้อมีเจตนาที่จะซื้อ เมื่อทั้งสอง ฝ่ายตกลงร่วมกัน ที่จะขายและจะซื้อยาเสพติดให้ โทษต่อกัน ก็ถือว่าได้สมคบโดยการตกลงร่วมคบคิด กันที่จะกระทำความผิดเกี่ยวกับยาเสพติดแล้ว ตามพระราชบัญญัติมาตรการในการปราบปราม ผู้กระทำความผิดเกี่ยวกับยาเสพติด พ.ศ. ๒๕๓๔ มาตรา ๘ วรรคหนึ่ง หาใช่จะต้องมีเจตนาเดียวกัน หรือเจตนาร่วมกันไม่

**ที่มา** <http://criminalaffairs.police.go.th>  
<http://www.psthailaw.com/article.php?cid=๔๖๔>

# คู่มือ การดำเนินงานคดีฐานฟอกเงิน

ตามพระราชบัญญัติป้องกันและปราบปรามการฟอกเงิน พ.ศ. ๒๕๔๒

POLICE ANTI-MONEY LAUNDERING CENTER'S HANDBOOK  
ON THE IMPLEMENTATION OF ANTI-MONEY LAUNDERING  
ACT B.E. 2542 (1999)

ศูนย์ป้องกันและปราบปรามการฟอกเงิน สำนักงานตำรวจแห่งชาติ (ศปปง.ตร.)

Police Anti-Money Laundering Center (PAMLC)

สำนักงานตำรวจแห่งชาติ ถนนพระราม 1 แขวงปทุมวัน เขตปทุมวัน ๑๐๓๓๐

โทร. ๐ ๒๖๐๕ ๑๒๕๕ - ๖ E-mail : pamlcpolice@gmail.com